



tilo

WAS AUCH IMMER
SIE VORHABEN:

tilo
macht den
Boden.

Böden / Treppen / Bodenleisten / Zubehör 2019/20
Brutto - Verkaufspreise inkl. MWSt. in EURO



PREISLISTE
MARKENWARE HM





Impressum

Herausgeber:
tilo GmbH

Gestaltung:
vorauerfriends communications GmbH
www.vorauerfriends.com

Druck- und Satzfehler vorbehalten.
Die Aufnahmen in diesem Katalog können von den
tatsächlichen Farbvariationen abweichen.

Inhalt

tilo

macht den Boden

4 - 7

Produkt- übersicht

8 - 13

#PARKETT

14 - 33

>NATUR

34 - 43

/DESIGN

44 - 59

Reinigung- und Pflegezubehör

60 - 61

Montage Zubehör

62 - 63

Treppen und Zubehör

64 - 79

Bodenleisten und Montage

80 - 92



tilo macht Boden neu erlebbar.

Wie das geht? Dank jeder Menge Inspiration und Anregungen aus erster Hand auf dem tilo Blog, Instagram oder unserer Website mit Bodenkonfigurator.



tilo.com | blog.tilo.com



facebook.com/tilo.at



instagram.com/tilo_boden



youtube.com/tiloGmbH



Von Grund auf
**der Natur
verschrieben.**

Vieles hat sich geändert - unsere Sorgfalt und die Liebe zum Material Holz sind geblieben. Wir kennen jede Facette dieses Werkstoffes; wir verstehen, verarbeiten, veredeln ihn.

Viele Hölzer sortieren wir per Hand, um die schönsten Maserungen und Strukturen auszuwählen. Dabei haben wir uns von Anfang an dazu entschieden, überwiegend österreichisches Holz aus nachhaltiger Forstwirtschaft zu verwenden.

Die FSC®-Zertifizierung und das baubiologische Gütesiegel bestätigen unseren Weg und helfen Ihnen, nachhaltige, wohngesunde Produkte zu erkennen.

Holz ist so vielfältig, dass es uns immer wieder aufs Neue überrascht: Feinporiges Ahorn hat einen so ganz anderen Charakter als lebendige Eiche oder die edle, duftende Zirbe.



Auch die Sortierung, das Format, die Oberflächenbehandlung und -veredelung eröffnen viele Möglichkeiten. So zeigt sich ein tilo Boden von immer neuen Seiten: mal ruhig, mal lebhaft oder ganz rustikal.

Unser über die Jahre gewachsenenes Verständnis für Böden erlaubt es uns, stimmige Kollektionen zusammenzufassen, die Ihnen die Auswahl leichter machen. Lernen Sie unsere ausgewählten Parkettarten kennen - und finden Sie „Ihren“ Boden.

Gewachsen

aus der Tischlerei Lohnsburg.

Wir können ehrlich von uns behaupten, das Thema Boden „von Grund auf“ zu kennen. Schließlich verarbeiten wir seit 1950 hochwertige, natürliche Rohstoffe zu ganz besonderen Produkten. Damals als **Tischlerei Lohnsburg**, heute als international erfolgreiches Familienunternehmen mit rund 250 Mitarbeitern. Nach wie vor werden tilo Böden, Treppen und Leisten im oberösterreichischen Lohnsburg gefertigt.

Bedingungen ändern sich - Werte bestehen.

Mit viel Liebe zum Detail, großer Sorgfalt und neuen Ideen entlocken wir jedem Material das Beste. Mit den Jahren ist dabei nicht nur unser Wissen über Böden, sondern auch das Verständnis für die Bedürfnisse unserer Kunden gewachsen. So können wir Wohnstile zu stimmigen Kollektionen zusammenfassen, die Ihnen die Auswahl um vieles leichter machen.

Erst, wenn unser Boden von Grund auf in Ihr Leben passt, sind wir am Ziel unserer Wünsche. Oder besser gesagt: Ihrer Wünsche.

**tilo macht den Boden -
für alles, was Sie vorhaben!**



Die FSC®-Zertifizierung und das bau- biologische Gütesiegel bestätigen unseren Weg und helfen Ihnen, nachhaltige, wohngesunde Produkte zu erkennen.





PRODUKTÜBERSICHT

#PARKETT



































ruhig

lebhaft

| | PURISTICO | PURISTICO TREND | MARCANTO | MARCANTO TREND | MARCANTO VARIO |
|-------------------|---|---|--|---|---|
| Nutzschicht | ca. 3,2 mm (Nuss ca. 2,5 mm) | ca. 3,2 mm | ca. 3,2 mm | ca. 3,2 mm | ca. 3,2 mm |
| Mittellage | Fichtenstäbchen | Fichtenstäbchen | Fichtenstäbchen | Fichtenstäbchen | Fichtenstäbchen |
| Gegenzug | Nadelholz | Nadelholz | Nadelholz | Nadelholz | Nadelholz |
| Produktabmessung* | 2.205 x 176 mm | 2.205 x 176 mm | 2.205 x 176 mm 2.415 x 182 mm | 2.205 x 176 mm | 2.205 x 176 mm 2.205 x 206 mm 2.425 x 250 mm |
| Gesamtstärke | 13 mm | 13 mm | 13 mm | 13 mm | 13 mm |
| Sortierung | Harmony | Balance | Alpin Standard | Alpin | Alpin |
| Oberfläche |  |  |  |  |  |
| Verbindung |  |  |  |  |  |
| Kantenausführung |  |  |  |  |  |
| Fußbodenheizung |  |  |  |  |  |
| Verlegung* |  |  |  |  |  |
| Zertifizierung |  |  |  |  |  |
| Garantie |  |  |  |  |  |





































* Gilt nur unter Berücksichtigung unserer entsprechenden Verlegeanleitung unter www.tilo.com/de/Service/verlegeanleitung.

rustikal **ruhig bis rustikal**

| RUSTICO | RUSTICO TREND | RUSTICO VARIO | RUSTICO EASY | OCEANO |
|---|---|---|---|---|
| ca. 3,2 mm | ca. 3,2 mm | ca. 3,2 mm | ca. 2,5 mm | ca. 3,4 mm |
| Fichtenstäbchen | Fichtenstäbchen | Fichtenstäbchen | Fichtenstäbchen | Fichtenstäbchen |
| Nadelholz | Nadelholz | Nadelholz | Nadelholz | Nadelholz |
| 1.900 x 182 mm 2.205 x 168 mm 2.205 x 176 mm 2.415 x 182 mm | 2.205 x 176 mm | 2.205 x 176 mm | 2.205 x 176 mm | 2.205 x 206 mm |
| 13 mm | 13 mm | 13 mm | 12 mm | 13 mm |
| Country Intens Natur Rustikal | Valley Intens | Valley Valley Schwalbenschwanz | Impuls | Classic Attraktion |
|  |  |  |  |  |
|  |  |  |  |  |
|  |  |  |  |  |
|  |  |  |  |  |
|  |  |  |  |  |
|  |  |  |  |  |
|  |  |  |  |  |

PRODUKTÜBERSICHT











































> **NATUR**

| | Echtholz | | | Kork | Linoleum |
|------------------|---|---|--|---|---|
| | EFFECTO | UNO | PORTO | SENSO | COLORO |
| Nutzschicht | ca. 0,5 mm | ca. 0,5 mm | ca. 0,5 mm | ca. 2,5 mm | ca. 2,0 mm |
| Mittellage | quellreduzierte Holzfaserplatte | quellreduzierte Holzfaserplatte | quellreduzierte Holzfaserplatte | quellreduzierte Holzfaserplatte | quellreduzierte Holzfaserplatte |
| Gegenzug | Kork-Trittschall- dämmung | Kork-Trittschall- dämmung | Kork-Trittschall- dämmung | Kork-Trittschall- dämmung | Kork-Trittschall- dämmung |
| Produktabmessung | 1.270 x 190 mm | 1.270 x 190 mm | 1.270 x 190 mm | 912 x 296 mm | 1.200 x 268 mm |
| Gesamtstärke | 8,5 mm | 8,5 mm | 8,5 mm | 10 mm | 10 mm |
| Sortierung | Harmony | Harmony, Alpin | Classic, Alpin | - | - |
| Nutzungsklasse | - | - | - | 23 | 32 |
| Oberfläche |  |  |  |  |  |
| Verbindung |  |  |  |  |  |
| Kantenausführung |  |  |  |  |  |
| Fußbodenheizung |  |  |  |  |  |
| Verlegung* |  |  |  |   |   |
| Zertifizierung |  |  |  |  |  |
| Garantie |  |  |  |  |  |

* Gilt nur unter Berücksichtigung unserer entsprechenden Verlegeanleitung unter www.tilo.com/de/Service/verlegeanleitung.

PRODUKTÜBERSICHT

/DESIGN**Holzoptik, Stein- und Metalloptik**

| FAVORITO | NOVO | ROBUSTO | ELEGANTO | GRANDO | ELITO TREND |
|--|---|---|---|---|---|
| ca. 0,3 mm | ca. 0,3 mm | ca. 0,55 mm | ca. 0,55 mm ca. 0,3 mm | ca. 0,55 mm ca. 0,3 mm | ca. 0,55 mm |
| quellreduzierte Holzfaserplatte | quellreduzierte Holzfaserplatte | quellreduzierte Holzfaserplatte | quellreduzierte Holzfaserplatte | quellreduzierte Holzfaserplatte | quellreduzierte Holzfaserplatte |
| Kork-Trittschall- dämmung | Kork-Trittschall- dämmung | Kork-Trittschall- dämmung | Kork-Trittschall- dämmung | Kork-Trittschall- dämmung | Kork-Trittschall- dämmung |
| 1.205 x 210 mm | 1.205 x 210 mm | 1.205 x 210 mm | 595 x 285 mm | 2.200 x 216 mm | 2.200 x 216 mm |
| 9,8 mm | 9,8 mm | 10 mm | 10 mm 9,8 mm | 10 mm 9,8 mm | 10 mm |
| - | - | - | - | - | Alpin |
| 31 ¹ | 31 ¹ | 33 ² | 31 ¹ , 33 ² | 31 ¹ , 33 ² | 33 ² |
|  |  |  |  |  |  |
|  |  |  |  |  |  |
|  |  |  |  |  |  |
|  |  |  |  |  |  |
|  |  |  |  |  |  |
|  |  |  |  |  |  |
|  |  |  |  |  |  |

¹ NKL 31 (ISO 10582), ² NKL 33 (ISO 10582)

PRODUKTÜBERSICHT

/DESIGN



SPA

FAVORITO SPA

NOVO SPA

ROBUSTO SPA

ELEGANTO SPA

| | | | | |
|------------------|---|---|---|---|
| Nutzschicht | ca. 0,3 mm | ca. 0,3 mm | ca. 0,55 mm | ca. 0,55 mm |
| Mittellage | Rigid Board | Rigid Board | Rigid Board | Rigid Board |
| Gegenzug | Vinyl Gegenzug | Vinyl Gegenzug | Vinyl Gegenzug | Vinyl Gegenzug |
| Produktabmessung | 1.220 x 180 mm | 1.220 x 180 mm | 1.220 x 180 mm | 610 x 305 mm |
| Gesamtstärke | 5,3 mm | 5,3 mm | 5,5 mm | 5,5 mm |
| Sortierung | - | - | - | - |
| Nutzungsklasse | 31 ¹ | 31 ¹ | 33 ² | 33 ² |
| Oberfläche |  |  |  |  |
| Verbindung |  |  |  |  |
| Kantenausführung |  |  |  |  |
| Fußbodenheizung |  |  |  |  |
| Verlegung* |  |  |  |  |
| Zertifizierung |  |  |  |  |
| Garantie |  |  |  |  |

* Gilt nur unter Berücksichtigung unserer entsprechenden Verlegeanleitung unter www.tilo.com/de/Service/verlegeanleitung.



PRO+

FAVORITO PRO+

NOVO PRO+

ROBUSTO PRO+

ELEGANTO PRO+

ca. 0,3 mm

ca. 0,3 mm

ca. 0,55 mm

ca. 0,55 mm

Klebesheet

Klebesheet

Klebesheet

Klebesheet

-

-

-

-

1.205 x 210 mm

1.205 x 210 mm

1.205 x 210 mm

595 x 285 mm

1,5 mm

1,5 mm

2,0 mm

2,0 mm

-

-

-

-

31¹31¹33¹33¹

-

-

-

-



¹ NKL 31 (ISO 10582), ² NKL 33 (ISO 10582)

#PARKETT

PURISTICO

Produktabmessung

2.205 x 176 x 13 mm

Landhausdielen 1-Stab

Aufbau

- 1 ca. 3,2 mm (Nuss ca. 2,5 mm) Massivholz
- 2 Fichtenstäbchen
- 3 Nadelholz



Produkteigenschaften



Oberfläche:
Vital NATUR geölt



Verbindung:
powerFIX-Verbindung



Kantenausführung:
ungefast | gefast (2V)



Schwimmende Verlegung:
ja*



Verklebung:
ja*



Fussbodenheizung
ja

Treppen



STUFENKANTENPROFILE (SKP): Seite 64 - 67

TREPPENSTUFEN KOMPAKT (TSK)

NEUBAU UND RENOVIERUNG: Seite 70 - 73

Bodenleisten und Zubehör

**Zu jedem Boden
die farb- & dekorgleiche
Treppe & Leiste.**



BODENLEISTEN: Seite 80 - 92

REINIGUNGS- UND PFLEGEZUBEHÖR: Seite 60 - 61

MONTAGEZUBEHÖR: Seite 62 - 63

PRODUKTABMESSUNG 2.205 x 176 x 13 mm
PAKETINHALT 6 Stk.; 2,328 m²; 16,98 kg
PALETTENEINHEIT 48 Pakete; 111,76 m²; 815,04 kg

Passende
Bodenleiste:
FSLC516250

| | | UVP/m ² | UVP/lfm |
|---|--|-----------------------------|---------------|
| | | Best.Nr. | Best.Nr. |
| ungefast, geschliffen | PURISTICO ESCHWEISS | € 94,95 | € 4,85 |
| | ungefast, geschliffen, Harmony | <i>Vital NATUR</i> geölt | L1259 E1355 |
| | PURISTICO AHORN KANADISCH NATUR | € 98,95 | € 4,25 |
| | ungefast, geschliffen, Harmony | <i>Vital NATUR</i> geölt | L1123 E1330 |
| | PURISTICO BUCHE NATUR | € 73,95 | € 4,25 |
| | ungefast, geschliffen, Harmony | <i>Vital NATUR</i> geölt | L1126 E1334 |
| ungefast, geschliffen | PURISTICO EICHE WEISS | € 94,95 | € 4,85 |
| | ungefast, geschliffen, Harmony | <i>Vital NATUR</i> geölt | L1134 E1345 |
| | PURISTICO EICHE NATUR | € 92,95 | € 4,25 |
| ungefast, geschliffen, Harmony | <i>Vital NATUR</i> geölt | L1117 E1344 | |
| | PURISTICO NUSS AMERIKANISCH NATUR | € 119,95 | € 4,55 |
| ungefast, geschliffen, Harmony 2,5 mm Deck | <i>Vital NATUR</i> geölt | L1316 E1362 | |

| | | | |
|--|---------------------------------|-----------------------------|---------------|
| gefast (2V), gebürstet | PURISTICO ESCHWEISS | € 97,95 | € 4,85 |
| | gefast (2V), gebürstet, Harmony | <i>Vital NATUR</i> geölt | L1260 E1355 |
| | PURISTICO EICHE WEISS | € 96,95 | € 4,85 |
| | gefast (2V), gebürstet, Harmony | <i>Vital NATUR</i> geölt | L1261 E1345 |
| | PURISTICO EICHE CREME | € 97,95 | € 5,55 |
| | gefast (2V), gebürstet, Harmony | <i>Vital NATUR</i> geölt | L1283 E1339 |
| gefast (2V), gebürstet | PURISTICO EICHE NATUR | € 95,95 | € 4,25 |
| | gefast (2V), gebürstet, Harmony | <i>Vital NATUR</i> geölt | L1024 E1344 |
| | PURISTICO EICHE CAMEL | € 98,95 | € 5,75 |
| gefast (2V), gebürstet, Harmony thermobehandelt | <i>Vital NATUR</i> geölt | L1197 E1336 | |
| | PURISTICO EICHE MOCCA | € 98,95 | € 5,75 |
| gefast (2V), gebürstet, Harmony thermobehandelt | <i>Vital NATUR</i> geölt | L1199 E1348 | |



#PARKETT

PURISTICO TREND

Produktabmessung

2.205 x 176 x 13 mm

Landhausdielen 1-Stab

Aufbau

- 1 ca. 3,2 mm
- 2 Fichtenstäbchen
- 3 Nadelholz



Produkteigenschaften



Oberfläche:
Innovo NATUR geölt



Verbindung:
powerFIX-Verbindung



Kantenausführung:
gefast (2V)



Schwimmende Verlegung:
ja*



Verklebung:
ja*



Fussbodenheizung
ja

Treppen



STUFENKANTENPROFILE (SKP): Seite 64 - 67

TREPPENSTUFEN KOMPAKT (TSK)

NEUBAU UND RENOVIERUNG: Seite 70 - 73

Bodenleisten und Zubehör

**Zu jedem Boden
die farb- & dekorgleiche
Treppe & Leiste.**



BODENLEISTEN: Seite 80 - 92

REINIGUNGS- UND PFLEGEZUBEHÖR: Seite 60 - 61

MONTAGEZUBEHÖR: Seite 62 - 63













Sonderprodukte außerhalb des angeführten Sortiments auf Anfrage. Rohstoffbedingt behalten wir uns vor, ca. 8 % Sonderlängen mitzuliefern.

Die Deckschichtstärke kann aufgrund der Oberflächenbehandlung variieren! Weiterführende Informationen entnehmen Sie bitte dem technischen Produktdatenblatt.

* Gilt nur unter Berücksichtigung unserer entsprechenden Verlegeanleitung unter www.tilo.com/de/Service/verlegeanleitung.

PRODUKTABMESSUNG 2.205 x 176 x 13 mm
PAKETINHALT 6 Stk.; 2,328 m²; 16,98 kg
PALETTENEINHEIT 48 Pakete; 111,76 m²; 815,04 kg

Passende
Bodenleiste:
FSLC516250

| | | UVP/m ² | UVP/lfm |
|--|-------------|--|--------------------------------|
| | | Best.Nr. | Best.Nr. |
|  | NEU! | PURISTICO TREND EICHE EDELWEISS | € 86,95 € 5,15 |
| | | Balance, gefast (2V), gebürstet | Innovo NATUR geölt L1407 E1340 |
|  | NEU! | PURISTICO TREND EICHE WEISS | € 86,95 € 4,85 |
| | | Balance, gefast (2V), gebürstet | Innovo NATUR geölt L1408 E1345 |
|  | NEU! | PURISTICO TREND EICHE CHAMPAGNE | € 86,95 € 5,75 |
| | | Balance, gefast (2V), gebürstet | Innovo NATUR geölt L1409 E1338 |
|  | NEU! | PURISTICO TREND EICHE SAHARA | € 86,95 € 5,75 |
| | | Balance, gefast (2V), gebürstet | Innovo NATUR geölt L1410 E1352 |
|  | NEU! | PURISTICO TREND EICHE NATUR | € 85,95 € 4,25 |
| | | Balance, gefast (2V), gebürstet | Innovo NATUR geölt L1411 E1344 |
|  | NEU! | PURISTICO TREND EICHE RAUCH | € 86,95 € 5,55 |
| | | Balance, gefast (2V), gebürstet | Innovo NATUR geölt L1412 E1351 |
|  | NEU! | PURISTICO TREND EICHE MELANGE | € 93,95 € 5,75 |
| | | Balance, gefast (2V), gebürstet, thermobehandelt | Innovo NATUR geölt L1413 E1346 |
|  | NEU! | PURISTICO TREND EICHE CARAMEL | € 92,95 € 5,75 |
| | | Balance, gefast (2V), gebürstet, thermobehandelt | Innovo NATUR geölt L1414 E1336 |
|  | NEU! | PURISTICO TREND EICHE TAIGA | € 93,95 € 5,55 |
| | | Balance, gefast (2V), gebürstet, thermobehandelt | Innovo NATUR geölt L1415 E1353 |
|  | NEU! | PURISTICO TREND EICHE MOCCA | € 92,95 € 5,75 |
| | | Balance, gefast (2V), gebürstet, thermobehandelt | Innovo NATUR geölt L1416 E1348 |
|  | NEU! | PURISTICO TREND EICHE FELS | € 85,95 € 5,55 |
| | | Balance, gefast (2V), gebürstet | Innovo NATUR geölt L1417 E1342 |
|  | NEU! | PURISTICO TREND EICHE STONE | € 93,95 € 5,75 |
| | | Balance, gefast (2V), gebürstet | Innovo NATUR geölt L1418 E1403 |



#PARKETT

MARCANTO

Produktabmessung

2.205 x 176 x 13 mm

Landhausdielen 1-Stab

2.415 x 182 x 13 mm

Landhausdielen 1-Stab

Aufbau

- 1 ca. 3,2 mm Massivholz
- 2 Fichtenstäbchen
- 3 Nadelholz



Produkteigenschaften



Oberfläche:
Vital NATUR geölt



Verbindung:
powerFIX-Verbindung



Kantenausführung:
gefast (2V) | gefast (4V)



Schwimmende Verlegung:
ja*



Verklebung:
ja*



Fussbodenheizung
ja

Treppen

STUFENKANTENPROFILE (SKP): Seite 64 - 67

TREPPENSTUFEN KOMPAKT (TSK)
NEUBAU UND RENOVIERUNG: Seite 70 - 73

Bodenleisten und Zubehör

**Zu jedem Boden
die farb- & dekorgleiche
Treppe & Leiste.**

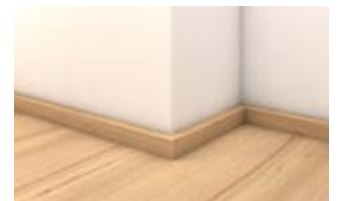
BODENLEISTEN: Seite 80 - 92

REINIGUNGS- UND PFLEGEZUBEHÖR: Seite 60 - 61

MONTAGEZUBEHÖR: Seite 62 - 63

Sonderprodukte außerhalb des angeführten Sortiments auf Anfrage. Rohstoffbedingt behalten wir uns vor, ca. 8 % Sonderlängen mitzuliefern.

Die Deckschichtstärke kann aufgrund der Oberflächenbehandlung variieren! Weiterführende Informationen entnehmen Sie bitte dem technischen Produktdatenblatt.

* Gilt nur unter Berücksichtigung unserer entsprechenden Verlegeanleitung unter www.tilo.com/de/Service/verlegeanleitung.

Passende
Bodenleiste:
FSLC516250

PRODUKTABMESSUNG 2.205 x 176 x 13 mm
PAKETINHALT 6 Stk.; 2,328 m²; 16,98 kg
PALETTENEINHEIT 48 Pakete; 111,76 m²; 815,04 kg

Boden: **UVP/m²** UVP/lfm
Best.Nr. Best.Nr.

| | | | | | |
|------------------------|--|--|-----------------------------|----------------|---------------|
| gefäst (2V), gebürstet |  | MARCANTO EICHE WEISS | | € 76,95 | € 4,85 |
| | | gefäst (2V), gebürstet, Alpin | <i>Vital NATUR</i> geölt | L1028 | E1345 |
| |  | MARCANTO EICHE CREME | | € 76,95 | € 5,55 |
| | | gefäst (2V), gebürstet, Alpin | <i>Vital NATUR</i> geölt | L1285 | E1339 |
| |  | MARCANTO EICHE NATUR | | € 75,95 | € 4,25 |
| | gefäst (2V), gebürstet, Alpin | <i>Vital NATUR</i> geölt | L1027 | E1344 | |
| gefäst |  | MARCANTO EICHE CARAMEL | | € 82,95 | € 5,75 |
| | | gefäst (2V), gebürstet, Alpin thermobehandelt | <i>Vital NATUR</i> geölt | L1119 | E1336 |
| |  | MARCANTO EICHE MOCCA | | € 82,95 | € 5,75 |
| | | gefäst (2V), gebürstet, Alpin thermobehandelt | <i>Vital NATUR</i> geölt | L1036 | E1348 |

| | | | | | |
|------------------------|--|--|-----------------------------|----------------|---------------|
| gefäst (4V), gebürstet |  | MARCANTO EICHE WEISS | | € 79,95 | € 4,85 |
| | | gefäst (4V), gebürstet, Alpin | <i>Vital NATUR</i> geölt | L1262 | E1345 |
| |  | MARCANTO EICHE CREME | | € 79,95 | € 5,55 |
| | | gefäst (4V), gebürstet, Alpin | <i>Vital NATUR</i> geölt | L1284 | E1339 |
| |  | MARCANTO EICHE NATUR | | € 78,95 | € 4,25 |
| | gefäst (4V), gebürstet, Alpin | <i>Vital NATUR</i> geölt | L1263 | E1344 | |
| gefäst (4V), gebürstet |  | MARCANTO EICHE CARAMEL | | € 85,95 | € 5,75 |
| | | gefäst (4V), gebürstet, Alpin thermobehandelt | <i>Vital NATUR</i> geölt | L1264 | E1336 |
| |  | MARCANTO EICHE MOCCA | | € 85,95 | € 5,75 |
| | | gefäst (4V), gebürstet, Alpin thermobehandelt | <i>Vital NATUR</i> geölt | L1265 | E1348 |

| | | | | | |
|--|--|--|-----------------------------|----------------|---------------|
| |  | MARCANTO EICHE HIGHLAND | | € 82,95 | € 5,75 |
| | | gefäst (4V), gebürstet, Alpin | <i>Vital NATUR</i> geölt | L1030 | E1343 |
| |  | MARCANTO EICHE CRYSTAL HIGHLAND | | € 87,95 | € 6,85 |
| | | gefäst (4V), gebürstet, Alpin thermobehandelt | <i>Vital NATUR</i> geölt | L1034 | E1337 |
| |  | MARCANTO EICHE ANTIK | | € 82,95 | € 6,15 |
| | | gefäst (4V), gebürstet, Alpin thermobehandelt | <i>Vital NATUR</i> geölt | L1069 | E1347 |

PRODUKTABMESSUNG 2.415 x 182 x 13 mm
PAKETINHALT 6 Stk.; 2,637 m²; 19,25 kg
PALETTENEINHEIT 48 Pakete; 126,58 m²; 924,07 kg

| | | | | | |
|--|--|---------------------------------------|-----------------------------|----------------|---------------|
| |  | MARCANTO LÄRCH E BRILLANTWEISS | | € 71,95 | € 5,15 |
| | | gefäst (2V), gebürstet, Standard | <i>Vital NATUR</i> geölt | L1189 | E1357 |
| |  | MARCANTO LÄRCH E WEISS | | € 68,95 | € 5,15 |
| | | gefäst (4V), gebürstet, Standard | <i>Vital NATUR</i> geölt | L1047 | E1360 |
| |  | MARCANTO LÄRCH E NATUR | | € 67,95 | € 4,55 |
| | | gefäst (4V), gebürstet, Standard | <i>Vital NATUR</i> geölt | L1045 | E1359 |



#PARKETT

MARCANTO TREND

Produktabmessung

2.205 x 176 x 13 mm

Landhausdielen 1-Stab

Aufbau

- 1 ca. 3,2 mm Massivholz
- 2 Fichtenstäbchen
- 3 Nadelholz



Produkteigenschaften



Oberfläche:
Innovo NATUR geölt



Verbindung:
powerFIX-Verbindung



Kantenausführung:
gefast (2V)



Schwimmende Verlegung:
ja*



Verklebung:
ja*



Fussbodenheizung
ja

Treppen



STUFENKANTENPROFILE (SKP): Seite 64 - 67

TREPPENSTUFEN KOMPAKT (TSK)

NEUBAU UND RENOVIERUNG: Seite 70 - 73

Bodenleisten und Zubehör

**Zu jedem Boden
die farb- & dekorgleiche
Treppe & Leiste.**

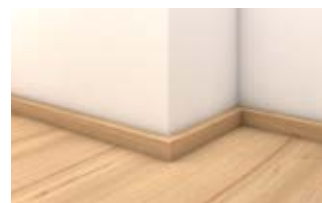

BODENLEISTEN: Seite 80 - 92

REINIGUNGS- UND PFLEGEZUBEHÖR: Seite 60 - 61

MONTAGEZUBEHÖR: Seite 62 - 63













Sonderprodukte außerhalb des angeführten Sortiments auf Anfrage. Rohstoffbedingt behalten wir uns vor, ca. 8 % Sonderlängen mitzuliefern.

Die Deckschichtstärke kann aufgrund der Oberflächenbehandlung variieren! Weiterführende Informationen entnehmen Sie bitte dem technischen Produktdatenblatt.

* Gilt nur unter Berücksichtigung unserer entsprechenden Verlegeanleitung unter www.tilo.com/de/Service/verlegeanleitung.

PRODUKTABMESSUNG 2.205 x 176 x 13 mm
PAKETINHALT 6 Stk.; 2,328 m²; 16,98 kg
PALETTENEINHEIT 48 Pakete; 111,76 m²; 815,04 kg

Passende
Bodenleiste:
FSLC516250

| | | UVP/m ² | UVP/lfm |
|--|-------------|--|-----------------------|
| | | Best.Nr. | Best.Nr. |
|  | NEU! | MARCANTO TREND EICHE EDELWEISS | € 76,95 € 5,15 |
| | | gefast (2V), gebürstet, Alpin | |
| | | Innovo NATUR geölt | L1419 E1340 |
|  | | MARCANTO TREND EICHE WEISS | € 76,95 € 4,85 |
| | | gefast (2V), gebürstet, Alpin | |
| | | Innovo NATUR geölt | L1277 E1345 |
|  | NEU! | MARCANTO TREND EICHE CHAMPAGNE | € 76,95 € 5,75 |
| | | gefast (2V), gebürstet, Alpin | |
| | | Innovo NATUR geölt | L1623 E1338 |
|  | | MARCANTO TREND EICHE SAHARA | € 76,95 € 5,45 |
| | | gefast (2V), gebürstet, Alpin | |
| | | Innovo NATUR geölt | L1281 E1352 |
|  | | MARCANTO TREND EICHE NATUR | € 75,95 € 4,25 |
| | | gefast (2V), gebürstet, Alpin | |
| | | Innovo NATUR geölt | L1278 E1344 |
|  | NEU! | MARCANTO TREND EICHE RAUCH | € 76,95 € 5,55 |
| | | gefast (2V), gebürstet, Alpin | |
| | | Innovo NATUR geölt | L1624 E1351 |
|  | NEU! | MARCANTO TREND EICHE MELANGE | € 83,95 € 5,75 |
| | | gefast (2V), gebürstet, Alpin thermobehandelt | |
| | | Innovo NATUR geölt | L1625 E1346 |
|  | | MARCANTO TREND EICHE CAMEL | € 82,95 € 5,75 |
| | | gefast (2V), gebürstet, Alpin thermobehandelt | |
| | | Innovo NATUR geölt | L1279 E1336 |
|  | NEU! | MARCANTO TREND EICHE TAIGA | € 83,95 € 5,55 |
| | | gefast (2V), gebürstet, Alpin thermobehandelt | |
| | | Innovo NATUR geölt | L1626 E1353 |
|  | | MARCANTO TREND EICHE MOCCA | € 82,95 € 5,75 |
| | | gefast (2V), gebürstet, Alpin thermobehandelt | |
| | | Innovo NATUR geölt | L1280 E1348 |
|  | NEU! | MARCANTO TREND EICHE FELS | € 76,95 € 5,55 |
| | | gefast (2V), gebürstet, Alpin | |
| | | Innovo NATUR geölt | L1627 E1342 |
|  | NEU! | MARCANTO TREND EICHE STONE | € 83,95 € 5,75 |
| | | gefast (2V), gebürstet, Alpin | |
| | | Innovo NATUR geölt | L1628 E1403 |



#PARKETT

MARCANTO VARIO

Produktabmessung

2.205 x 176 x 13 mm

Landhausdiele 1-Stab

2.205 x 206 x 13 mm

Landhausdiele 1-Stab

2.425 x 250 x 13 mm

Schlossdiele 1-Stab

Produkteigenschaften



Oberfläche:
Vital NATUR geölt



Verbindung:
powerFIX-Verbindung



Kantenausführung:
gefast (4V)

Aufbau

- 1 ca. 3,2 mm Massivholz
- 2 Fichtenstäbchen
- 3 Nadelholz



Schwimmende Verlegung:
ja*



Verklebung:
ja*



Fussbodenheizung
ja

Treppen

STUFENKANTENPROFILE (SKP): Seite 64 - 67

TREPPENSTUFEN KOMPAKT (TSK)
NEUBAU UND RENOVIERUNG: Seite 70 - 73

Bodenleisten und Zubehör

**Zu jedem Boden
die farb- & dekorgleiche
Treppe & Leiste.**

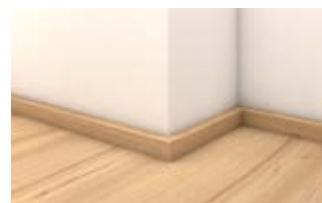
BODENLEISTEN: Seite 80 - 92

REINIGUNGS- UND PFLEGEZUBEHÖR: Seite 60 - 61

MONTAGEZUBEHÖR: Seite 62 - 63

Sonderprodukte außerhalb des angeführten Sortiments auf Anfrage. Rohstoffbedingt behalten wir uns vor, ca. 8 % Sonderlängen mitzuliefern.





Die Deckschichtstärke kann aufgrund der Oberflächenbehandlung variieren! Weiterführende Informationen entnehmen Sie bitte dem technischen Produktdatenblatt.

* Gilt nur unter Berücksichtigung unserer entsprechenden Verlegeanleitung unter www.tilo.com/de/Service/verlegeanleitung.



Passende
Bodenleiste:
FSLC516250

PRODUKTABMESSUNG 2.205 x 176 x 13 mm
PAKETINHALT 6 Stk.; 2,328 m²; 16,98 kg
PALETTENEINHEIT 48 Pakete; 111,76 m²; 815,04 kg

Boden: **UVP/m²** UVP/lfm
Best.Nr. Best.Nr.

| | | | | |
|--|--|-----------------------------|----------------|---------------|
|  | MARCANTO VARIO EICHE WEISS „S“ | | € 79,95 | € 4,85 |
| | gefast (4V), gebürstet, Alpin | <i>Vital NATUR</i> geölt | L1322 | E1345 |
|  | MARCANTO VARIO EICHE CREME „S“ | | € 79,95 | € 5,55 |
| | gefast (4V), gebürstet, Alpin | <i>Vital NATUR</i> geölt | L1321 | E1339 |
|  | MARCANTO VARIO EICHE NATUR „S“ | | € 78,95 | € 4,25 |
| | gefast (4V), gebürstet, Alpin | <i>Vital NATUR</i> geölt | L1320 | E1344 |
|  | MARCANTO VARIO EICHE CAMEL „S“ | | € 85,95 | € 5,75 |
| | gefast (4V), gebürstet, Alpin thermobehandelt | <i>Vital NATUR</i> geölt | L1319 | E1336 |
|  | MARCANTO VARIO EICHE MOCCA „S“ | | € 85,95 | € 5,75 |
| | gefast (4V), gebürstet, Alpin thermobehandelt | <i>Vital NATUR</i> geölt | L1323 | E1348 |

PRODUKTABMESSUNG 2.205 x 206 x 13 mm
PAKETINHALT 6 Stk.; 2,725 m²; 19,92 kg
PALETTENEINHEIT 45 Pakete; 122,62 m²; 896,40 kg

| | | | | |
|--|--|-----------------------------|----------------|---------------|
|  | MARCANTO VARIO EICHE WEISS „M“ | | € 87,95 | € 4,85 |
| | gefast (4V), gebürstet, Alpin | <i>Vital NATUR</i> geölt | L1271 | E1345 |
|  | MARCANTO VARIO EICHE CREME „M“ | | € 87,95 | € 5,55 |
| | gefast (4V), gebürstet, Alpin | <i>Vital NATUR</i> geölt | L1286 | E1339 |
|  | MARCANTO VARIO EICHE NATUR „M“ | | € 86,95 | € 4,25 |
| | gefast (4V), gebürstet, Alpin | <i>Vital NATUR</i> geölt | L1270 | E1344 |
|  | MARCANTO VARIO EICHE CAMEL „M“ | | € 94,95 | € 5,75 |
| | gefast (4V), gebürstet, Alpin thermobehandelt | <i>Vital NATUR</i> geölt | L1272 | E1336 |
|  | MARCANTO VARIO EICHE MOCCA „M“ | | € 94,95 | € 5,75 |
| | gefast (4V), gebürstet, Alpin thermobehandelt | <i>Vital NATUR</i> geölt | L1273 | E1348 |

PRODUKTABMESSUNG 2.425 x 250 x 13 mm
PAKETINHALT 4 Stk.; 2,425 m²; 17,72 kg
PALETTENEINHEIT 48 Pakete; 116,6 m²; 850,56 kg

| | | | | |
|--|--|-----------------------------|-----------------|---------------|
|  | MARCANTO VARIO EICHE WEISS „L“ | | € 103,95 | € 4,85 |
| | gefast (4V), gebürstet, Alpin | <i>Vital NATUR</i> geölt | L1327 | E1345 |
|  | MARCANTO VARIO EICHE CREME „L“ | | € 103,95 | € 5,55 |
| | gefast (4V), gebürstet, Alpin | <i>Vital NATUR</i> geölt | L1326 | E1339 |
|  | MARCANTO VARIO EICHE NATUR „L“ | | € 102,95 | € 4,25 |
| | gefast (4V), gebürstet, Alpin | <i>Vital NATUR</i> geölt | L1325 | E1344 |
|  | MARCANTO VARIO EICHE CAMEL „L“ | | € 111,95 | € 5,75 |
| | gefast (4V), gebürstet, Alpin thermobehandelt | <i>Vital NATUR</i> geölt | L1324 | E1336 |
|  | MARCANTO VARIO EICHE MOCCA „L“ | | € 111,95 | € 5,75 |
| | gefast (4V), gebürstet, Alpin thermobehandelt | <i>Vital NATUR</i> geölt | L1328 | E1348 |

Holz ist ein Naturprodukt mit großer Vielfalt an Farbe und Struktur. Bitte geben Sie bei der Beabsichtigung von Verlegung in Mischbreiten dies bei der Bestellung an, damit die optische Übereinstimmung der verschiedenen Breiten sichergestellt werden kann. Bitte beachten Sie, dass bei der Verlegung in Mischbreiten mit einem höheren Verschnitt zu rechnen ist.

Paketweise ab Lager lieferbar. Alle Preise sind UVP exkl. MwSt.



#PARKETT

RUSTICO

Produktabmessung

2.205 x 176 x 13 mm

Landhausdielen 1-Stab

2.205 x 168 x 13 mm

Landhausdielen 1-Stab

2.415 x 182 x 13 mm

Landhausdielen 1-Stab

1.900 x 182 x 13 mm

Landhausdielen 1-Stab

Aufbau

- 1 ca. 3,2 mm Massivholz
- 2 Fichtenstäbchen
- 3 Nadelholz



Produkteigenschaften



Oberfläche:
Vital NATUR geölt



Verbindung:
powerFIX-Verbindung



Kantenausführung:
gefast (2V, 4V)



Schwimmende Verlegung:
ja*



Verklebung:
ja*



Fussbodenheizung
ja

Treppen



STUFENKANTENPROFILE (SKP): Seite 64 - 67

TREPPENSTUFEN KOMPAKT (TSK)

NEUBAU UND RENOVIERUNG: Seite 70 - 73

Bodenleisten und Zubehör

**Zu jedem Boden
die farb- & dekorgleiche
Treppe & Leiste.**









BODENLEISTEN: Seite 80 - 92

REINIGUNGS- UND PFLEGEZUBEHÖR: Seite 60 - 61



MONTAGEZUBEHÖR: Seite 62 - 63

PRODUKTABMESSUNG 2.205 x 176 x 13 mm
PAKETINHALT 6 Stk.; 2,328 m²; 16,98 kg
PALETTENEINHEIT 48 Pakete; 111,76 m²; 815,04 kg



Boden: **FSLC516250**
 UVP/m² UVP/lfm
 Best.Nr. Best.Nr.

| | | | | |
|--|---|-----------------------------|----------------|---------------|
|  | RUSTICO ESCHWEISS gefast (4V), gebürstet, Country | <i>Vital NATUR</i> geölt | € 65,95 | € 4,85 |
|  | RUSTICO EICHE WEISS gefast (2V), gebürstet, Intens | <i>Vital NATUR</i> geölt | € 65,95 | € 4,85 |
|  | RUSTICO EICHE CREME gefast (2V), gebürstet, Intens | <i>Vital NATUR</i> geölt | € 65,95 | € 5,55 |
|  | RUSTICO EICHE NATUR gefast (2V), gebürstet, Intens | <i>Vital NATUR</i> geölt | € 64,95 | € 4,25 |
|  | RUSTICO ESCHWEISS gefast (4V), gebürstet, Country thermobehandelt | <i>Vital NATUR</i> geölt | € 70,95 | € 5,15 |
|  | RUSTICO EICHE CAMEL gefast (2V), gebürstet, Intens thermobehandelt | <i>Vital NATUR</i> geölt | € 70,95 | € 5,75 |



PRODUKTABMESSUNG 2.205 x 168 x 13 mm
PAKETINHALT 6 Stk.; 2,223 m²; 16,20 kg
PALETTENEINHEIT 48 Pakete; 106,70 m²; 777,60 kg

| | | | | |
|--|--|-----------------------------|----------------|---------------|
|  | RUSTICO AHORN CAMEL gefast (4V), geschliffen, Country thermobehandelt | <i>Vital NATUR</i> geölt | € 88,95 | € 5,15 |
|  | RUSTICO AHORN MOCCA gefast (4V), geschliffen, Country thermobehandelt | <i>Vital NATUR</i> geölt | € 88,95 | € 5,15 |

PRODUKTABMESSUNG 2.415 x 182 x 13 mm
PAKETINHALT 6 Stk.; 2,637 m²; 19,26 kg
PALETTENEINHEIT 48 Pakete; 126,58 m²; 924,48 kg

| | | | | |
|--|--|-----------------------------|----------------|---------------|
|  | RUSTICO LÄRCHWEISS gefast (4V), gebürstet, Rustikal | <i>Vital NATUR</i> geölt | € 61,95 | € 4,55 |
|  | RUSTICO LÄRCHWEISS gefast (4V), gebürstet, thermobehandelt | <i>Vital NATUR</i> geölt | € 71,95 | € 5,15 |

PRODUKTABMESSUNG 1.900 x 182 x 13 mm
PAKETINHALT 6 Stk.; 2,075 m²; 15,12 kg
PALETTENEINHEIT 48 Pakete; 99,6 m²; 725,76 kg

| | | | | |
|--|---|-----------------------------|----------------|---------------|
|  | RUSTICO ZIRBE WEISS gefast (4V), gebürstet, Natur | <i>Vital NATUR</i> geölt | € 99,95 | € 6,45 |
|  | RUSTICO ZIRBE NATUR gefast (4V), gebürstet, Natur | <i>Vital NATUR</i> geölt | € 98,95 | € 5,85 |



#PARKETT

RUSTICO TREND

Produktabmessung

2.205 x 176 x 13 mm

Landhausdielen 1-Stab

Aufbau

- 1 ca. 3,2 mm Massivholz
- 2 Fichtenstäbchen
- 3 Nadelholz



Produkteigenschaften



Oberfläche:
Vital NATUR geölt



Verbindung:
powerFIX-Verbindung



Kantenausführung:
gefast (4V)



Schwimmende Verlegung:
ja*



Verklebung:
ja*



Fussbodenheizung
ja

Treppen



STUFENKANTENPROFILE (SKP): Seite 64 - 67

TREPPENSTUFEN KOMPAKT (TSK)

NEUBAU UND RENOVIERUNG: Seite 70 - 73

Bodenleisten und Zubehör

**Zu jedem Boden
die farb- & dekorgleiche
Treppe & Leiste.**

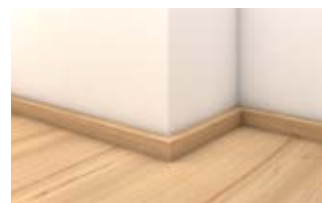

BODENLEISTEN: Seite 80 - 92

REINIGUNGS- UND PFLEGEZUBEHÖR: Seite 60 - 61

MONTAGEZUBEHÖR: Seite 62 - 63

Sonderprodukte außerhalb des angeführten Sortiments auf Anfrage. Rohstoffbedingt behalten wir uns vor, ca. 8 % Sonderlängen mitzuliefern.

Die Deckschichtstärke kann aufgrund der Oberflächenbehandlung variieren! Weiterführende Informationen entnehmen Sie bitte dem technischen Produktdatenblatt.

* Gilt nur unter Berücksichtigung unserer entsprechenden Verlegeanleitung unter www.tilo.com/de/Service/verlegeanleitung.

Passende
Bodenleiste:
FSLC516250

PRODUKTABMESSUNG 2.205 x 176 x 13 mm
PAKETINHALT 6 Stk.; 2,328 m²; 16,98 kg
PALETTENEINHEIT 48 Pakete; 111,76 m²; 815,04 kg

| | | |
|--------|--------------------|----------|
| Boden: | UVP/m ² | UVP/lfm |
| | Best.Nr. | Best.Nr. |

| | | | | | |
|--|--|--|--------------------------|----------------|---------------|
| gestrukturiert gestrukturiert gestrukturiert gestrukturiert gestrukturiert |  | RUSTICO TREND EICHE WEISS | | € 76,95 | € 4,85 |
| | | gefast (4V), strukturiert, Valley | <i>Vital NATUR geölt</i> | L1300 | E1345 |
| |  | RUSTICO TREND EICHE NATUR | | € 75,95 | € 4,25 |
| | | gefast (4V), strukturiert, Valley | <i>Vital NATUR geölt</i> | L1299 | E1344 |
| |  | RUSTICO TREND EICHE CARAMEL | | € 82,95 | € 5,75 |
| | | gefast (4V), strukturiert, Valley thermobehandelt | <i>Vital NATUR geölt</i> | L1301 | E1336 |
| gestrukturiert gestrukturiert gestrukturiert |  | RUSTICO TREND EICHE CARAMEL | | € 82,95 | € 5,75 |
| | | gefast (4V), strukturiert, Valley creme, thermobehandelt | <i>Vital NATUR geölt</i> | L1304 | E1336 |
| |  | RUSTICO TREND EICHE MOCCA | | € 82,95 | € 5,75 |
| | gefast (4V), strukturiert, Valley thermobehandelt | <i>Vital NATUR geölt</i> | L1302 | E1348 | |
|  | RUSTICO TREND EICHE MOOS | | € 78,95 | € 5,15 | |
| | gefast (4V), strukturiert, Valley | <i>Vital NATUR geölt</i> | L1303 | E1349 | |

| | | | | | |
|--|--|---|--------------------------|----------------|---------------|
| gestrukturiert gestrukturiert gestrukturiert gestrukturiert gestrukturiert |  | RUSTICO TREND EICHE WEISS | | € 75,95 | € 4,85 |
| | | gefast (4V), gehobelt, Intens | <i>Vital NATUR geölt</i> | L1405 | E1345 |
| |  | RUSTICO TREND EICHE ICELAND | | € 89,95 | € 6,75 |
| | | gefast (4V), gehobelt, Intens thermobehandelt | <i>Vital NATUR geölt</i> | L1402 | E1335 |
| |  | RUSTICO TREND EICHE NATUR | | € 74,95 | € 4,25 |
| | | gefast (4V), gehobelt, Intens | <i>Vital NATUR geölt</i> | L1645 | E1344 |
| gestrukturiert gestrukturiert gestrukturiert |  | RUSTICO TREND EICHE MELANGE | | € 86,95 | € 5,75 |
| | | gefast (4V), gehobelt, Intens thermobehandelt | <i>Vital NATUR geölt</i> | L1403 | E1346 |
| |  | RUSTICO TREND EICHE CARAMEL | | € 83,95 | € 5,75 |
| | gefast (4V), gehobelt, Intens thermobehandelt | <i>Vital NATUR geölt</i> | L1646 | E1336 | |
|  | RUSTICO TREND EICHE MOCCA | | € 83,95 | € 5,75 | |
| | gefast (4V), gehobelt, Intens thermobehandelt | <i>Vital NATUR geölt</i> | L1644 | E1348 | |

Böden
#PARKETT



#PARKETT

RUSTICO VARIO

Produktabmessung

2.205 x 176 x 13 mm

Landhausdielen 1-Stab

Aufbau

- 1 ca. 3,2 mm Massivholz
- 2 Fichtenstäbchen
- 3 Nadelholz



Produkteigenschaften



Oberfläche:
Vital NATUR geölt



Verbindung:
powerFIX-Verbindung



Kantenausführung:
gefast (4V)



Schwimmende Verlegung:
ja*



Verklebung:
ja*



Fussbodenheizung
ja

Treppen



STUFENKANTENPROFILE (SKP): Seite 64 - 67

TREPPENSTUFEN KOMPAKT (TSK)

NEUBAU UND RENOVIERUNG: Seite 70 - 73

Bodenleisten und Zubehör

**Zu jedem Boden
die farb- & dekorgleiche
Treppe & Leiste.**

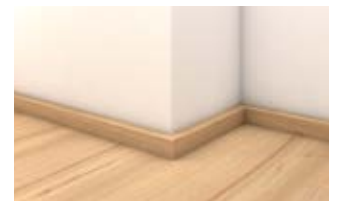

BODENLEISTEN: Seite 80 - 92

REINIGUNGS- UND PFLEGEZUBEHÖR: Seite 60 - 61

MONTAGEZUBEHÖR: Seite 62 - 63







Sonderprodukte außerhalb des angeführten Sortiments auf Anfrage. Rohstoffbedingt behalten wir uns vor, ca. 8 % Sonderlängen mitzuliefern.

Die Deckschichtstärke kann aufgrund der Oberflächenbehandlung variieren! Weiterführende Informationen entnehmen Sie bitte dem technischen Produktdatenblatt.

* Gilt nur unter Berücksichtigung unserer entsprechenden Verlegeanleitung unter www.tilo.com/de/Service/verlegeanleitung.

PRODUKTABMESSUNG 2.205 x 176 x 13 mm
PAKETINHALT 6 Stk.; 2,328 m²; 16,98 kg
PALETTENEINHEIT 48 Pakete; 111,76 m²; 815,04 kg

Passende
Bodenleiste:
Boden: **FSLC516250**

| | | | UVP/m ² | UVP/lfm |
|--|--|-----------------------------|--------------------|---------------|
| | | | Best.Nr. | Best.Nr. |
|  | RUSTICO VARIO EICHE WEISS | | € 76,95 | € 4,85 |
| | gefast (4V), strukturiert, Valley | <i>Vital NATUR</i> geölt | L1331 | E1345 |
|  | RUSTICO VARIO EICHE NATUR | | € 75,95 | € 4,25 |
| Valley | gefast (4V), strukturiert, Valley | <i>Vital NATUR</i> geölt | L1330 | E1344 |
|  | RUSTICO VARIO EICHE CAMEL | | € 82,95 | € 5,75 |
| | gefast (4V), strukturiert, Valley thermobehandelt | <i>Vital NATUR</i> geölt | L1329 | E1336 |
|  | RUSTICO VARIO EICHE WEISS | | € 94,95 | € 4,85 |
| Schwalbenschwanz | gefast (4V), strukturiert, Valley Schwalbenschwanz | <i>Vital NATUR</i> geölt | L1306 | E1345 |
|  | RUSTICO VARIO EICHE NATUR | | € 93,95 | € 4,25 |
| Schwalbenschwanz | gefast (4V), strukturiert, Valley Schwalbenschwanz | <i>Vital NATUR</i> geölt | L1305 | E1344 |
|  | RUSTICO VARIO EICHE CAMEL | | € 99,95 | € 5,75 |
| Valley, Schwalbenschwanz | gefast (4V), strukturiert, Valley Schwalbenschwanz, thermobehandelt | <i>Vital NATUR</i> geölt | L1307 | E1336 |

Ausführung mit Schwalbenschwanz:

Im Paket sind je 1 Diele mit 2x Schwalbenschwanz, 2 Dielen mit 1 Schwalbenschwanz und 3 Dielen ohne Schwalbenschwanz gemischt; jeweils 2 Holzdübel am Dielenende.



#PARKETT

RUSTICO EASY

Produktabmessung

2.205 x 176 x 12 mm

Landhausdielen 1-Stab

Aufbau

- 1 ca. 2,5 mm Massivholz
- 2 Fichtenstäbchen
- 3 Nadelholz



Produkteigenschaften



Oberfläche:
Vital NATUR geölt



Oberfläche:
TWIST PLUS MATT LACKIERT



Längsseitige Verbindung:
parkettFIX-Verbindung



Kantenausführung:
gefast (2V), ungefast



Schwimmende Verlegung:
ja*



Verklebung:
ja*



Fussbodenheizung
ja

Treppen



STUFENKANTENPROFILE (SKP): Seite 64 - 67

TREPPENSTUFEN KOMPAKT (TSK)

NEUBAU UND RENOVIERUNG: Seite 70 - 73

Bodenleisten und Zubehör

**Zu jedem Boden
die farb- & dekorgleiche
Treppe & Leiste.**

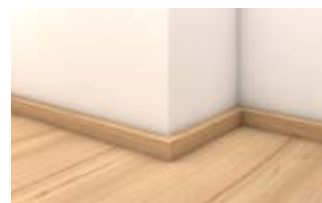

BODENLEISTEN: Seite 80 - 92

REINIGUNGS- UND PFLEGEZUBEHÖR: Seite 60 - 61

MONTAGEZUBEHÖR: Seite 62 - 63

Sonderprodukte außerhalb des angeführten Sortiments auf Anfrage. Rohstoffbedingt behalten wir uns vor, ca. 8 % Sonderlängen mitzuliefern.

Die Deckschichtstärke kann aufgrund der Oberflächenbehandlung variieren! Weiterführende Informationen entnehmen Sie bitte dem technischen Produktdatenblatt.

* Gilt nur unter Berücksichtigung unserer entsprechenden Verlegeanleitung unter www.tilo.com/de/Service/verlegeanleitung.

| | |
|-------------------------|--|
| PRODUKTABMESSUNG | 2.205 x 176 x 12 mm |
| PAKETINHALT | 6 Stk.; 2,328 m ² ; 16,98 kg |
| PALETTENEINHEIT | 48 Pakete; 111,76 m ² ; 815,04 kg |

Passende
Bodenleiste:
FSLC516250

| | | | UVP/m ² | UVP/lfm |
|---------------------------------|-------------|---|--------------------|---------------|
| | | | Best.Nr. | Best.Nr. |
| <i>Vital NATUR geölt</i> | NEU! | RUSTICO EASY EICHE WEISS gefast (2V), gebürstet, Impuls | € 59,95 | € 4,85 |
| | | <i>Vital NATUR geölt</i> | L1090 | E1345 |
| | NEU! | RUSTICO EASY EICHE NATUR ungefast, gebürstet, Impuls | € 57,95 | € 4,25 |
| | | <i>Vital NATUR geölt</i> | L1228 | E1344 |
| <i>Vital NATUR geölt</i> | NEU! | RUSTICO EASY EICHE NATUR gefast (2V), gebürstet, Impuls | € 58,95 | € 4,25 |
| | | <i>Vital NATUR geölt</i> | L1089 | E1344 |
| | NEU! | RUSTICO EASY EICHE KROKANT gefast (2V), gebürstet, Impuls | € 59,95 | € 5,15 |
| | | <i>Vital NATUR geölt</i> | L1310 | E1400 |
| | NEU! | RUSTICO EASY EICHE WEISS gefast (2V), gebürstet, Impuls | € 59,95 | € 4,85 |
| | | <i>Twist PLUS matt lackiert</i> | L1254 | E1345 |
| <i>Twist PLUS matt lackiert</i> | NEU! | RUSTICO EASY EICHE NATUR ungefast, gebürstet, Impuls | € 57,95 | € 4,25 |
| | | <i>Twist PLUS matt lackiert</i> | L1274 | E1344 |
| <i>Twist PLUS matt lackiert</i> | NEU! | RUSTICO EASY EICHE NATUR gefast (2V), gebürstet, Impuls | € 58,95 | € 4,25 |
| | | <i>Twist PLUS matt lackiert</i> | L1253 | E1344 |
| <i>Twist PLUS matt lackiert</i> | NEU! | RUSTICO EASY EICHE NOUGAT gefast (2V), gebürstet, Impuls | € 59,95 | € 5,15 |
| | | <i>Twist PLUS matt lackiert</i> | L1312 | E1406 |



#PARKETT

OCEANO

Produktabmessung

2.205 x 206 x 13 mm

Schiffboden 3-Stab

Aufbau

- 1 ca. 3,4 mm Massivholz
- 2 Fichtenstäbchen
- 3 Nadelholz



Produkteigenschaften

tilo
 VITAL
 NATUR
 ÖL

tilo
 TWIST
 PLUS
 LACK

 Oberfläche:
Vital NATUR geölt
Twist PLUS lackiert

 Verbindung:
powerFIX-Verbindung

 Kantenausführung:
ungefast

 Schwimmende Verlegung:
ja*

 Verklebung:
ja*

 Fussbodenheizung
ja

Treppen

STUFENKANTENPROFILE (SKP): Seite 64 - 67

TREPPENSTUFEN KOMPAKT (TSK)
NEUBAU UND RENOVIERUNG: Seite 70 - 73

Bodenleisten und Zubehör

**Zu jedem Boden
die farb- & dekorgleiche
Treppe & Leiste.**

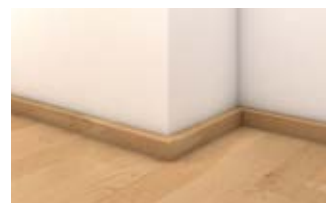
BODENLEISTEN: Seite 80 - 92

REINIGUNGS- UND PFLEGEZUBEHÖR: Seite 60 - 61

MONTAGEZUBEHÖR: Seite 62 - 63









Sonderprodukte außerhalb des angeführten Sortiments auf Anfrage. Rohstoffbedingt behalten wir uns vor, ca. 8 % Sonderlängen mitzuliefern.

Die Deckschichtstärke kann aufgrund der Oberflächenbehandlung variieren! Weiterführende Informationen entnehmen Sie bitte dem technischen Produktdatenblatt.

* Gilt nur unter Berücksichtigung unserer entsprechenden Verlegeanleitung unter www.tilo.com/de/Service/verlegeanleitung.

PRODUKTABMESSUNG 2.205 x 206 x 13 mm
PAKETINHALT 6 Stk.; 2,725 m²; 19,92 kg
PALETTENEINHEIT 45 Pakete; 122,62 m²; 896,4 kg

Passende
Bodenleiste:
Boden: **FSLC516250**

| | | UVP/m ² | UVP/lfm | |
|--|--|------------------------|---------------|-------|
| | | Best.Nr. | Best.Nr. | |
| Vital NATUR geölt |  | € 65,95 | € 4,25 | |
| | OCEANO AHORN KANADISCH NATUR ungefast, geschliffen, Classic | Vital NATUR geölt | S1078 | E1330 |
| |  | € 55,95 | € 4,85 | |
| | OCEANO EICHE WEISS ungefast, geschliffen, Classic | Vital NATUR geölt | S1088 | E1345 |
| |  | € 54,95 | € 4,25 | |
| OCEANO EICHE NATUR ungefast, geschliffen, Classic | Vital NATUR geölt | S1002 | E1344 | |
| Vital NATUR geölt |  | € 48,95 | € 4,25 | |
| | OCEANO EICHE NATUR ungefast, gebürstet, Attraktion | Vital NATUR geölt | S1131 | E1344 |
| Vital NATUR geölt |  | € 47,95 | € 4,25 | |
| | OCEANO EICHE NATUR ungefast, geschliffen, Attraktion | Vital NATUR geölt | S1069 | E1344 |
| Twist PLUS lackiert |  | € 67,95 | € 4,25 | |
| | OCEANO AHORN KANADISCH NATUR ungefast, geschliffen, Attraktion | Twist PLUS lackiert | S1026 | E1330 |
| |  | € 54,95 | € 4,25 | |
| OCEANO EICHE NATUR ungefast, geschliffen, Classic | Twist PLUS lackiert | S1000 | E1344 | |
| Twist PLUS lackiert |  | € 47,95 | € 4,25 | |
| | OCEANO EICHE NATUR ungefast, geschliffen, Attraktion | Twist PLUS lackiert | S1102 | E1344 |



> NATUR

EFFECTO

Produktabmessung

1.270 x 190 x 8,5 mm

Diele Franz. Fischgrät

Diele Altdeutscher Verband

Aufbau

- 1 ca. 0,5 mm Echtholz
- 2 quellreduzierte Holzfaserplatte
- 3 Kork-Trittschall-dämmung



Produkteigenschaften



Oberfläche:
Vital NATUR geölt



Verbindung:
tiloFIX-Verbindung



Kantenausführung:
ungefast



Schwimmende Verlegung:
ja*



Fussbodenheizung
ja

Treppen



STUFENKANTENPROFILE (SKP): Seite 64 - 67

TREPPENSTUFEN KOMPAKT (TSK)

NEUBAU UND RENOVIERUNG: Seite 70 - 73

Bodenleisten und Zubehör

**Zu jedem Boden
die farb- & dekorgleiche
Treppe & Leiste.**



BODENLEISTEN: Seite 80 - 92

REINIGUNGS- UND PFLEGEZUBEHÖR: Seite 60 - 61

MONTAGEZUBEHÖR: Seite 62 - 63

Sonderprodukte außerhalb des angeführten Sortiments auf Anfrage. Rohstoffbedingt behalten wir uns vor, ca. 8 % Sonderlängen mitzuliefern.

Die Deckschichtstärke kann aufgrund der Oberflächenbehandlung variieren! Weiterführende Informationen entnehmen Sie bitte dem technischen Produktdatenblatt.

* Gilt nur unter Berücksichtigung unserer entsprechenden Verlegeanleitung unter www.tilo.com/de/Service/verlegeanleitung.

| | |
|-------------------------|---|
| PRODUKTABMESSUNG | 1.270 x 190 x 8,5 mm |
| PAKETINHALT | 8 Stk.; 1,930 m ² ; 13,6 kg |
| PALETTENEINHEIT | 52 Pakete; 100,36 m ² ; 707,2 kg |

Passende
Bodenleiste:
FSLC516250

| | |
|--------------------|----------|
| UVP/m ² | UVP/lfm |
| Best.Nr. | Best.Nr. |

EFFECTO Fischgrät besteht aus:



| | | |
|---|-----------------------------|---------------|
| EFFECTO EICHE WEISS, FRANZ. FISCHGRÄT (L)* | € 42,95 | € 4,85 |
| ungefast, geschliffen, Harmony | <i>Vital NATUR</i> geölt | F1049 E1345 |



| | | |
|---|-----------------------------|----------------|
| EFFECTO EICHE WEISS, FRANZ. FISCHGRÄT (R)* | € 42,95 | € 54,85 |
| ungefast, geschliffen, Harmony | <i>Vital NATUR</i> geölt | F1050 E1345 |

EFFECTO Fischgrät besteht aus:



| | | |
|---|-----------------------------|---------------|
| EFFECTO EICHE NATUR, FRANZ. FISCHGRÄT (L)* | € 41,95 | € 4,25 |
| ungefast, geschliffen, Harmony | <i>Vital NATUR</i> geölt | F1051 E1344 |



| | | |
|---|-----------------------------|---------------|
| EFFECTO EICHE NATUR, FRANZ. FISCHGRÄT (R)* | € 41,95 | € 4,25 |
| ungefast, geschliffen, Harmony | <i>Vital NATUR</i> geölt | F1052 E1344 |

EFFECTO Fischgrät besteht aus:



| | | |
|---|-----------------------------|---------------|
| EFFECTO NUSS AMI. NATUR, FRANZ. FISCHGRÄT (L)* | € 43,95 | € 4,55 |
| ungefast, geschliffen, Harmony | <i>Vital NATUR</i> geölt | F1053 E1362 |



| | | |
|---|-----------------------------|---------------|
| EFFECTO NUSS AMI. NATUR, FRANZ. FISCHGRÄT (R)* | € 43,95 | € 4,55 |
| ungefast, geschliffen, Harmony | <i>Vital NATUR</i> geölt | F1054 E1362 |

EFFECTO Diagonal Verband besteht aus:



| | | |
|--|-----------------------------|---------------|
| EFFECTO EICHE WEISS, FRANZ. FISCHGRÄT (L) | € 42,95 | € 4,85 |
| ungefast, geschliffen, Harmony | <i>Vital NATUR</i> geölt | F1049 E1345 |

EFFECTO Diagonal Verband besteht aus:



| | | |
|--|-----------------------------|---------------|
| EFFECTO EICHE NATUR, FRANZ. FISCHGRÄT (L) | € 41,95 | € 4,25 |
| ungefast, geschliffen, Harmony | <i>Vital NATUR</i> geölt | F1051 E1344 |

EFFECTO Diagonal Verband besteht aus:



| | | |
|--|-----------------------------|---------------|
| EFFECTO NUSS AMI. NATUR, FRANZ. FISCHGRÄT (L) | € 43,95 | € 5,46 |
| ungefast, geschliffen, Harmony | <i>Vital NATUR</i> geölt | F1053 E1362 |

EFFECTO Altdeutscher Verband besteht aus:



| | | |
|--|-----------------------------|---------------|
| EFFECTO EICHE NATUR, ALTDT. VERBAND | € 41,95 | € 4,25 |
| ungefast, geschliffen, Harmony | <i>Vital NATUR</i> geölt | F1055 E1344 |



| | | |
|--|-----------------------------|---------------|
| EFFECTO NUSS AMI. NATUR, ALTDT. VERBAND | € 43,95 | € 4,55 |
| ungefast, geschliffen, Harmony | <i>Vital NATUR</i> geölt | F1056 E1362 |

* Französischen Fischgrät: Paketweise Verpackung von linke und rechte Dielen, diese können auch getrennt voneinander bestellt werden.

> NATUR

UNO

Produktabmessung

1.270 x 190 x 8,5 mm

Diele 1-Stab

Aufbau

- 1 ca. 0,5 mm Echtholz
- 2 quellreduzierte Holzfaserplatte
- 3 Kork-Trittschall-dämmung



Produkteigenschaften



Oberfläche:
Vital NATUR geölt



Verbindung:
tiloFIX-Verbindung



Kantenausführung:
ungefast



Schwimmende Verlegung:
ja*



Fussbodenheizung
ja

Treppen



STUFENKANTENPROFILE (SKP): Seite 64 - 67

TREPPENSTUFEN KOMPAKT (TSK)

NEUBAU UND RENOVIERUNG: Seite 70 - 73

Bodenleisten und Zubehör

**Zu jedem Boden
die farb- & dekorgleiche
Treppe & Leiste.**

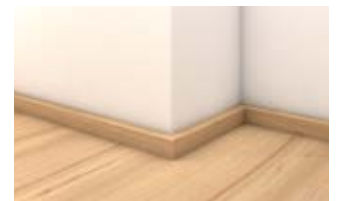

BODENLEISTEN: Seite 80 - 92

REINIGUNGS- UND PFLEGEZUBEHÖR: Seite 60 - 61

MONTAGEZUBEHÖR: Seite 62 - 63





Sonderprodukte außerhalb des angeführten Sortiments auf Anfrage. Rohstoffbedingt behalten wir uns vor, ca. 8 % Sonderlängen mitzuliefern.

Die Deckschichtstärke kann aufgrund der Oberflächenbehandlung variieren! Weiterführende Informationen entnehmen Sie bitte dem technischen Produktdatenblatt.

* Gilt nur unter Berücksichtigung unserer entsprechenden Verlegeanleitung unter www.tilo.com/de/Service/verlegeanleitung.

| | |
|-------------------------|--|
| PRODUKTABMESSUNG | 1.270 x 190 x 8,5 mm |
| PAKETINHALT | 8 Stk.; 1,930 m ² ; 13,5 kg |
| PALETTENEINHEIT | 52 Pakete; 100,380 m ² ; 702 kg |

Passende
Bodenleiste:
FSLC516250

| | | UVP/m ² | UVP/lfm |
|--|--|--------------------|---------------|
| | | Best.Nr. | Best.Nr. |
|  | UNO AHORN KANADISCH NATUR ungefast, geschliffen, Harmony | € 36,95 | € 4,25 |
| | <i>Vital NATUR</i> geölt | F1060 | E1330 |
|  | UNO EICHE WEISS ungefast, gebürstet, Alpin | € 41,95 | € 4,85 |
| | <i>Vital NATUR</i> geölt | F1026 | E1345 |
|  | UNO EICHE NATUR ungefast, gebürstet, Alpin | € 40,95 | € 4,25 |
| | <i>Vital NATUR</i> geölt | F1025 | E1344 |
|  | UNO NUSS AMERIKANISCH NATUR ungefast, gebürstet, Alpin | € 43,95 | € 4,55 |
| | <i>Vital NATUR</i> geölt | F1031 | E1362 |
|  | UNO EICHE PLATINGRAU ungefast, gebürstet, Alpin | € 41,95 | € 5,15 |
| | <i>Vital NATUR</i> geölt | F1036 | E1350 |



> NATUR

PORTO

Produktabmessung

1.270 x 190 x 8,5 mm

Diele Schiffboden 3-Stab

Aufbau

- 1 ca. 0,5 mm Echtholz
- 2 quellreduzierte Holzfaserplatte
- 3 Kork-Trittschall-dämmung



Produkteigenschaften



Oberfläche:
Vital NATUR geölt



Verbindung:
tiloFIX-Verbindung



Kantenausführung:
ungefast



Schwimmende Verlegung:
ja*



Fussbodenheizung
ja

Treppen



STUFENKANTENPROFILE (SKP): Seite 64 - 67

TREPPENSTUFEN KOMPAKT (TSK)

NEUBAU UND RENOVIERUNG: Seite 70 - 73

Bodenleisten und Zubehör

**Zu jedem Boden
die farb- & dekorgleiche
Treppe & Leiste.**

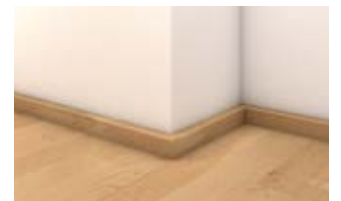

BODENLEISTEN: Seite 80 - 92

REINIGUNGS- UND PFLEGEZUBEHÖR: Seite 60 - 61

MONTAGEZUBEHÖR: Seite 62 - 63

Sonderprodukte außerhalb des angeführten Sortiments auf Anfrage. Rohstoffbedingt behalten wir uns vor, ca. 8 % Sonderlängen mitzuliefern.

Die Deckschichtstärke kann aufgrund der Oberflächenbehandlung variieren! Weiterführende Informationen entnehmen Sie bitte dem technischen Produktdatenblatt.

* Gilt nur unter Berücksichtigung unserer entsprechenden Verlegeanleitung unter www.tilo.com/de/Service/verlegeanleitung.

| | |
|-------------------------|---|
| PRODUKTABMESSUNG | 1.270 x 190 x 8,5 mm |
| PAKETINHALT | 8 Stk.; 1,930 m ² ; 13,6 kg |
| PALETTENEINHEIT | 52 Pakete; 100,36 m ² ; 707,2 kg |

Passende
Bodenleiste:
FSLC516250

| | | UVP/m ² | UVP/lfm |
|--|--|--------------------|---------------|
| | | Best.Nr. | Best.Nr. |
|  | PORTO AHORN KANADISCH NATUR ungefast, geschliffen, Classic | € 32,95 | € 4,25 |
| | <i>Vital NATUR</i> geölt | F1058 | E1330 |
|  | PORTO BUCHE NATUR ungefast, geschliffen, Classic | € 30,95 | € 4,25 |
| | <i>Vital NATUR</i> geölt | F1059 | E1334 |
|  | PORTO EICHE WEISS ungefast, geschliffen, Classic | € 33,95 | € 4,85 |
| | <i>Vital NATUR</i> geölt | F1045 | E1345 |
|  | PORTO EICHE NATUR ungefast, geschliffen, Classic | € 32,95 | € 4,25 |
| | <i>Vital NATUR</i> geölt | F1044 | E1344 |
|  | PORTO EICHE NATUR ungefast, gebürstet, Alpin | € 37,95 | € 4,25 |
| | <i>Vital NATUR</i> geölt | F1043 | E1344 |
|  | PORTO AKAZIE NATUR ungefast, geschliffen, Classic | € 38,95 | € 5,85 |
| | <i>Vital NATUR</i> geölt | F1048 | E1333 |



> NATUR

SENSO

Produktabmessung

912 x 296 x 10 mm

Diele

Aufbau

- 1 ca. 2,5 mm Kork
- 2 quellreduzierte Holzfaserplatte
- 3 Kork-Trittschall-dämmung

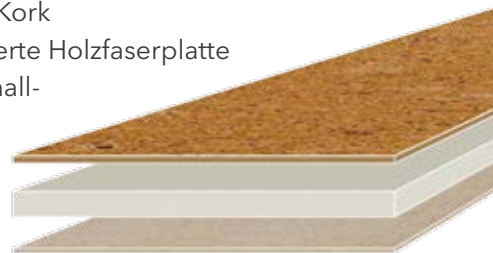

Produkteigenschaften



Oberfläche:
Twist PLUS lackiert



Verbindung:
tiloFIX-Verbindung



Kantenausführung:
ungefast



Schwimmende Verlegung:
ja*



Verklebung:
ja*



Fussbodenheizung
ja

Treppen



STUFENKANTENPROFILE (SKP): Seite 64 - 67

TREPPENSTUFEN KOMPAKT (TSK)

NEUBAU UND RENOVIERUNG: Seite 70 - 73

Bodenleisten und Zubehör

**Zu jedem Boden
die farb- & dekorgleiche
Treppe & Leiste.**



BODENLEISTEN: Seite 80 - 92

REINIGUNGS- UND PFLEGEZUBEHÖR: Seite 60 - 61

MONTAGEZUBEHÖR: Seite 62 - 63







Sonderprodukte außerhalb des angeführten Sortiments auf Anfrage. Rohstoffbedingt behalten wir uns vor, ca. 8 % Sonderlängen mitzuliefern.

Die Deckschichtstärke kann aufgrund der Oberflächenbehandlung variieren! Weiterführende Informationen entnehmen Sie bitte dem technischen Produktdatenblatt.

* Gilt nur unter Berücksichtigung unserer entsprechenden Verlegeanleitung unter www.tilo.com/de/Service/verlegeanleitung.

| | |
|-------------------------|--|
| PRODUKTABMESSUNG | 912 x 296 x 10 mm |
| PAKETINHALT | 7 Stk.; 1,89 m ² ; 15,05 kg |
| PALETTENEINHEIT | 52 Pakete; 98,28 m ² ; 782,6 kg |

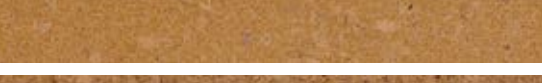
Passende
Bodenleiste:
KSLC516240

| | | | UVP/m ² | UVP/lfm |
|---|---|----------------------------|--------------------|---------------|
| | | | Best.Nr. | Best.Nr. |
|  | SENSO BASIC CREMEWEISS ungefast, geschliffen, Nutzungsklasse 23 | <i>Twist PLUS lackiert</i> | € 32,95 | € 5,45 |
| | | | K1026 | E1373 |
|  | SENSO RUSTIKO CREMEWEISS ungefast, geschliffen, Nutzungsklasse 23 | <i>Twist PLUS lackiert</i> | € 37,95 | € 5,45 |
| | | | K1005 | E1374 |
|  | SENSO ASTRA CREMEWEISS ungefast, geschliffen, Nutzungsklasse 23 | <i>Twist PLUS lackiert</i> | € 40,95 | € 5,45 |
| | | | K1009 | E1299 |
|  | SENSO BOLERO CREMEWEISS ungefast, geschliffen, Nutzungsklasse 23 | <i>Twist PLUS lackiert</i> | € 41,95 | € 5,45 |
| | | | K1003 | E1301 |
|  | SENSO BASIC NATUR ungefast, geschliffen, Nutzungsklasse 23 | <i>Twist PLUS lackiert</i> | € 31,95 | € 5,45 |
| | | | K1000 | E1295 |
|  | SENSO RUSTIKO NATUR ungefast, geschliffen, Nutzungsklasse 23 | <i>Twist PLUS lackiert</i> | € 36,95 | € 5,45 |
| | | | K1004 | E1296 |
|  | SENSO ASTRA NATUR ungefast, geschliffen, Nutzungsklasse 23 | <i>Twist PLUS lackiert</i> | € 39,95 | € 5,45 |
| | | | K1006 | E1297 |
|  | SENSO BOLERO NATUR ungefast, geschliffen, Nutzungsklasse 23 | <i>Twist PLUS lackiert</i> | € 40,95 | € 5,45 |
| | | | K1002 | E1300 |



> NATUR

COLORO

Produktabmessung

1.200 x 268 x 10 mm

Diele

Aufbau

- 1 ca. 2 mm Linoleum
- 2 quellreduzierte Holzfaserplatte
- 3 Kork-Trittschall-dämmung

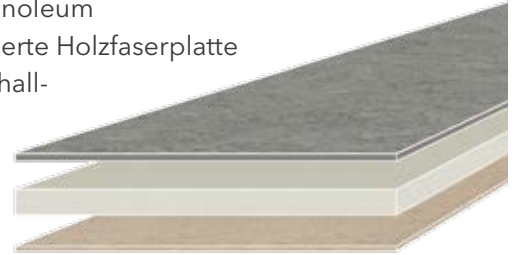

Produkteigenschaften



Oberfläche:
Twist PLUS lackiert



Verbindung:
tiloFIX-Verbindung



Kantenausführung:
ungefast



Schwimmende Verlegung:
ja*



Verklebung:
ja*



Fussbodenheizung
ja

Treppen



STUFENKANTENPROFILE (SKP): Seite 64 - 67

TREPPENSTUFEN KOMPAKT (TSK)

NEUBAU UND RENOVIERUNG: Seite 70 - 73

Bodenleisten und Zubehör

Zu jedem Boden
die farb- & dekorgleiche
Treppe & Leiste.



BODENLEISTEN: Seite 80 - 92

REINIGUNGS- UND PFLEGEZUBEHÖR: Seite 60 - 61

MONTAGEZUBEHÖR: Seite 62 - 63

Sonderprodukte außerhalb des angeführten Sortiments auf Anfrage. Rohstoffbedingt behalten wir uns vor, ca. 8 % Sonderlängen mitzuliefern.

Die Deckschichtstärke kann aufgrund der Oberflächenbehandlung variieren! Weiterführende Informationen entnehmen Sie bitte dem technischen Produktdatenblatt.

* Gilt nur unter Berücksichtigung unserer entsprechenden Verlegeanleitung unter www.tilo.com/de/Service/verlegeanleitung.

| | |
|-------------------------|--|
| PRODUKTABMESSUNG | 1.200 x 268 x 10 mm |
| PAKETINHALT | 5 Stk.; 1,608 m ² ; 16,75 kg |
| PALETTENEINHEIT | 51 Pakete; 82 m ² ; 854,25 kg |

Passende
Bodenleiste:
LSLC516240

| | | | UVP/m ² | UVP/lfm |
|--|--|----------------------------|--------------------|---------------|
| | | | Best.Nr. | Best.Nr. |
|  | COLORO LINO PEARL ungefast, Nutzungsklasse 32 | <i>Twist PLUS lackiert</i> | € 41,95 | € 5,45 |
| | | | N1000 | E1206 |
|  | COLORO LINO TERRA ungefast, Nutzungsklasse 32 | <i>Twist PLUS lackiert</i> | € 41,95 | € 5,45 |
| | | | N1002 | E1209 |
|  | COLORO LINO ASCOLI ungefast, Nutzungsklasse 32 | <i>Twist PLUS lackiert</i> | € 41,95 | € 5,45 |
| | | | N1003 | E1199 |
|  | COLORO LINO PISA ungefast, Nutzungsklasse 32 | <i>Twist PLUS lackiert</i> | € 41,95 | € 5,45 |
| | | | N1004 | E1207 |
|  | COLORO LINO LIME ungefast, Nutzungsklasse 32 | <i>Twist PLUS lackiert</i> | € 41,95 | € 5,45 |
| | | | N1005 | E1205 |
|  | COLORO LINO CAPRI ungefast, Nutzungsklasse 32 | <i>Twist PLUS lackiert</i> | € 41,95 | € 5,45 |
| | | | N1006 | E1200 |
|  | COLORO LINO GRANIT ungefast, Nutzungsklasse 32 | <i>Twist PLUS lackiert</i> | € 41,95 | € 5,45 |
| | | | N1010 | E1203 |
|  | COLORO LINO CHARCOAL ungefast, Nutzungsklasse 32 | <i>Twist PLUS lackiert</i> | € 41,95 | € 5,45 |
| | | | N1011 | E1201 |



/DESIGN

FAVORITO

Produktabmessung

1.205 x 210 x 9,8 mm

Diele

Aufbau

- 1 0,3 mm Vinyl
- 2 Dekor-LVT-Film
- 3 mehrschichtiges Trägervinyl
- 4 quellreduzierte Holzfaserplatte
- 5 Kork-Trittschall-dämmung



Produkteigenschaften



Oberfläche:
TwiST PLUS lackiert



Verbindung:
tiloFIX-Verbindung



Kantenausführung:
ungefast



Schwimmende Verlegung:
ja*



Verklebung:
ja*



Fußbodenheizung
ja

Treppen

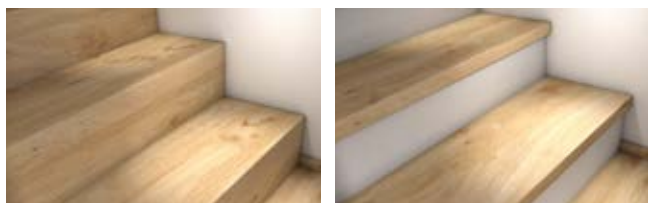

STUFENKANTENPROFILE (SKP): Seite 64 - 67

TREPPENSTUFEN KOMPAKT (TSK)

NEUBAU UND RENOVIERUNG: Seite 70 - 73

Bodenleisten und Zubehör

**Zu jedem Boden
die farb- & dekorgleiche
Treppe & Leiste.**



BODENLEISTEN: Seite 80 - 92

REINIGUNGS- UND PFLEGEZUBEHÖR: Seite 60 - 61

MONTAGEZUBEHÖR: Seite 62 - 63













Sonderprodukte außerhalb des angeführten Sortiments auf Anfrage. Rohstoffbedingt behalten wir uns vor, ca. 8 % Sonderlängen mitzuliefern.

Die Deckschichtstärke kann aufgrund der Oberflächenbehandlung variieren! Weiterführende Informationen entnehmen Sie bitte dem technischen Produktdatenblatt.

* Gilt nur unter Berücksichtigung unserer entsprechenden Verlegeanleitung unter www.tilo.com/de/Service/verlegeanleitung.

PRODUKTABMESSUNG 1.205 x 210 x 9,8 mm; 0,3 mm Nutzschrift
PAKETINHALT 6 Stk.; 1,518 m²; 15,12 kg
PALETTENEINHEIT 56 Pakete; 85 m²; 846,72 kg

Passende
Bodenleiste:
Boden: **VSLC516240**

| | | | UVP/m ² | UVP/lfm |
|--|---|----------------------------|--------------------|---------------|
| | | | Best.Nr. | Best.Nr. |
|  | FAVORITO EICHE HELSINKI | | € 36,95 | € 5,45 |
| | ungefast, gebürstet, Nutzungsklasse 31 ¹ | <i>Twist PLUS lackiert</i> | V1004 | E1242 |
|  | FAVORITO ESCHE GOBI | | € 36,95 | € 5,45 |
| | ungefast, gebürstet, Nutzungsklasse 31 ¹ | <i>Twist PLUS lackiert</i> | V1164 | E1480 |
|  | FAVORITO EICHE NORDSEE | | € 36,95 | € 5,45 |
| | ungefast, gebürstet, Nutzungsklasse 31 ¹ | <i>Twist PLUS lackiert</i> | V1165 | E1473 |
|  | FAVORITO AHORN LUXURY | | € 36,95 | € 5,45 |
| | ungefast, gebürstet, Nutzungsklasse 31 ¹ | <i>Twist PLUS lackiert</i> | V1002 | E1222 |
|  | FAVORITO EICHE NOX | | € 36,95 | € 5,45 |
| | ungefast, gebürstet, Nutzungsklasse 31 ¹ | <i>Twist PLUS lackiert</i> | V1000 | E1248 |
|  | FAVORITO EICHE CULT | | € 36,95 | € 5,45 |
| | ungefast, gebürstet, Nutzungsklasse 31 ¹ | <i>Twist PLUS lackiert</i> | V1001 | E1238 |
|  | FAVORITO EICHE STONEWASHED | | € 36,95 | € 5,45 |
| | ungefast, gebürstet, Nutzungsklasse 31 ¹ | <i>Twist PLUS lackiert</i> | V1040 | E1254 |
|  | FAVORITO EICHE SCOTCH | | € 36,95 | € 5,45 |
| | ungefast, gebürstet, Nutzungsklasse 31 ¹ | <i>Twist PLUS lackiert</i> | V1005 | E1253 |
|  | FAVORITO KASTANIE BALTIC | | € 36,95 | € 5,45 |
| | ungefast, gebürstet, Nutzungsklasse 31 ¹ | <i>TWIST PLUS LACKIERT</i> | V1041 | E1264 |
|  | FAVORITO EICHE RAX | | € 36,95 | € 5,45 |
| | ungefast, gebürstet, Nutzungsklasse 31 ¹ | <i>Twist PLUS lackiert</i> | V1106 | E1251 |
|  | FAVORITO NUSS LUXURY | | € 36,95 | € 5,45 |
| | ungefast, gebürstet, Nutzungsklasse 31 ¹ | <i>Twist PLUS lackiert</i> | V1003 | E1270 |
|  | FAVORITO EICHE ALPS | | € 36,95 | € 5,45 |
| | ungefast, gebürstet, Nutzungsklasse 31 ¹ | <i>Twist PLUS lackiert</i> | V1107 | E1232 |



/DESIGN

NOVO

Produktabmessung

1.205 x 210 x 9,8 mm

Diele

Aufbau

- 1 0,3 mm Vinyl
- 2 Dekor-LVT-Film
- 3 mehrschichtiges Trägervinyl
- 4 quellreduzierte Holzfaserplatte
- 5 Kork-Trittschall-dämmung



Produkteigenschaften



Oberfläche:
TwiST PLUS lackiert



Verbindung:
tiloFIX-Verbindung



Kantenausführung:
ungefast



Schwimmende Verlegung:
ja*



Verklebung:
ja*



Fussbodenheizung
ja

Treppen



STUFENKANTENPROFILE (SKP): Seite 64 - 67

TREPPENSTUFEN KOMPAKT (TSK)

NEUBAU UND RENOVIERUNG: Seite 70 - 73

Bodenleisten und Zubehör

**Zu jedem Boden
die farb- & dekorgleiche
Treppe & Leiste.**



BODENLEISTEN: Seite 80 - 92

REINIGUNGS- UND PFLEGEZUBEHÖR: Seite 60 - 61

MONTAGEZUBEHÖR: Seite 62 - 63













Sonderprodukte außerhalb des angeführten Sortiments auf Anfrage. Rohstoffbedingt behalten wir uns vor, ca. 8 % Sonderlängen mitzuliefern.

Die Deckschichtstärke kann aufgrund der Oberflächenbehandlung variieren! Weiterführende Informationen entnehmen Sie bitte dem technischen Produktdatenblatt.

* Gilt nur unter Berücksichtigung unserer entsprechenden Verlegeanleitung unter www.tilo.com/de/Service/verlegeanleitung.

PRODUKTABMESSUNG 1.205 x 210 x 9,8 mm; 0,3 mm Nuttschicht
PAKETINHALT 6 Stk.; 1,518 m²; 15,12 kg
PALETTENEINHEIT 56 Pakete; 85 m²; 846,72 kg

Passende
Bodenleiste:
Boden: **VSLC516240**

| | | | UVP/m ² | UVP/lfm |
|--|--|----------------------------|--------------------|---------------|
| | | | Best.Nr. | Best.Nr. |
|  | NOVO APFEL WEISS ungefast, gebürstet, Nutzungsklasse 31 ¹ | <i>Twist PLUS lackiert</i> | € 36,95 | € 5,45 |
| | | | V1056 | E1223 |
|  | NOVO EICHE MANDEL ungefast, gebürstet, Nutzungsklasse 31 ¹ | <i>Twist PLUS lackiert</i> | € 36,95 | € 5,45 |
| | | | V1116 | E1320 |
|  NEU! | NOVO EICHE PORZELLAN ungefast, gebürstet, Nutzungsklasse 31 ¹ | <i>Twist PLUS lackiert</i> | € 36,95 | € 5,45 |
| | | | V1160 | E1478 |
|  NEU! | NOVO ESCH E MOUSSE ungefast, gebürstet, Nutzungsklasse 31 ¹ | <i>Twist PLUS lackiert</i> | € 36,95 | € 5,45 |
| | | | V1161 | E1474 |
|  | NOVO EICHE NIL ungefast, gebürstet, Nutzungsklasse 31 ¹ | <i>Twist PLUS lackiert</i> | € 36,95 | € 5,45 |
| | | | V1109 | E1366 |
|  | NOVO EICHE SAVANNE ungefast, gebürstet, Nutzungsklasse 31 ¹ | <i>Twist PLUS lackiert</i> | € 36,95 | € 5,45 |
| | | | V1112 | E1325 |
|  | NOVO LÄRCHE NATUR ungefast, gebürstet, Nutzungsklasse 31 ¹ | <i>Twist PLUS lackiert</i> | € 36,95 | € 5,45 |
| | | | V1059 | E1265 |
|  NEU! | NOVO EICHE GRANOLA ungefast, gebürstet, Nutzungsklasse 31 ¹ | <i>Twist PLUS lackiert</i> | € 36,95 | € 5,45 |
| | | | V1162 | E1479 |
|  | NOVO APFEL NATUR ungefast, gebürstet, Nutzungsklasse 31 ¹ | <i>Twist PLUS lackiert</i> | € 36,95 | € 5,45 |
| | | | V1117 | E1321 |
|  NEU! | NOVO LÄRCHE BARISTA ungefast, gebürstet, Nutzungsklasse 31 ¹ | <i>Twist PLUS lackiert</i> | € 36,95 | € 5,45 |
| | | | V1163 | E1472 |
|  | NOVO EICHE ERZ ungefast, gebürstet, Nutzungsklasse 31 ¹ | <i>Twist PLUS lackiert</i> | € 36,95 | € 5,45 |
| | | | V1114 | E1329 |
|  | NOVO EICHE MOND ungefast, gebürstet, Nutzungsklasse 31 ¹ | <i>Twist PLUS lackiert</i> | € 36,95 | € 5,45 |
| | | | V1115 | E1323 |



/DESIGN

ROBUSTO

Produktabmessung

1.205 x 210 x 10 mm

Diele

Aufbau

- 1 0,55 mm Vinyl
- 2 Dekor-LVT-Film
- 3 mehrschichtiges Trägervinyl
- 4 quellreduzierte Holzfaserplatte
- 5 Kork-Trittschall-dämmung



Produkteigenschaften



Oberfläche:
TwiST PLUS lackiert



Verbindung:
tiloFIX-Verbindung



Kantenausführung:
gefast, ungefast



Schwimmende Verlegung:
ja*



Verklebung:
ja*



Fussbodenheizung
ja

Treppen



STUFENKANTENPROFILE (SKP): Seite 64 - 67

TREPPENSTUFEN KOMPAKT (TSK)

NEUBAU UND RENOVIERUNG: Seite 70 - 73

Bodenleisten und Zubehör

**Zu jedem Boden
die farb- & dekorgleiche
Treppe & Leiste.**



BODENLEISTEN: Seite 80 - 92

REINIGUNGS- UND PFLEGEZUBEHÖR: Seite 60 - 61

MONTAGEZUBEHÖR: Seite 62 - 63













Sonderprodukte außerhalb des angeführten Sortiments auf Anfrage. Rohstoffbedingt behalten wir uns vor, ca. 8 % Sonderlängen mitzuliefern.

Die Deckschichtstärke kann aufgrund der Oberflächenbehandlung variieren! Weiterführende Informationen entnehmen Sie bitte dem technischen Produktdatenblatt.

* Gilt nur unter Berücksichtigung unserer entsprechenden Verlegeanleitung unter www.tilo.com/de/Service/verlegeanleitung.

PRODUKTABMESSUNG 1.205 x 210 x 10 mm; 0,55 Nutzschiicht
PAKETINHALT 6 Stk.; 1,518 m²; 16,2 kg
PALETTENEINHEIT 56 Pakete; 85 m²; 907,2 kg

Passende
Bodenleiste:
Boden: **VSLC516240**

| | | UVP/m ² | UVP/lfm |
|--|--|--------------------|---------------|
| | | Best.Nr. | Best.Nr. |
|  | ROBUSTO EICHE IVORY gefast (4V), strukturiert, Nutzungsklasse 33 | € 40,95 | € 5,45 |
| | <i>Twist PLUS lackiert</i> | V1046 | E1244 |
|  | ROBUSTO FICHTE FROST gefast (4V), gehobelt, Nutzungsklasse 33 | € 40,95 | € 5,45 |
| | <i>Twist PLUS lackiert</i> | V1018 | E1262 |
|  | ROBUSTO EICHE VINTAGE gefast (4V), synchron, Nutzungsklasse 33 | € 40,95 | € 5,45 |
| | <i>Twist PLUS lackiert</i> | V1062 | E1258 |
|  | ROBUSTO EICHE CLOUD gefast (4V), synchron, Nutzungsklasse 33 | € 40,95 | € 5,45 |
| | <i>Twist PLUS lackiert</i> | V1060 | E1236 |
|  | ROBUSTO EICHE WESTSIDE gefast (4V), synchron, Nutzungsklasse 33 | € 40,95 | € 5,45 |
| gefast (4V) | <i>Twist PLUS lackiert</i> | V1023 | E1220 |
|  | ROBUSTO EICHE MONTBLANC gefast (4V), synchron, Nutzungsklasse 33 | € 40,95 | € 5,45 |
| | <i>Twist PLUS lackiert</i> | V1020 | E1219 |
|  | ROBUSTO EICHE COGNAC gefast (4V), synchron, Nutzungsklasse 33 | € 40,95 | € 5,45 |
| | <i>Twist PLUS lackiert</i> | V1021 | E1218 |
|  | ROBUSTO FICHTE HASEL gefast (4V), gehobelt, Nutzungsklasse 33 | € 40,95 | € 5,45 |
| | <i>Twist PLUS lackiert</i> | V1119 | E1369 |
|  | ROBUSTO EICHE KIES gefast (4V), synchron, Nutzungsklasse 33 | € 40,95 | € 5,45 |
| | <i>Twist PLUS lackiert</i> | V1121 | E1371 |
|  | ROBUSTO EICHE SAVANNE ungefast, gebürstet, Nutzungsklasse 33 | € 38,95 | € 5,45 |
| | <i>Twist PLUS lackiert</i> | V1166 | E1325 |
|  | ROBUSTO EICHE NOX ungefast, gebürstet, Nutzungsklasse 33 | € 38,95 | € 5,45 |
| ungefast | <i>Twist PLUS lackiert</i> | V1167 | E1248 |
|  | ROBUSTO EICHE RAX ungefast, gebürstet, Nutzungsklasse 33 | € 38,95 | € 5,45 |
| | <i>Twist PLUS lackiert</i> | V1168 | E1251 |



/DESIGN

ELEGANTO

Produktabmessung

595 x 285 x 10 mm

Fliese

Aufbau

- 1 0,3 und 0,55 mm Vinyl
- 2 Dekor-LVT-Film
- 3 mehrschichtiges Trägervinyl
- 4 quellreduzierte Holzfaserplatte
- 5 Kork-Trittschall-dämmung



Produkteigenschaften



Oberfläche:
Twist PLUS lackiert



Verbindung:
tiloFIX-Verbindung



Kantenausführung:
gefast (4V), ungefast



Schwimmende Verlegung:
ja*



Verklebung:
ja*



Fußbodenheizung
ja

Treppen



STUFENKANTENPROFILE (SKP): Seite 64 - 67

TREPPENSTUFEN KOMPAKT (TSK)

NEUBAU UND RENOVIERUNG: Seite 70 - 73

Bodenleisten und Zubehör

**Zu jedem Boden
die farb- & dekorgleiche
Treppe & Leiste.**



BODENLEISTEN: Seite 80 - 92

REINIGUNGS- UND PFLEGEZUBEHÖR: Seite 60 - 61

MONTAGEZUBEHÖR: Seite 62 - 63

Sonderprodukte außerhalb des angeführten Sortiments auf Anfrage. Rohstoffbedingt behalten wir uns vor, ca. 8 % Sonderlängen mitzuliefern.

Die Deckschichtstärke kann aufgrund der Oberflächenbehandlung variieren! Weiterführende Informationen entnehmen Sie bitte dem technischen Produktdatenblatt.

* Gilt nur unter Berücksichtigung unserer entsprechenden Verlegeanleitung unter www.tilo.com/de/Service/verlegeanleitung.

Passende
Bodenleiste:
VSLC516240

PRODUKTABMESSUNG 595 x 285 x 10 mm; 0,55 mm Nutzschrift
PAKETINHALT 6 Stk.; 1,017 m²; 10,2 kg
PALETTENEINHEIT 84 Pakete; 85,42 m²; 856,8 kg

| UVP/m ² | UVP/lfm |
|--------------------|----------|
| Best.Nr. | Best.Nr. |

| | | | | |
|--|--|----------------------------|----------------|---------------|
|  | ELEGANTO MARMOR CARRARA | | € 41,95 | € 5,45 |
| | gefast (4V), sand, Nutzungsklasse 33 ¹ | <i>Twist PLUS lackiert</i> | V1073 | E1229 |
|  | ELEGANTO MARMOR MACARENA | | € 41,95 | € 5,45 |
| | gefast (4V), wave, Nutzungsklasse 33 ¹ | <i>Twist PLUS lackiert</i> | V1025 | E1267 |
|  | ELEGANTO BETON FICHTE | | € 41,95 | € 5,45 |
| | gefast (4V), gebürstet, Nutzungsklasse 33 ¹ | <i>Twist PLUS lackiert</i> | V1123 | E1261 |
|  | ELEGANTO CONCRETE NATUR | | € 41,95 | € 5,45 |
| | gefast (4V), wave, Nutzungsklasse 33 ¹ | <i>Twist PLUS lackiert</i> | V1027 | E1230 |
|  | ELEGANTO STEIN BETA | | € 41,95 | € 5,45 |
| | gefast (4V), wave, Nutzungsklasse 33 ¹ | <i>Twist PLUS lackiert</i> | V1155 | E1226 |
|  | ELEGANTO MARMOR NATUR | | € 41,95 | € 5,45 |
| | gefast (4V), wave, Nutzungsklasse 33 ¹ | <i>Twist PLUS lackiert</i> | V1024 | E1268 |
|  | ELEGANTO EISEN ROST | | € 41,95 | € 5,45 |
| | gefast (4V), wave, Nutzungsklasse 33 ¹ | <i>Twist PLUS lackiert</i> | V1154 | E1271 |
|  | ELEGANTO SCHIEFER NATUR | | € 41,95 | € 5,45 |
| | gefast (4V), wave, Nutzungsklasse 33 ¹ | <i>Twist PLUS lackiert</i> | V1026 | E1272 |

PRODUKTABMESSUNG 595 x 285 x 9,8 mm; 0,3 mm Nutzschrift
PAKETINHALT 6 Stk.; 1,017 m²; 10,2 kg
PALETTENEINHEIT 84 Pakete; 85,42 m²; 856,8 kg

| | | | | |
|--|--|----------------------------|----------------|---------------|
|  | ELEGANTO BETON SILBER | | € 38,95 | € 5,45 |
| | ungefast, sand, Nutzungsklasse 31 ² | <i>Twist PLUS lackiert</i> | V1156 | E1475 |
|  | ELEGANTO BETON ORNAMENT | | € 38,95 | € 5,45 |
| | ungefast, sand, Nutzungsklasse 31 ² | <i>Twist PLUS lackiert</i> | V1157 | E1477 |
|  | ELEGANTO STEIN PHOENIX | | € 38,95 | € 5,45 |
| | ungefast, sand, Nutzungsklasse 31 ² | <i>Twist PLUS lackiert</i> | V1158 | E1476 |
|  | ELEGANTO SCHIEFER VESUV | | € 38,95 | € 5,45 |
| | ungefast, sand, Nutzungsklasse 31 ² | <i>Twist PLUS lackiert</i> | V1159 | E1471 |

¹NKL 33 (ISO 10582), ²NKL 31 (ISO 10582)



/DESIGN

GRANDO

Produktabmessung

2.200 x 216 x 10 mm

Landhausdiele

2.200 x 216 x 9,8 mm

Landhausdiele

Produkteigenschaften



Oberfläche:
Twist PLUS lackiert



Verbindung:
tilo simpleFIX Verbindung

Aufbau

- 1 0,3 und 0,55 mm Vinyl
- 2 Dekor-LVT-Film
- 3 mehrschichtiges Trägervinyl
- 4 quellreduzierte Holzfaserplatte
- 5 Kork-Trittschall-dämmung



Kantenausführung:
gefast (4V)



Schwimmende Verlegung:
ja*



Fussbodenheizung
ja

Treppen

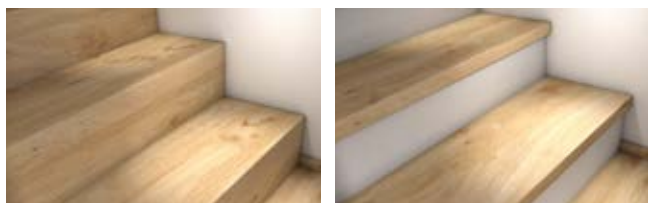

STUFENKANTENPROFILE (SKP): Seite 64 - 67

TREPPENSTUFEN KOMPAKT (TSK)

NEUBAU UND RENOVIERUNG: Seite 70 - 73

Bodenleisten und Zubehör

**Zu jedem Boden
die farb- & dekorgleiche
Treppe & Leiste.**



BODENLEISTEN: Seite 80 - 92

REINIGUNGS- UND PFLEGEZUBEHÖR: Seite 60 - 61













MONTAGEZUBEHÖR: Seite 62 - 63

Sonderprodukte außerhalb des angeführten Sortiments auf Anfrage. Rohstoffbedingt behalten wir uns vor, ca. 8 % Sonderlängen mitzuliefern. Die Deckschichtstärke kann aufgrund der Oberflächenbehandlung variieren! Weiterführende Informationen entnehmen Sie bitte dem technischen Produktdatenblatt.





* Gilt nur unter Berücksichtigung unserer entsprechenden Verlegeanleitung unter www.tilo.com/de/Service/verlegeanleitung.

PRODUKTABMESSUNG 2.200 x 216 x 10 mm; 0,55 mm Nutzschrift
PAKETINHALT 4 Stk.; 1,901 m²; 18,3 kg
PALETTENEINHEIT 56 Pakete; 106,45 m²; 1024,8 kg

| Boden: | UVP/m ² | UVP/lfm |
|--------|--------------------|----------|
| | Best.Nr. | Best.Nr. |

| | | | | | |
|--|-------------|--|----------------------------|----------------|---------------|
|  | NEU! | GRANDO LÄRCH PERLMUTT gefast (4V), gebürstet, Nutzungsklasse 33 ¹ | <i>Twist PLUS lackiert</i> | € 45,95 | € 5,45 |
|  | NEU! | GRANDO EICHE METRO gefast (4V), gebürstet, Nutzungsklasse 33 ¹ | <i>Twist PLUS lackiert</i> | € 45,95 | € 5,45 |
|  | | GRANDO EICHE ROCK gefast (4V), gebürstet, Nutzungsklasse 33 ¹ | <i>Twist PLUS lackiert</i> | € 45,95 | € 5,45 |
|  | NEU! | GRANDO EICHE BALI gefast (4V), gebürstet, Nutzungsklasse 33 ¹ | <i>Twist PLUS lackiert</i> | € 45,95 | € 5,45 |
|  | NEU! | GRANDO EICHE RAUCHBEIGE gefast (4V), gebürstet, Nutzungsklasse 33 ¹ | <i>Twist PLUS lackiert</i> | € 45,95 | € 5,45 |
|  | | GRANDO LÄRCH NATUR gefast (4V), gebürstet, Nutzungsklasse 33 ¹ | <i>Twist PLUS lackiert</i> | € 45,95 | € 5,45 |
|  | | GRANDO EICHE SAVANNE gefast (4V), gebürstet, Nutzungsklasse 33 ¹ | <i>Twist PLUS lackiert</i> | € 45,95 | € 5,45 |
|  | | GRANDO EICHE NOX gefast (4V), gebürstet, Nutzungsklasse 33 ¹ | <i>Twist PLUS lackiert</i> | € 45,95 | € 5,45 |
|  | | GRANDO EICHE RAX gefast (4V), gebürstet, Nutzungsklasse 33 ¹ | <i>Twist PLUS lackiert</i> | € 45,95 | € 5,45 |
|  | | GRANDO EICHE BAROCK gefast (4V), gebürstet, Nutzungsklasse 33 ¹ | <i>Twist PLUS lackiert</i> | € 45,95 | € 5,45 |
|  | | GRANDO EICHE MACCHIATO gefast (4V), gebürstet, Nutzungsklasse 33 ¹ | <i>Twist PLUS lackiert</i> | € 45,95 | € 5,45 |
|  | | GRANDO EICHE DEVON gefast (4V), gebürstet, Nutzungsklasse 33 ¹ | <i>Twist PLUS lackiert</i> | € 45,95 | € 5,45 |

PRODUKTABMESSUNG 2.200 x 216 x 9,8 mm; 0,3 mm Nutzschrift
PAKETINHALT 4 Stk.; 1,901 m²; 18,3 kg
PALETTENEINHEIT 56 Pakete; 106,45 m²; 1024,8 kg

| | | | | | |
|--|-------------|---|----------------------------|----------------|---------------|
|  | NEU! | GRANDO EICHE EISGRAU gefast (4V), gebürstet, Nutzungsklasse 31 ² | <i>Twist PLUS lackiert</i> | € 40,95 | € 5,45 |
|  | NEU! | GRANDO EICHE SERENGETI gefast (4V), gebürstet, Nutzungsklasse 31 ² | <i>Twist PLUS lackiert</i> | € 40,95 | € 5,45 |
|  | NEU! | GRANDO EICHE MUSKAT gefast (4V), gebürstet, Nutzungsklasse 31 ² | <i>Twist PLUS lackiert</i> | € 40,95 | € 5,45 |
|  | NEU! | GRANDO EICHE ACHAT gefast (4V), gebürstet, Nutzungsklasse 31 ² | <i>Twist PLUS lackiert</i> | € 40,95 | € 5,45 |

¹NKL 33 (ISO 10582), ²NKL 31 (ISO 10582),



/DESIGN

ELITO TREND

Produktabmessung

2.200 x 216 x 10 mm

Landhausdiele

Aufbau

- 1 0,55 mm Vinyl
- 2 Dekor-LVT-Film
- 3 mehrschichtiges Trägervinyl
- 4 quellreduzierte Holzfaserplatte
- 5 Kork-Trittschall-dämmung



Produkteigenschaften



Oberfläche:
Twist PLUS lackiert



Verbindung:
tilo simpleFIX Verbindung



Kantenausführung:
gefast (4V)



Schwimmende Verlegung:
ja*



Fußbodenheizung
ja

Treppen



STUFENKANTENPROFILE (SKP): Seite 64 - 67

TREPPENSTUFEN KOMPAKT (TSK)

NEUBAU UND RENOVIERUNG: Seite 70 - 73

Bodenleisten und Zubehör

**Zu jedem Boden
die farb- & dekorgleiche
Treppe & Leiste.**

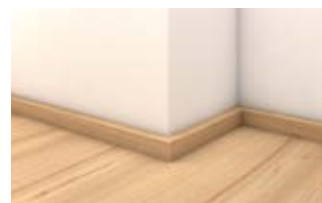

BODENLEISTEN: Seite 80 - 92

REINIGUNGS- UND PFLEGEZUBEHÖR: Seite 60 - 61













MONTAGEZUBEHÖR: Seite 62 - 63

Sonderprodukte außerhalb des angeführten Sortiments auf Anfrage. Rohstoffbedingt behalten wir uns vor, ca. 8 % Sonderlängen mitzuliefern. Die Deckschichtstärke kann aufgrund der Oberflächenbehandlung variieren! Weiterführende Informationen entnehmen Sie bitte dem technischen Produktdatenblatt.

* Gilt nur unter Berücksichtigung unserer entsprechenden Verlegeanleitung unter www.tilo.com/de/Service/verlegeanleitung.

PRODUKTABMESSUNG 2.200 x 216 x 10 mm; 0,55 mm Nutzschrift
PAKETINHALT 4 Stk.; 1,901 m²; 18,3 kg
PALETTENEINHEIT 56 Pakete; 106,45 m²; 1024,8 kg

Passende
Bodenleiste:
VSLC516240

| | | | UVP/m ² | UVP/lfm |
|--|-------------|---|--------------------|---------------|
| | | | Best.Nr. | Best.Nr. |
|  | NEU! | ELITO TREND EICHE EDELWEISS gefast (4V), gebürstet, Nutzungsklasse 33 | € 48,95 | € 5,45 |
| | | <i>Twist PLUS lackiert</i> | V1312 | E1495 |
|  | NEU! | ELITO TREND EICHE WEISS gefast (4V), gebürstet, Nutzungsklasse 33 | € 48,95 | € 5,45 |
| | | <i>Twist PLUS lackiert</i> | V1313 | E1496 |
|  | NEU! | ELITO TREND EICHE CHAMPAGNE gefast (4V), gebürstet, Nutzungsklasse 33 | € 48,95 | € 5,45 |
| | | <i>Twist PLUS lackiert</i> | V1314 | E1497 |
|  | NEU! | ELITO TREND EICHE SAHARA gefast (4V), gebürstet, Nutzungsklasse 33 | € 48,95 | € 5,45 |
| | | <i>Twist PLUS lackiert</i> | V1315 | E1498 |
|  | NEU! | ELITO TREND EICHE NATUR gefast (4V), gebürstet, Nutzungsklasse 33 | € 48,95 | € 5,45 |
| | | <i>Twist PLUS lackiert</i> | V1316 | E1499 |
|  | NEU! | ELITO TREND EICHE RAUCH gefast (4V), gebürstet, Nutzungsklasse 33 | € 48,95 | € 5,45 |
| | | <i>Twist PLUS lackiert</i> | V1317 | E1500 |
|  | NEU! | ELITO TREND EICHE MELANGE gefast (4V), gebürstet, Nutzungsklasse 33 | € 48,95 | € 5,45 |
| | | <i>Twist PLUS lackiert</i> | V1318 | E1501 |
|  | | ELITO TREND EICHE CARMEL gefast (4V), gebürstet, Nutzungsklasse 33 | € 48,95 | € 5,45 |
| | | <i>Twist PLUS lackiert</i> | V1127 | E1502 |
|  | NEU! | ELITO TREND EICHE TAIGA gefast (4V), gebürstet, Nutzungsklasse 33 | € 48,95 | € 5,45 |
| | | <i>Twist PLUS lackiert</i> | V1320 | E1503 |
|  | NEU! | ELITO TREND EICHE MOCCA gefast (4V), gebürstet, Nutzungsklasse 33 | € 48,95 | € 5,45 |
| | | <i>Twist PLUS lackiert</i> | V1321 | E1504 |
|  | NEU! | ELITO TREND EICHE FELS gefast (4V), gebürstet, Nutzungsklasse 33 | € 48,95 | € 5,45 |
| | | <i>Twist PLUS lackiert</i> | V1322 | E1505 |
|  | NEU! | ELITO TREND EICHE STONE gefast (4V), gebürstet, Nutzungsklasse 33 | € 48,95 | € 5,45 |
| | | <i>Twist PLUS lackiert</i> | V1323 | E1506 |



/DESIGN

SPA

Produktabmessung

1.220 x 180 x 5,3 mm

Diele

1.220 x 180 x 5,5 mm

Diele

610 x 305 x 5,5 mm

Fliese

Produkteigenschaften



Oberfläche:
Twist PLUS lackiert



Verbindung:
tilo simpleFIX Verbindung



für Feuchträume geeignet



Kantenausführung:
gefast (4V), ungefast



Schwimmende Verlegung:
ja*



Verklebung:
ja*



Fussbodenheizung
ja



Treppen



STUFENKANTENPROFILE (SKP): Seite 64 - 67

TREPPENSTUFEN KOMPAKT (TSK)

NEUBAU UND RENOVIERUNG: Seite 70 - 73

Bodenleisten und Zubehör

Zu jedem Boden
die farb- & dekorgleiche
Treppe & Leiste.



BODENLEISTEN: Seite 80 - 92

REINIGUNGS- UND PFLEGEZUBEHÖR: Seite 60 - 61

MONTAGEZUBEHÖR: Seite 62 - 63

Sonderprodukte außerhalb des angeführten Sortiments auf Anfrage. Rohstoffbedingt behalten wir uns vor, ca. 8 % Sonderlängen mitzuliefern.

Die Deckschichtstärke kann aufgrund der Oberflächenbehandlung variieren! Weiterführende Informationen entnehmen Sie bitte dem technischen Produktdatenblatt.

* Gilt nur unter Berücksichtigung unserer entsprechenden Verlegeanleitung unter www.tilo.com/de/Service/verlegeanleitung.

| | |
|-------------------------|--|
| PRODUKTABMESSUNG | 1.220 x 180 x 5,3 mm; 0,3 mm Nutzschiicht |
| PAKETINHALT | 8 Stk.; 1,757 m ² ; 18 kg |
| PALETTENEINHEIT | 65 Pakete; 114,2 m ² ; 1.170 kg |

| | | |
|--------|--------------------|----------|
| Boden: | UVP/m ² | UVP/lfm |
| | Best.Nr. | Best.Nr. |

Kollektion FAVORITO SPA



| | | | |
|---|----------------------------|----------------|---------------|
| FAVORITO SPA EICHE NOX | | € 39,95 | € 5,95 |
| ungefast, gebürstet, Nutzungsklasse 31 ¹ | <i>Twist PLUS lackiert</i> | R2000 | E1447 |
| FAVORITO SPA EICHE STONEWASHED | | € 39,95 | € 5,95 |
| ungefast, gebürstet, Nutzungsklasse 31 ¹ | <i>Twist PLUS lackiert</i> | R2001 | E1449 |
| FAVORITO SPA KASTANIE BALTIC | | € 39,95 | € 5,95 |
| ungefast, gebürstet, Nutzungsklasse 31 ¹ | <i>Twist PLUS lackiert</i> | R2002 | E1453 |

Kollektion NOVO SPA



| | | | |
|---|----------------------------|----------------|---------------|
| NOVO SPA EICHE MANDEL | | € 39,95 | € 5,95 |
| ungefast, gebürstet, Nutzungsklasse 31 ¹ | <i>Twist PLUS lackiert</i> | R2003 | E1469 |
| NOVO SPA EICHE SAVANNE | | € 39,95 | € 5,95 |
| ungefast, gebürstet, Nutzungsklasse 31 ¹ | <i>Twist PLUS lackiert</i> | R2004 | E1448 |
| NOVO SPA LÄRCHE NATUR | | € 39,95 | € 5,95 |
| ungefast, gebürstet, Nutzungsklasse 31 ¹ | <i>Twist PLUS lackiert</i> | R2005 | E1454 |

| | |
|-------------------------|--|
| PRODUKTABMESSUNG | 1.220 x 180 x 5,5 mm; 0,55 mm Nutzschiicht |
| PAKETINHALT | 8 Stk.; 1,757 m ² ; 18 kg |
| PALETTENEINHEIT | 65 Pakete; 114,2 m ² ; 1.170 kg |

Kollektion ROBUSTO SPA

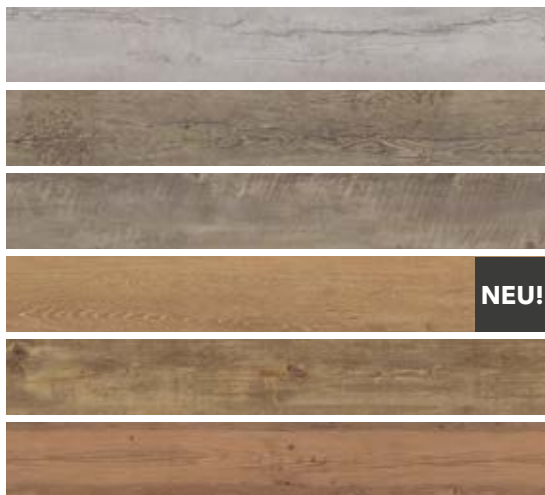

| | | | |
|---|----------------------------|----------------|---------------|
| ROBUSTO SPA EICHE VINTAGE | | € 45,95 | € 5,95 |
| gefast (4V), synchron, Nutzungsklasse 33 ² | <i>Twist PLUS lackiert</i> | R2006 | E1450 |
| ROBUSTO SPA EICHE WESTSIDE | | € 45,95 | € 5,95 |
| gefast (4V), synchron, Nutzungsklasse 33 ² | <i>Twist PLUS lackiert</i> | R2007 | E1451 |
| ROBUSTO SPA EICHE MONTBLANC | | € 45,95 | € 5,95 |
| gefast (4V), synchron, Nutzungsklasse 33 ² | <i>Twist PLUS lackiert</i> | R2008 | E1468 |
| ROBUSTO SPA EICHE SAVANNE | | € 43,95 | € 5,95 |
| ungefast, gebürstet, Nutzungsklasse 33 ² | <i>Twist PLUS lackiert</i> | R2016 | E1448 |
| ROBUSTO SPA EICHE COGNAC | | € 45,95 | € 5,95 |
| gefast (4V), gehobelt, Nutzungsklasse 33 ² | <i>Twist PLUS lackiert</i> | R2009 | E1470 |
| ROBUSTO SPA FICHTE HASEL | | € 45,95 | € 5,95 |
| gefast (4V), gehobelt, Nutzungsklasse 33 ² | <i>Twist PLUS lackiert</i> | R2010 | E1452 |

| | |
|-------------------------|---|
| PRODUKTABMESSUNG | 610 x 305 x 5,5 mm; 0,55 mm Nutzschiicht |
| PAKETINHALT | 8 Stk.; 1,488 m ² ; 15,2 kg |
| PALETTENEINHEIT | 78 Pakete; 116,06 m ² ; 1.185,6 kg |

Kollektion ELEGANTO SPA



| | | | |
|---|----------------------------|----------------|---------------|
| ELEGANTO SPA MARMOR MACARENA | | € 50,95 | € 5,95 |
| gefast (4V), wave, Nutzungsklasse 33 ² | <i>Twist PLUS lackiert</i> | R2012 | E1455 |
| ELEGANTO SPA CONCRETE NATUR | | € 50,95 | € 5,95 |
| gefast (4V), wave, Nutzungsklasse 33 ² | <i>Twist PLUS lackiert</i> | R2013 | E1446 |
| ELEGANTO SPA MARMOR NATUR | | € 50,95 | € 5,95 |
| gefast (4V), wave, Nutzungsklasse 33 ² | <i>Twist PLUS lackiert</i> | R2014 | E1456 |
| ELEGANTO SPA SCHIEFER NATUR | | € 50,95 | € 5,95 |
| gefast (4V), wave, Nutzungsklasse 33 ² | <i>Twist PLUS lackiert</i> | R2015 | E1457 |

¹NKL 31 (ISO 10582), ²NKL 33 (ISO 10582)



/DESIGN

PRO+

Produktabmessung

1.205 x 210 x 1,5 mm

Diele

1.205 x 210 x 2 mm

Diele

595 x 285 x 2 mm

Fliese

Produkteigenschaften



Oberfläche:
TwiST PLUS lackiert



vollflächige Verklebung:
ja*



für Feuchträume geeignet



Kantenausführung:
gefast (4V)



Kantenausführung:
ungefast



Fussbodenheizung
ja



Treppen



STUFENKANTENPROFILE (SKP): Seite 64 - 67

TREPPENSTUFEN KOMPAKT (TSK)

NEUBAU UND RENOVIERUNG: Seite 70 - 73

Bodenleisten und Zubehör

Zu jedem Boden
die farb- & dekorgleiche
Treppe & Leiste.



BODENLEISTEN: Seite 80 - 92

REINIGUNGS- UND PFLEGEZUBEHÖR: Seite 60 - 61

MONTAGEZUBEHÖR: Seite 62 - 63

Sonderprodukte außerhalb des angeführten Sortiments auf Anfrage. Rohstoffbedingt behalten wir uns vor, ca. 8 % Sonderlängen mitzuliefern.



Die Deckschichtstärke kann aufgrund der Oberflächenbehandlung variieren! Weiterführende Informationen entnehmen Sie bitte dem technischen Produktdatenblatt.

* Gilt nur unter Berücksichtigung unserer entsprechenden Verlegeanleitung unter www.tilo.com/de/Service/verlegeanleitung.



| | |
|-------------------------|--|
| PRODUKTABMESSUNG | 1.205 x 210 x 1,5 mm; 0,3 mm Nutzschiicht |
| PAKETINHALT | 22 Stk.; 5,567 m ² ; 13,50 kg |
| PALETTENEINHEIT | 40 Pakete; 222,68 m ² ; 540,32 kg |

| | | |
|--------|--------------------|----------|
| Boden: | UVP/m ² | UVP/lfm |
| | Best.Nr. | Best.Nr. |

Kollektion FAVORITO PRO+

| | | | | |
|--|---|----------------------------|----------------|---------------|
|  | FAVORITO PRO+ EICHE NOX | | € 21,95 | € 5,95 |
| | ungefast, gebürstet, Nutzungsklasse 31 ¹ | <i>Twist PLUS lackiert</i> | R3000 | E1447 |
|  | FAVORITO PRO+ EICHE STONEWASHED | | € 21,95 | € 5,95 |
| | ungefast, gebürstet, Nutzungsklasse 31 ¹ | <i>Twist PLUS lackiert</i> | R3001 | E1449 |
|  | FAVORITO PRO+ KASTANIE BALTIC | | € 21,95 | € 5,95 |
| | ungefast, gebürstet, Nutzungsklasse 31 ¹ | <i>Twist PLUS lackiert</i> | R3002 | E1453 |

Kollektion NOVO PRO+

| | | | | |
|--|---|----------------------------|----------------|---------------|
|  | NOVO PRO+ EICHE MANDEL | | € 21,95 | € 5,95 |
| | ungefast, gebürstet, Nutzungsklasse 31 ¹ | <i>Twist PLUS lackiert</i> | R3003 | E1469 |
|  | NOVO PRO+ EICHE SAVANNE | | € 21,95 | € 5,95 |
| | ungefast, gebürstet, Nutzungsklasse 31 ¹ | <i>Twist PLUS lackiert</i> | R3004 | E1448 |
|  | NOVO PRO+ LÄRCHE NATUR | | € 21,95 | € 5,95 |
| | ungefast, gebürstet, Nutzungsklasse 31 ¹ | <i>Twist PLUS lackiert</i> | R3005 | E1454 |

| | |
|-------------------------|--|
| PRODUKTABMESSUNG | 1.205 x 210 x 2 mm; 0,55 mm Nutzschiicht |
| PAKETINHALT | 16 Stk.; 4,048 m ² ; 14,50 kg |
| PALETTENEINHEIT | 40 Pakete; 161,95 m ² ; 579,84 kg |

Kollektion ROBUSTO PRO+

| | | | | |
|--|---|----------------------------|----------------|---------------|
|  | ROBUSTO PRO+ EICHE VINTAGE | | € 25,95 | € 5,95 |
| | gefast (4V), synchron, Nutzungsklasse 33 ² | <i>Twist PLUS lackiert</i> | R3006 | E1450 |
|  | ROBUSTO PRO+ EICHE WESTSIDE | | € 25,95 | € 5,95 |
| | gefast (4V), synchron, Nutzungsklasse 33 ² | <i>Twist PLUS lackiert</i> | R3007 | E1451 |
|  | ROBUSTO PRO+ EICHE MONTBLANC | | € 25,95 | € 5,95 |
| | gefast (4V), synchron, Nutzungsklasse 33 ² | <i>Twist PLUS lackiert</i> | R3008 | E1468 |
|  | ROBUSTO PRO+ EICHE SAVANNE | | € 23,95 | € 5,95 |
| | ungefast, gebürstet, Nutzungsklasse 33 ² | <i>Twist PLUS lackiert</i> | R3016 | E1448 |
|  | ROBUSTO PRO+ EICHE COGNAC | | € 25,95 | € 5,95 |
| | gefast (4V), gehobelt, Nutzungsklasse 33 ² | <i>Twist PLUS lackiert</i> | R3009 | E1470 |
|  | ROBUSTO PRO+ FICHTE HASEL | | € 25,95 | € 5,95 |
| | gefast (4V), gehobelt, Nutzungsklasse 33 ² | <i>Twist PLUS lackiert</i> | R3010 | E1452 |

| | |
|-------------------------|--|
| PRODUKTABMESSUNG | 595 x 285 x 2 mm; 0,55 mm Nutzschiicht |
| PAKETINHALT | 16 Stk.; 2,713 m ² ; 9,71 kg |
| PALETTENEINHEIT | 60 Pakete; 162,79 m ² ; 582,72 kg |

Kollektion ELEGANTO PRO+

| | | | | |
|--|---|----------------------------|----------------|---------------|
|  | ELEGANTO PRO+ MARMOR MACARENA | | € 30,95 | € 5,95 |
| | gefast (4V), wave, Nutzungsklasse 33 ² | <i>Twist PLUS lackiert</i> | R3012 | E1455 |
|  | ELEGANTO PRO+ CONCRETE NATUR | | € 30,95 | € 5,95 |
| | gefast (4V), wave, Nutzungsklasse 33 ² | <i>Twist PLUS lackiert</i> | R3013 | E1446 |
|  | ELEGANTO PRO+ MARMOR NATUR | | € 30,95 | € 5,95 |
| | gefast (4V), wave, Nutzungsklasse 33 ² | <i>Twist PLUS lackiert</i> | R3014 | E1456 |
|  | ELEGANTO PRO+ SCHIEFER NATUR | | € 30,95 | € 5,95 |
| | gefast (4V), wave, Nutzungsklasse 33 ² | <i>Twist PLUS lackiert</i> | R3015 | E1457 |

¹ NKL 31 (ISO 10582), ²NKL 33 (ISO 10582)



BÖDEN

REINIGUNGS- UND PFLEGEZUBEHÖR

Reinigungs- und Pflegemittel für Twist PLUS und Twist PLUS matt lackierte Böden



UVP/VPE



| | Einheit | Best.Nr. |
|--|---------|----------------|
| REINIGER für Twist PLUS und Twist PLUS matt lackierte Böden | 1 Liter | € 14,90 |
| Verpackungsinhalt: 6 Flaschen/Karton | | Z1045 |

| | | |
|--|-----------|----------------|
| REINIGER für Twist PLUS und Twist PLUS matt lackierte Böden | 2,5 Liter | € 29,90 |
| Verpackungsinhalt: 4 Flaschen/Karton | | Z1046 |



| | Einheit | Best.Nr. |
|---|---------|----------------|
| SCHNELLPFLEGE für Twist PLUS und Twist PLUS matt lackierte Böden | 1 Liter | € 19,90 |
| Verpackungsinhalt: 6 Flaschen/Karton | | Z1057 |

| | | |
|---|-----------|----------------|
| SCHNELLPFLEGE für Twist PLUS und Twist PLUS matt lackierte Böden | 2,5 Liter | € 39,90 |
| Verpackungsinhalt: 4 Flaschen/Karton | | Z1058 |



| | Einheit | Best.Nr. |
|--|---------|----------------|
| INTENSIVREINIGER für Twist PLUS und Twist PLUS matt lackierte Böden | 1 Liter | € 14,90 |
| Verpackungsinhalt: 6 Flaschen/Karton | | Z1059 |

| | | |
|--|-----------|----------------|
| INTENSIVREINIGER für Twist PLUS und Twist PLUS matt lackierte Böden | 2,5 Liter | € 29,90 |
| Verpackungsinhalt: 4 Flaschen/Karton | | Z1060 |



| | Einheit | Best.Nr. |
|--|---------|----------------|
| INTENSIVPFLEGE für Twist PLUS und Twist PLUS matt lackierte Böden | 1 Liter | € 19,90 |
| Verpackungsinhalt: 6 Flaschen/Karton | | Z1061 |

| | | |
|--|-----------|----------------|
| INTENSIVPFLEGE für Twist PLUS und Twist PLUS matt lackierte Böden | 2,5 Liter | € 39,90 |
| Verpackungsinhalt: 4 Flaschen/Karton | | Z1062 |

Zubehör für Reinigungs- und Pflegemittel



| | Einheit | Best.Nr. |
|--|---------|----------------|
| Wischer inkl. Microfaser-Bezug | 1 Stück | € 23,50 |
| praktischer Wischer für die bequeme Reinigung und Pflege | | Z1014 |

| | | |
|----------------------------|---------|----------------|
| Wischer-Ersatzbezug | 1 Stück | € 14,50 |
| | | Z1015 |

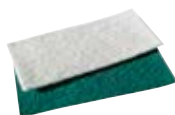

| | Einheit | Best.Nr. |
|--|---------|---------------|
| Pad grün | 1 Stück | € 2,90 |
| zum Entfernen von Verschmutzungen bzw. zur Grundreinigung von Vital NATUR und Innovo NATUR geölten Böden, Format: 25 x 12 cm | | Z1016 |
| Verpackungsinhalt: 10 Stk. / Packung | | |

| | | |
|--|---------|---------------|
| Pad Weiss | 1 Stück | € 2,90 |
| zum Auftragen und Einarbeiten für Intensivpflege Vital NATUR und Innovo NATUR geölte Böden | | Z1017 |
| Format: 25 x 12 cm | | |
| Verpackungsinhalt: 10 Stk. / Packung | | |

Reinigungs- und Pflegemittel für Vital NATUR geölte Böden



REINIGER für Vital NATUR geölte Böden

Verpackungsinhalt: 6 Flaschen/Karton

Einheit

UVP/VPE

Best.Nr.

1 Liter

€ 14,90

Z1047

REINIGER für Vital NATUR geölte Böden

Verpackungsinhalt: 4 Flaschen/Karton

2,5 Liter

€ 29,90

Z1048



SCHNELLPFLEGE für Vital NATUR geölte Böden

Verpackungsinhalt: 6 Flaschen/Karton

Einheit

Best.Nr.

1 Liter

€ 19,90

Z1063

SCHNELLPFLEGE für Vital NATUR geölte Böden

Verpackungsinhalt: 4 Flaschen/Karton

2,5 Liter

€ 39,90

Z1064



INTENSIVREINIGER für Vital NATUR geölte Böden

Verpackungsinhalt: 6 Flaschen/Karton

Einheit

Best.Nr.

1 Liter

€ 14,90

Z1065

INTENSIVREINIGER für Vital NATUR geölte Böden

Verpackungsinhalt: 4 Flaschen/Karton

2,5 Liter

€ 29,90

Z1066



INTENSIVPFLEGE für Vital NATUR geölte Böden

Verpackungsinhalt: 6 Flaschen/Karton

Einheit

Best.Nr.

1 Liter

€ 19,90

Z1050

INTENSIVPFLEGE für Vital NATUR geölte Böden

Verpackungsinhalt: 4 Flaschen/Karton

2,5 Liter

€ 39,90

Z1051

Reinigungs- und Pflegemittel für Innovo NATUR geölte Böden



REINIGER für Innovo NATUR geölte Böden

Verpackungsinhalt: 6 Flaschen/Karton

Einheit

UVP/VPE

Best.Nr.

1 Liter

€ 14,90

Z1052

REINIGER für Innovo NATUR geölte Böden

Verpackungsinhalt: 4 Flaschen/Karton

2,5 Liter

€ 29,90

Z1053



SCHNELLPFLEGE für Innovo NATUR geölte Böden

Verpackungsinhalt: 6 Flaschen/Karton

Einheit

Best.Nr.

1 Liter

€ 19,90

Z1067

SCHNELLPFLEGE für Innovo NATUR geölte Böden

Verpackungsinhalt: 4 Flaschen/Karton

2,5 Liter

€ 39,90

Z1068



INTENSIVREINIGER für Innovo NATUR geölte Böden

Verpackungsinhalt: 6 Flaschen/Karton

Einheit

Best.Nr.

1 Liter

€ 14,90

Z1069

INTENSIVREINIGER für Innovo NATUR geölte Böden

Verpackungsinhalt: 4 Flaschen/Karton

2,5 Liter

€ 29,90

Z1070



INTENSIVPFLEGE für Innovo NATUR geölte Böden

Verpackungsinhalt: 6 Flaschen/Karton

Einheit

Best.Nr.

1 Liter

€ 19,90

Z1071

INTENSIVPFLEGE für Innovo NATUR geölte Böden

Verpackungsinhalt: 4 Flaschen/Karton

2,5 Liter

€ 39,90

Z1072

BÖDEN

MONTAGE ZUBEHÖR

Unterlagsmaterial



Rollenkork (2 mm)

Korkunterlage zur Trittschallverbesserung (ca. 17 dB); geeignet für Fußbodenheizung (WdW: 0,04 m² K/W); ca. 200 kg/m³ Dichte

| Einheit | VPE | Best.Nr. | UVP/m ² |
|---------------------------|------------------|----------|--------------------|
| 25 m ² / Rolle | 32 Rollen / Pal. | Z1019 | € 2,70 |
| 10 m ² / Rolle | 70 Rollen / Pal. | Z1020 | € 3,20 |



Duogard+ (2,2 mm)

fester PE-Schaum mit integrierter Dampfbremse; Trittschallverbesserung (20 dB); geeignet für Fussbodenheizung (WdW: 0,06 m² K/W); Rollenbreite: 1 m

| Einheit | VPE | Best.Nr. | UVP/m ² |
|---------------------------|------------------|----------|--------------------|
| 25 m ² / Rolle | 12 Rollen / Pal. | Z1022 | € 4,40 |



PE-Baufolie (0,2 mm)

Dampfbremse keine Dampfsperre! Bei schwimmender Verlegung als gleitfähige Unterlage zwingend vorgeschrieben! Rollenbreite: 2 m

| Einheit | VPE | Best.Nr. | UVP/m ² |
|---------------------------|------------------|----------|--------------------|
| 50 m ² / Rolle | 60 Rollen / Pal. | Z1023 | € 1,30 |

Unterlagsmaterial Vinylboden /DESIGN SPA



Neutra Unterlagsmatte

Verbundschaum mit integrierter Dampfbremse; Trittschallverbesserung (20 dB); geeignet für Fussbodenheizung (WdW: 0,04 m² K/W); Faltplatte: Länge 8,5m; Breite 1,2 m; Stärke 1,5mm

| Einheit | VPE | Best.Nr. | UVP/m ² |
|-----------------------------|---------------|----------|--------------------|
| 10,2 m ² / Paket | 27 Pak./ Pal. | Z1073 | € 4,70 |

Zubehör Verlegung



Verlegeset

1 Set beinhaltet 1 Zugeisen, 1 Verlegeklotz, 20 Keile aus Kunststoff

| Einheit | Best.Nr. | UVP/VPE |
|---------|----------|---------|
| 1 Set | Z1043 | € 21,90 |



Verlegekeile

58x38x4/10 mm
1 Set beinhaltet 26 Keile aus Kunststoff

| Einheit | Best.Nr. | UVP/VPE |
|---------|----------|---------|
| 1 Set | Z1044 | € 5,50 |



tiloFIX Verlegehilfe

Spezial-Hartholzklötz für die einfache, leimfreie Verlegung von Böden mit FIX-Verbindung

| Einheit | VPE | Best.Nr. | UVP/VPE |
|---------|------------------|----------|---------|
| 1 Stück | 12 Stk. / Karton | Z1024 | € 4,10 |





Schlagklotz

Kunststoffklotz für die schwimmende Verlegung

| Einheit | Best.Nr. | UVP/VPE |
|---------|----------|---------|
| 1 Stück | Z1039 | € 14,90 |

| | | UVP/VPE |
|---|---|---------------------------------|
|  | Schlagklotz | Einheit Best.Nr. |
| | Kunststoffklotz für die vollflächige Verklebung | 1 Stück € 19,90 Z1038 |



| | | |
|---|--|---------------------------------|
|  | Mutter-Spachtel | Einheit Best.Nr. |
| | Als Halterung für die Zahnleiste 10 Stk. I Karton | 1 Stück € 10,95 Z1029 |

| | | |
|--|----------------------|--------------------------------|
|  | Zahnleiste B5 | Einheit Best.Nr. |
| | | 1 Stück € 1,90 Z1040 |

Klebstoffe

| | | UVP/kg |
|---|--|---|
|  | tilo Elastic EC1 Hybridklebstoff für Parkettboden und Fertigboden | Einheit VPE Best.Nr. |
| | Einkomponenten-Klebstoff für die elastische Verklebung; lösungsmittel-, silikon- und isocyanatfrei; keine Grundierung bei Direktverklebung notwendig; inklusive Zahnleiste B5; Verbrauch ca. 950 g pro m ² | 17 kg 33 Eimer / Pal. € 8,50 Z1030 |

| | | |
|---|--|--|
|  | tilo Elastic EC1 Hybridklebstoff für Parkettboden und Fertigboden | Einheit VPE Best.Nr. |
| | Einkomponenten-Klebstoff für die elastische Verklebung; lösungsmittel-, silikon- und isocyanatfrei; keine Grundierung bei Direktverklebung notwendig; Verbrauch ca. 950 g pro m ² | 5,5 kg 96 Eimer / Pal. € 9,20 Z1031 |

| | | UVP/kg |
|---|---|---|
|  | EC1 PLUS Klebstoff für Vinylboden SPA und PRO+ | Einheit VPE Best.Nr. |
| | für Vinylboden SPA & Vinylboden PRO+ Klebesheets. Lösemittelfreier Einkomponenten-Klebstoff mit harter Klebstoffrippe ausschließlich für die Verklebung von Vinylboden SPA & Vinylboden PRO+ Klebesheets auf saugfähigen Untergründen; Verbrauch ca. 350 - 400g pro/m ² ; inklusive Zahnleiste B2; | 13 kg 33 Eimer/ Pal. € 10,90 Z1074 |
|  | | 6 kg 64 Eimer/ Pal. € 11,50 Z1075 |

Zubehör Verlegung

| | | UVP/VPE |
|---|---|-------------------------------|
|  | tilo Reparaturset | Einheit Best.Nr. |
| | Das professionelle Reparaturset Inhalt: 10 x 4 cm Stangen Hartwachs; 1 x Batterieschmelzer mit Batterie; 1 x Minispachtel; 2 x Vlies - grau und Weiss; 1 x Baumwolltuch | 1 Set € 64,90 Z1041 |



Verlegewerkstoffe, die mit dem GEV-Zeichen EMICODE EC1© als „sehr emissionsarm“ gekennzeichnet sind, bieten größtmögliche Sicherheit vor Raumluftbelastungen. Dem System EMICODE© liegen eine exakt definierte Prüfkammeruntersuchung und strenge Einstufungskriterien zugrunde. EMICODE© und GEV sind Zeichen der Kompetenz und Verantwortung für einen ganzheitlichen Verbraucher- und Umweltschutz.

STUFEN KANTEN PROFILE

#PARKETT > NATUR /DESIGN

Aufbauhöhe = Dielenstärke

- Individuelle Lösung
- Unbegrenzte Treppeneintrittsbreite
- Stückweise Abgabe in den jeweiligen Dielenlängen
- Geringe Aufbauhöhe



SKP 1x eingeschlagen
alle Böden und Oberflächen



SKP 2x eingeschlagen
alle Böden und Oberflächen

TRITTSTUFEN UND SETZSTUFEN

#PARKETT > NATUR / DESIGN



Trittstufen werden mit Bodendielen ausgeführt

Setzstufen werden mit Bodendielen oder mit Setzstufe weiss (Dekorspanplatte) ausgeführt

Setzstufen

| | | UVP/Stück |
|---|---------------------------|----------------|
| | | Best. Nr. |
| SETZSTUFE WEISS | | € 21,95 |
| Dekorspanplatte RAL9010 Oberfläche Pearl | 1200 x 180 x 19 mm | T1136 |
| SETZSTUFE BODENDIELE | | € 33,95 |
| auf Span oder HDF Träger | 1200 x 180 x 19 mm | T1138 |

| | | UVP/Stück |
|---|---------------------------|----------------|
| | | Best. Nr. |
| SETZSTUFE WEISS | | € 28,95 |
| Dekorspanplatte RAL9010 Oberfläche Pearl | 1800 x 180 x 19 mm | T1137 |
| SETZSTUFE BODENDIELE | | € 49,95 |
| auf Span oder HDF Träger | 1800 x 180 x 19 mm | T1138 |

STUFEN KANTEN PROFIL 1

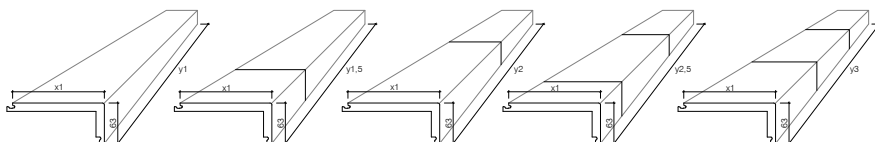

| | | SKP 1 x eingeschlagen | | | | | | |
|--|--|--------------------------|-------------------------------------|--|--------------------------------------|--|--------------------------------------|----------------------|
| | | Breite (X ¹) | Dielen (y ¹) 1 Diele | Dielen (y ^{1,5}) 1,5 Dielen | Dielen (y ²) 2 Dielen | Dielen (y ^{2,5}) 2,5 Dielen | Dielen (y ³) 3 Dielen | UVP/lfm Best. Nr. |
| # PARKETT | PURISTICO, PURISTICO TREND, MARCANTO TREND | | | | | | | € 46,95 |
| | Eiche, Buche, Nuss, Esche | 113 mm | 2205 mm | | | | | T1001 |
| | MARCANTO, MARCANTO TREND, MARCANTO VARIO | | | | | | | € 46,95 |
| | Lärche | 119 mm | 2415 mm | | | | | T1001 |
| | Eiche | 113 mm | 2205 mm | | | | | T1001 |
| | Eiche | 143 mm | 2205 mm | | | | | T1001 |
| | Eiche | 187 mm | 2425 mm | | | | | T1001 |
| | RUSTICO, RUSTICO TREND, RUSTICO VARIO, RUSTICO EASY | | | | | | | € 46,95 |
| | Zirbe | 119 mm | 1900 mm | | | | | T1001 |
| | Lärche | 119 mm | 2415 mm | | | | | T1001 |
| Eiche, Esche | 113 mm | 2205 mm | | | | | T1001 | |
| Ahorn | 105 mm | 2205 mm | | | | | T1001 | |
| Eiche | 187 mm | 2425 mm | | | | | T1001 | |
| OCEANO | | | | | | | € 46,95 | |
| Ahorn Kanadisch, Eiche | 143 mm | 2205 mm | | | | | T1001 | |
| > NATUR | UNO, PORTO, EFFECTO | | | | | | | € 36,95 |
| | Ahorn, Buche, Esche, Eiche, Nuss ami., Akazie | 127 mm | 1270 mm | 1900 mm | | | | T1126 |
| | Einleimer können in den Holzarten gewählt werden: Eiche, Ahorn, Buche, Nuss | | | | | | | |
| | SENSO | 233 mm | 912 mm | 1365 mm | 1824 mm | | | € 36,95 |
| Einleimer können in den Holzarten gewählt werden: Eiche, Ahorn, Buche, Nuss | | | | | | | T1126 | |
| COLORO | 205 mm | 1200 mm | 1750 mm | | | | € 36,95 | |
| Einleimer können in den Holzarten gewählt werden: Eiche, Ahorn, Buche, Nuss | | | | | | | T1126 | |
| /DESIGN | /Design | | | | | | | € 36,95 |
| | FAVORITO, NOVO, ROBUSTO | 154 mm | 1205 mm | 1805 mm | | | | T1009 |
| | GRANDO, ELITO-TREND | 157 mm | 2200 mm | | | | | T1009 |
| ELEGANTO (erst ab y ² Länge erhältlich) | 226 mm | | | 1190 mm | 1480 mm | 1785 mm | T1009 | |

STUFEN KANTEN PROFIL 2

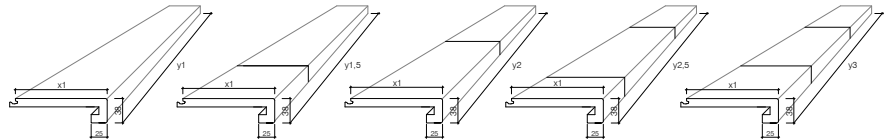

| | | SKP 2 x eingeschlagen | | | | | | |
|--|--|--------------------------|-------------------------------------|--|--------------------------------------|--|--------------------------------------|----------------------|
| | | Breite (X ¹) | Dielen (y ¹) 1 Diele | Dielen (y ^{1,5}) 1,5 Dielen | Dielen (y ²) 2 Dielen | Dielen (y ^{2,5}) 2,5 Dielen | Dielen (y ³) 3 Dielen | UVP/lfm Best. Nr. |
| # PARKETT | PURISTICO, PURISTICO TREND, MARCANTO TREND | | | | | | | € 46,95 |
| | Eiche, Buche, Nuss, Esche | 113 mm | 2205 mm | | | | | T1002 |
| | MARCANTO, MARCANTO TREND, MARCANTO VARIO | | | | | | | € 46,95 |
| | Lärche | 119 mm | 2415 mm | | | | | T1002 |
| | Eiche | 113 mm | 2205 mm | | | | | T1002 |
| | Eiche | 143 mm | 2205 mm | | | | | T1002 |
| | Eiche | 187 mm | 2425 mm | | | | | T1002 |
| | RUSTICO, RUSTICO TREND, RUSTICO VARIO, RUSTICO EASY | | | | | | | € 46,95 |
| | Zirbe | 119 mm | 1900 mm | | | | | T1002 |
| | Lärche | 119 mm | 2415 mm | | | | | T1002 |
| Eiche, Esche | 113 mm | 2205 mm | | | | | T1002 | |
| Ahorn | 105 mm | 2205 mm | | | | | T1002 | |
| Eiche | 187 mm | 2425 mm | | | | | T1002 | |
| OCEANO | | | | | | | | € 46,95 |
| Ahorn Kanadisch, Eiche | 143 mm | 2205 mm | | | | | T1002 | |
| > NATUR | UNO, PORTO, EFFECTO | | | | | | | € 36,95 |
| | Ahorn, Buche, Esche, Eiche, Nuss ami., Akazie | 127 mm | 1270 mm | 1900 mm | | | | T1127 |
| | Einleimer können in den Holzarten gewählt werden: Eiche, Ahorn, Buche, Nuss | | | | | | | |
| | SENSO | 233 mm | 912 mm | 1365 mm | 1824 mm | | | € 36,95 |
| | Einleimer können in den Holzarten gewählt werden: Eiche, Ahorn, Buche, Nuss | | | | | | | T1127 |
| COLORO | 205 mm | 1200 mm | 1750 mm | | | | € 36,95 | |
| Einleimer können in den Holzarten gewählt werden: Eiche, Ahorn, Buche, Nuss | | | | | | | T1127 | |
| /DESIGN | /Design | | | | | | | € 36,95 |
| | FAVORITO, NOVO, ROBUSTO | 154 mm | 1205 mm | 1805 mm | | | | T1010 |
| | GRANDO, ELITO-TREND | 157 mm | 2200 mm | | | | | T1010 |
| ELEGANTO (erst ab y ² Länge erhältlich) | 226 mm | | | 1190 mm | 1480 mm | 1785 mm | T1010 | |

STUFEN KANTEN PROFILE SPA

/DESIGN SPA

Aufbauhöhe = Dielenstärke

- Individuelle Lösung
- Unbegrenzte Treppeneintrittsbreite
- Stückweise Abgabe in den jeweiligen Dielenlängen
- Geringe Aufbauhöhe

Kommissionsweise Fertigung, Lieferzeit 2 - 3 Wochen
ab Auftragseingang, Sonderanfertigung auf Anfrage



SKP 1x eingeschlagen
alle Dekore



SKP 2x eingeschlagen
alle Dekore



Trittstufen werden mit Bodendielen ausgeführt



Setzstufen werden mit Bodendielen ausgeführt

Setzstufen

| | | UVP/Stück |
|--|---------------------------|----------------|
| | | Best. Nr. |
| SETZSTUFE WEISS | | € 21,95 |
| Dekorspanplatte RAL 9010 Oberfläche Pearl | 1200 x 180 x 19 mm | T1136 |

| | | UVP/Stück |
|--|---------------------------|----------------|
| | | Best. Nr. |
| SETZSTUFE WEISS | | € 28,95 |
| Dekorspanplatte RAL 9010 Oberfläche Pearl | 1800 x 180 x 19 mm | T1137 |

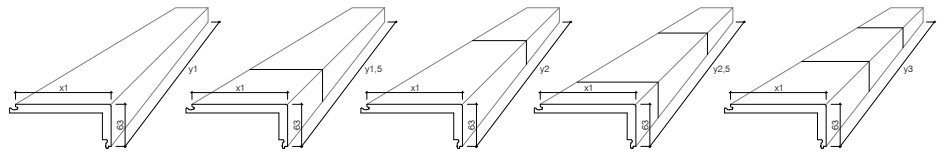

SKP 1 x eingeschlagen - SPA

| | Breite (x ¹) | Länge (y ¹) 1 Diele | Länge (y ^{1.5}) 1,5 Dielen | Länge (y ²) 2 Dielen | Länge (y ^{2.5}) 2,5 Dielen | Länge (y ³) 3 Dielen | UVP/lfm Best.Nr. |
|---|-------------------------------|------------------------------------|---|-------------------------------------|---|-------------------------------------|---------------------|
| /DESIGN SPA | /FAVORITO SPA | | | | | | € 36,95 |
| | Eiche Nox, Eiche Stonewashed | 117 mm | 1220 mm | 1830 mm | | | T1009 |
| | Kastanie Baltic | 117 mm | 1220 mm | 1830 mm | | | T1009 |
| | /Design NOVO SPA | | | | | | 36,95 |
| | Eiche Mandel, Eiche Savanne | 117 mm | 1220 mm | 1830 mm | | | T1009 |
| | Lärche Natur | 117 mm | 1220 mm | 1830 mm | | | T1009 |
| | /Design ROBUSTO SPA | | | | | | 36,95 |
| | Eiche Vintage, Eiche Westside | 117 mm | 1220 mm | 1830 mm | | | T1009 |
| | Eiche Savanne, Eiche Cognac | 117 mm | 1220 mm | 1830 mm | | | T1009 |
| | Fichte Hasel, Eiche Montblanc | 117 mm | 1220 mm | 1830 mm | | | T1009 |
| /Design ELEGANTO SPA (erst ab y ² Länge erhältlich) | | | | | | € 36,95 | |
| Marmor Macarena | 242 mm | | | 1220 mm | 1525 mm | 1830 mm | T1009 |
| Concrete Natur, Marmor Natur | 242 mm | | | 1220 mm | 1525 mm | 1830 mm | T1009 |
| Schiefer Natur | 242 mm | | | 1220 mm | 1525 mm | 1830 mm | T1009 |

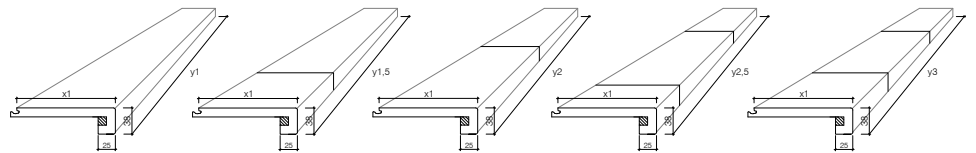

SKP 2 x eingeschlagen - SPA

| | Breite (x ¹) | Länge (y ¹) 1 Diele | Länge (y ^{1.5}) 1,5 Dielen | Länge (y ²) 2 Dielen | Länge (y ^{2.5}) 2,5 Dielen | Länge (y ³) 3 Dielen | UVP/lfm Best.Nr. |
|---|-------------------------------|------------------------------------|---|-------------------------------------|---|-------------------------------------|---------------------|
| /DESIGN SPA | /FAVORITO SPA | | | | | | € 36,95 |
| | Eiche Nox, Eiche Stonewashed | 117 mm | 1220 mm | 1830 mm | | | T1010 |
| | Kastanie Baltic | 117 mm | 1220 mm | 1830 mm | | | T1010 |
| | /Design NOVO SPA | | | | | | 36,95 |
| | Eiche Mandel, Eiche Savanne | 117 mm | 1220 mm | 1830 mm | | | T1010 |
| | Lärche Natur | 117 mm | 1220 mm | 1830 mm | | | T1010 |
| | /Design ROBUSTO SPA | | | | | | 36,95 |
| | Eiche Vintage, Eiche Westside | 117 mm | 1220 mm | 1830 mm | | | T1010 |
| | Eiche Savanne, Eiche Cognac | 117 mm | 1220 mm | 1830 mm | | | T1010 |
| | Fichte Hasel, Eiche Montblanc | 117 mm | 1220 mm | 1830 mm | | | T1010 |
| /Design ELEGANTO SPA (erst ab y ² Länge erhältlich) | | | | | | € 36,95 | |
| Marmor Macarena | 242 mm | | | 1220 mm | 1525 mm | 1830 mm | T1010 |
| Concrete Natur, Marmor Natur | 242 mm | | | 1220 mm | 1525 mm | 1830 mm | T1010 |
| Schiefer Natur | 242 mm | | | 1220 mm | 1525 mm | 1830 mm | T1010 |

TREPPENSTUFEN KOMPAKT NEUBAU

(AUF TRÄGERPLATTE)

#PARKETT >NATUR /DESIGN

- Vorgefertigte Elemente bestehend aus Trittstufe auf Trägerplatte und Setzstufe
- Treppeneintrittsbreite bis 1200 mm
- Einheitliche Aufbauhöhe von 38 mm
- Stückweise Abgabe in der jeweiligen Stufenausführung

Einzelne Treppenstufen zur Verkleidung von Fertigteil- und/oder Betontreppen

Deckschicht ohne Dielenstirnstoß (sofern durch Dielenlänge möglich): Aufschlag +30%. Kommissionsweise Fertigung, Lieferzeit 4 -5 Wochen ab Auftragseingang, Sonderanfertigung auf Anfrage

inkl. Setzstufe = Bodendiele auf Träger

Falls eine Weiterverlegung im Flur mit dem gleichen Material geplant ist für die Austrittsstufe zusätzlich 1 Stück SKP + 1 Stück Setzstufe erforderlich.

Gerade Stufe

Aufbau = 38 mm (Standard Span)



Gewendelte Stufe

Aufbau = 38 mm (Standard Span)



Setzstufen

| | | UVP/Stück | | | UVP/Stück |
|---|---------------------------|----------------|---|---------------------------|----------------|
| | | Best. Nr. | | | Best. Nr. |
| SETZSTUFE WEISS | | € 21,95 | SETZSTUFE WEISS | | € 28,95 |
| Dekorspanplatte RAL9010 Oberfläche Pearl | 1200 x 180 x 19 mm | T1136 | Dekorspanplatte RAL9010 Oberfläche Pearl | 1800 x 180 x 19 mm | T1137 |
| SETZSTUFE BODENDIELE | | € 33,95 | SETZSTUFE BODENDIELE | | € 49,95 |
| auf Span oder HDF Träger | 1200 x 180 x 19 mm | T1138 | auf Span oder HDF Träger | 1800 x 180 x 19 mm | T1138 |

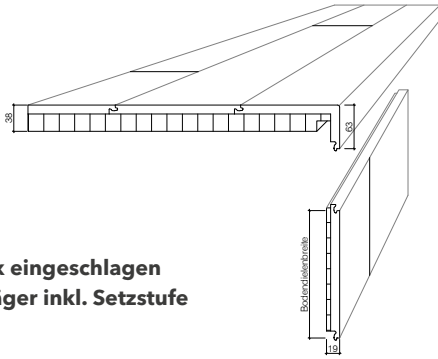

**TSK 1x eingeschlagen
mit Träger inkl. Setzstufe**

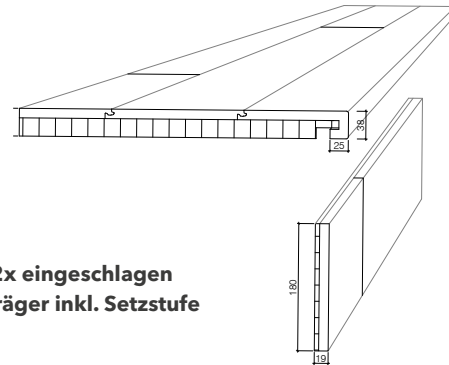

**TSK 2x eingeschlagen
mit Träger inkl. Setzstufe**

Gerade Stufe



inklusive Setzstufe = Bodendiele auf Träger

| | #PARKETT UVP/Stück Best.Nr. | /DESIGN UVP/Stück Best.Nr. | >NATUR UVP/Stück Best.Nr. |
|------------------------------|-----------------------------------|----------------------------------|---------------------------------|
| Format: 1200 x 450 mm | € 140,95 | € 93,95 | € 93,95 |
| TSK 1x eingeschlagen | 1 Stk. T1112 | 1 Stk. T1110 | 1 Stk. T1130 |

passend für alle
geraden Stufen mit
einer max.
Treppeneintritts-
breite von 1200 mm



inklusive Setzstufe = Bodendiele auf Träger
Alternativ: Setzstufe Weiss (Dekorspanplatte RAL 9010, Oberfläche Pearl)
Auf Anfrage ohne Setzstufe - Parkett: € 129,95 / Natur, Design: € 88,95

| | #PARKETT UVP/Stück Best.Nr. | /DESIGN UVP/Stück Best.Nr. | >NATUR UVP/Stück Best.Nr. |
|------------------------------|-----------------------------------|----------------------------------|---------------------------------|
| Format: 1200 x 450 mm | € 140,95 | € 93,95 | € 93,95 |
| TSK 2x eingeschlagen | 1 Stk. T1120 | 1 Stk. T1118 | 1 Stk. T1131 |

Gewendelte Stufe



inklusive Setzstufe = Bodendiele auf Träger

| | #PARKETT UVP/Stück Best.Nr. | /DESIGN UVP/Stück Best.Nr. | >NATUR UVP/Stück Best.Nr. |
|------------------------------|-----------------------------------|----------------------------------|---------------------------------|
| Format: 1800 x 640 mm | € 161,95 | € 114,95 | € 114,95 |
| TSK 1x eingeschlagen | 1 Stk. T1116 | 1 Stk. T1114 | 1 Stk. T1132 |

passend für alle
gewendelten Stufen
mit einer max.
Treppeneintritts-
breite von 1200 mm



inklusive Setzstufe = Bodendiele auf Träger
Alternativ: Setzstufe Weiss (Dekorspanplatte RAL 9010, Oberfläche Pearl)
Auf Anfrage ohne Setzstufe - Parkett: € 145,95 / Natur, Design: € 106,95

| | #PARKETT UVP/Stück Best.Nr. | /DESIGN UVP/Stück Best.Nr. | >NATUR UVP/Stück Best.Nr. |
|------------------------------|-----------------------------------|----------------------------------|---------------------------------|
| Format: 1800 x 640 mm | € 161,95 | € 114,95 | € 114,95 |
| TSK 2x eingeschlagen | 1 Stk. T1124 | 1 Stk. T1122 | 1 Stk. T1134 |

TREPPENSTUFEN SPA KOMPAKT NEUBAU

(AUF TRÄGERPLATTE)

/DESIGN SPA (für trockene Innenräume)

- Vorgefertigte Elemente bestehend aus Trittstufe auf Trägerplatte und Setzstufe
- Treppeneintrittsbreite bis 1200 mm
- Einheitliche Aufbauhöhe von 38 mm
- Stückweise Abgabe in der jeweiligen Stufenausführung

Gerade Stufe

Aufbau = 38 mm (Standard Span)



Gewendelte Stufe

Aufbau = 38 mm (Standard Span)

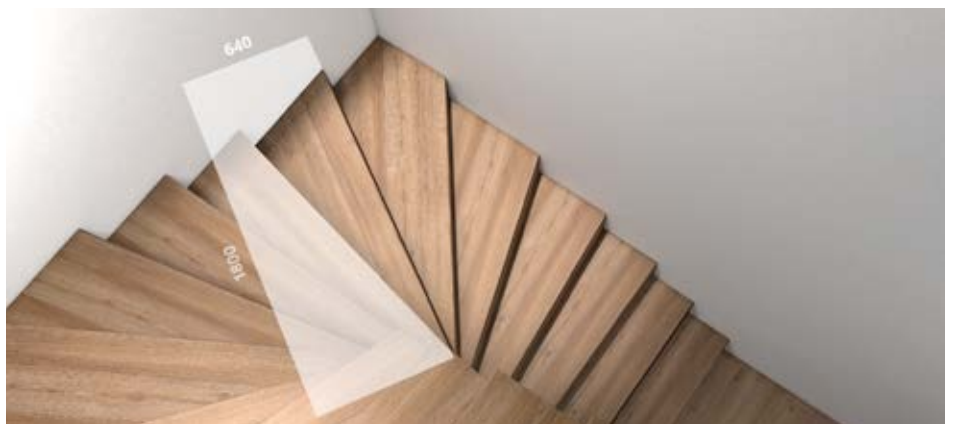

Setzstufen

| | | UVP/Stück |
|---|---------------------------|----------------|
| | | Best. Nr. |
| SETZSTUFE WEISS | | € 21,95 |
| Dekorspanplatte RAL 9010 Oberfläche Pearl | 1200 x 180 x 19 mm | T1136 |
| SETZSTUFE BODENDIELE | | € 33,95 |
| auf Span oder HDF Träger | 1200 x 180 x 19 mm | T1138 |

Einzelne Treppenstufen zur Verkleidung von Fertigteil- und/oder Betontreppen

Deckschicht ohne Dielenstirnstoß (sofern durch Dielenlänge möglich): Aufschlag +30%. Kommissionsweise Fertigung, Lieferzeit 4 - 5 Wochen ab Auftragseingang, Sonderanfertigung auf Anfrage

inklusive Setzstufe= Bodendiele auf Träger

Falls eine Weiterverlegung im Flur mit dem gleichen Material geplant ist für die Austrittstufe zusätzlich 1 Stück SKP + 1 Stück Setzstufe erforderlich.

| | | UVP/Stück |
|---|---------------------------|----------------|
| | | Best. Nr. |
| SETZSTUFE WEISS | | € 28,95 |
| Dekorspanplatte RAL 9010 Oberfläche Pearl | 1800 x 180 x 19 mm | T1137 |
| SETZSTUFE BODENDIELE | | € 49,95 |
| auf Span oder HDF Träger | 1800 x 180 x 19 mm | T1138 |

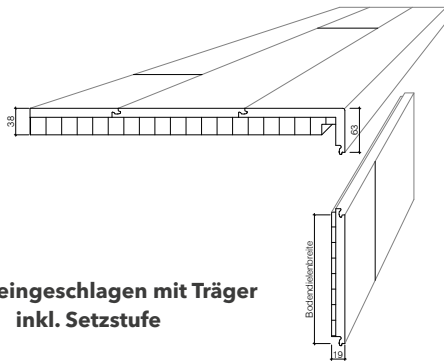

**TSK 1x eingeschlagen mit Träger
inkl. Setzstufe**

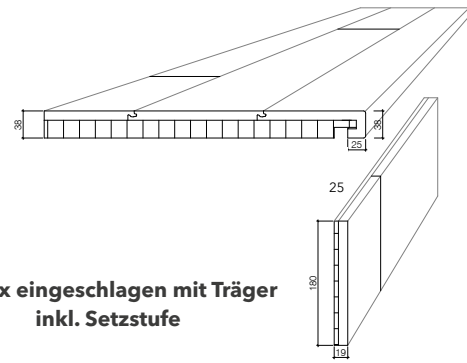

**TSK 2x eingeschlagen mit Träger
inkl. Setzstufe**

Gerade Stufe



inklusive Setzstufe = Bodendiele auf Träger

/DESIGN SPA

UVP/Stück

Best.Nr.

Format: 1200 x 450 mm

€ 93,95

TSK 1x eingeschlagen

1 Stk.

T1110

passend für alle geraden Stufen
mit einer max. Treppeneintritts-
breite von 1200 mm



inklusive Setzstufe = Bodendiele auf Träger

Alternativ: Setzstufe Weiss (Dekorspanplatte RAL 9010, Oberfläche Pearl)

Auf Anfrage ohne Setzstufe - Design: € 88,95

/DESIGN SPA

UVP/Stück

Best.Nr.

Format: 1200 x 450 mm

€ 93,95

TSK 2x eingeschlagen

1 Stk.

T1118

Gewendelte Stufe



inklusive Setzstufe = Bodendiele auf Träger

/DESIGN SPA

UVP/Stück

Best.Nr.

Format: 1800 x 640 mm

€ 114,95

TSK 1x eingeschlagen

1 Stk.

T1114

passend für alle gewendelten
Stufen mit einer max. Treppen-
eintrittsbreite von 1200 mm



inklusive Setzstufe = Bodendiele auf Träger

Alternativ: Setzstufe Weiss (Dekorspanplatte RAL 9010, Oberfläche Pearl)

Auf Anfrage ohne Setzstufe - Design: € 106,95

/DESIGN SPA

UVP/Stück

Best.Nr.

Format: 1800 x 640 mm

€ 114,95

TSK 2x eingeschlagen

1 Stk.

T1122

TREPPENSTUFEN KOMPAKT RENOVIERUNG

(OHNE TRÄGERPLATTE)

#PARKETT >NATUR /DESIGN

- Vorgefertigte Elemente bestehend aus Trittstufe und Setzstufe
- Treppeneintrittsbreite bis 1200 mm
- Aufbauhöhe = Dielenstärke
- Stückweise Abgabe in der jeweiligen Stufenausführung

Gerade Stufe



Gewendelte Stufe



Setzstufen

| | | UVP/Stück | | UVP/Stück |
|--|---------------------------|----------------|--|------------------------------------|
| | | Best. Nr. | | Best. Nr. |
| SETZSTUFE WEISS | | € 21,95 | | € 28,95 |
| Dekorspanplatte RAL 9010 Oberfläche Pearl | 1200 x 180 x 19 mm | T1136 | Dekorspanplatte RAL 9010 Oberfläche Pearl | 1800 x 180 x 19 mm T1137 |

Einzelne Treppenstufen zur Verkleidung von bestehenden Treppen

Deckschicht ohne Dielenstirnstoß (sofern durch Dielenlänge möglich):
Aufschlag +30%. Kommissionsweise Fertigung, Lieferzeit 3 - 4 Wochen
ab Auftragseingang, Sonderanfertigung auf Anfrage

inklusive Setzstufe = Bodendiele

Falls eine Weiterverlegung im Flur mit dem gleichen Material geplant
ist für die Austrittsstufe zusätzlich 1 Stück SKP + 1 Stück Setzstufe
erforderlich.

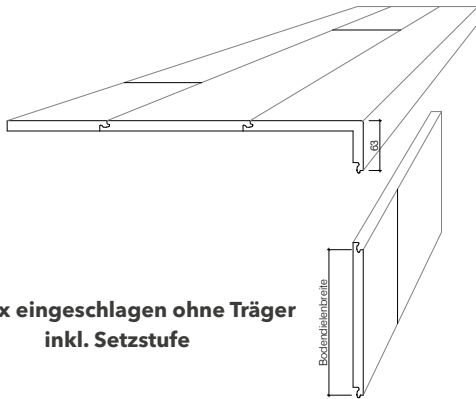

**TSK 1x eingeschlagen ohne Träger
inkl. Setzstufe**

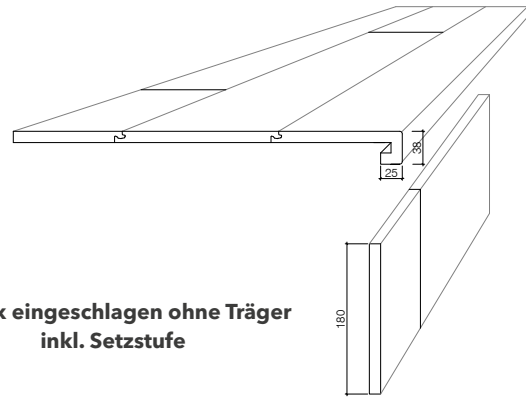

**TSK 2x eingeschlagen ohne Träger
inkl. Setzstufe**

Gerade Stufe



inklusive Setzstufe = Bodendiele

| | #PARKETT UVP/Stück Best.Nr. | /DESIGN UVP/Stück Best.Nr. | >NATUR UVP/Stück Best.Nr. |
|------------------------------|-----------------------------------|----------------------------------|---------------------------------|
| Format: 1200 x 450 mm | € 119,95 | € 72,95 | € 72,95 |
| TSK 1x eingeschlagen | 1 Stk. T1113 | 1 Stk. T1111 | 1 Stk. T1128 |

passend für alle geraden Stufen mit einer max. Treppeneintrittsbreite von 1200 mm



inklusive Setzstufe = Bodendiele

| | #PARKETT UVP/Stück Best.Nr. | /DESIGN UVP/Stück Best.Nr. | >NATUR UVP/Stück Best.Nr. |
|------------------------------|-----------------------------------|----------------------------------|---------------------------------|
| Format: 1200 x 450 mm | € 119,95 | € 72,95 | € 72,95 |
| TSK 2x eingeschlagen | 1 Stk. T1121 | 1 Stk. T1119 | 1 Stk. T1129 |

Alternativ: Setzstufe Weiss (Dekorspanplatte RAL 9010, Oberfläche Pearl)
Auf Anfrage ohne Setzstufe - Parkett: € 109,95 / Natur, Design: € 67,95

Gewendelte Stufe



inklusive Setzstufe = Bodendiele

| | #PARKETT UVP/Stück Best.Nr. | /DESIGN UVP/Stück Best.Nr. | >NATUR UVP/Stück Best.Nr. |
|------------------------------|-----------------------------------|----------------------------------|---------------------------------|
| Format: 1800 x 640 mm | € 140,95 | € 93,95 | € 72,95 |
| TSK 1x eingeschlagen | 1 Stk. T1117 | 1 Stk. T1115 | 1 Stk. T1133 |

passend für alle gewendelten Stufen mit einer max. Treppeneintrittsbreite von 1200 mm



inklusive Setzstufe = Bodendiele

| | #PARKETT UVP/Stück Best.Nr. | /DESIGN UVP/Stück Best.Nr. | >NATUR UVP/Stück Best.Nr. |
|------------------------------|-----------------------------------|----------------------------------|---------------------------------|
| Format: 1800 x 640 mm | € 140,95 | € 93,95 | € 72,95 |
| TSK 2x eingeschlagen | 1 Stk. T1125 | 1 Stk. T1123 | 1 Stk. T1135 |

Alternativ: Setzstufe Weiss (Dekorspanplatte RAL 9010, Oberfläche Pearl)
Auf Anfrage ohne Setzstufe - Parkett: € 127,95 / Natur, Design: € 85,95

TREPPENSTUFEN SPA KOMPAKT RENOVIERUNG

(OHNE TRÄGERPLATTE)

/DESIGN SPA

- Vorgefertigte Elemente bestehend aus Trittstufe und Setzstufe
- Treppeneintrittsbreite bis 1200 mm
- Aufbauhöhe = Dielenstärke
- Stückweise Abgabe in der jeweiligen Stufenausführung

Einzelne Treppenstufen zur Verkleidung von bestehenden Treppen

Deckschicht ohne Dielenstirnstoß (sofern durch Dielenlänge möglich):
Aufschlag +30%. Kommissionsweise Fertigung, Lieferzeit 3 - 4 Wochen
ab Auftragsingang, Sonderanfertigung auf Anfrage

inklusive Setzstufe = Bodendiele

Falls eine Weiterverlegung im Flur mit dem gleichen Material geplant
ist für die Austrittstufe zusätzlich 1 Stück SKP + 1 Stück Setzstufe
erforderlich.

Gerade Stufe

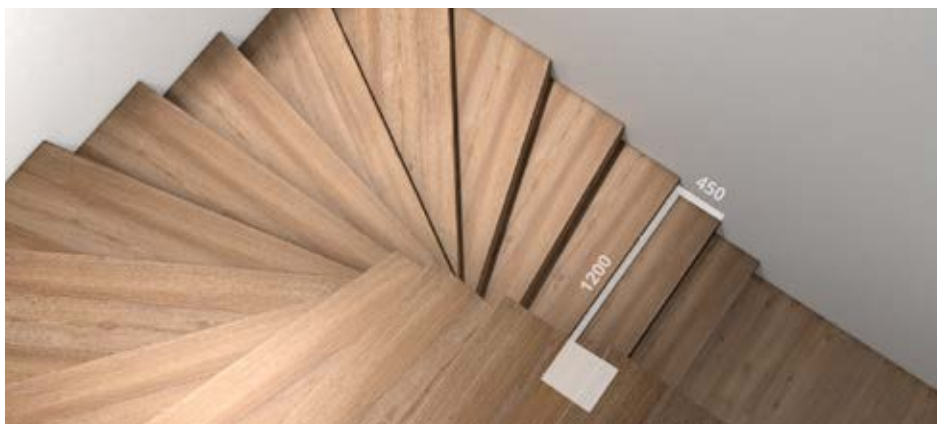

Gewendelte Stufe



Setzstufen

| | | UVP/Stück | | UVP/Stück |
|--|---------------------------|----------------|--|------------------------------------|
| | | Best. Nr. | | Best. Nr. |
| SETZSTUFE WEISS | | € 21,95 | | € 28,95 |
| Dekorspanplatte RAL 9010 Oberfläche Pearl | 1200 x 180 x 19 mm | T1136 | Dekorspanplatte RAL 9010 Oberfläche Pearl | 1800 x 180 x 19 mm T1137 |

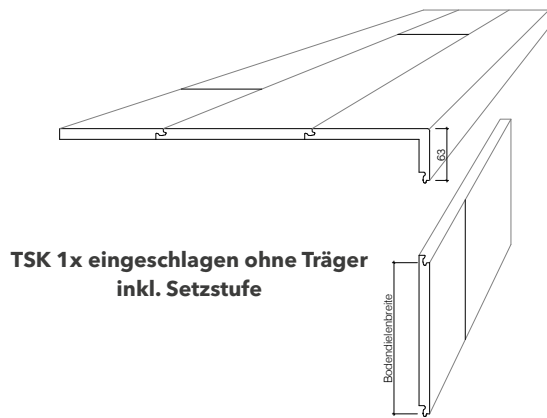

**TSK 1x eingeschlagen ohne Träger
inkl. Setzstufe**

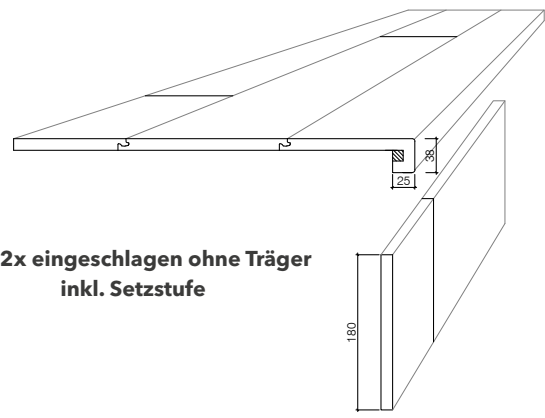

**TSK 2x eingeschlagen ohne Träger
inkl. Setzstufe**

Gerade Stufe



inklusive Setzstufe = Bodendiele

/DESIGN SPA

UVP/Stück

Best.Nr.

Format: 1200 x 450 mm

€ 72,95

TSK 1x eingeschlagen

1 Stk.

T1111

passend für alle geraden Stufen
mit einer max. Treppeneintritts-
breite von 1200 mm



inklusive Setzstufe = Bodendiele

Alternativ: Setzstufe Weiss (Dekorspanplatte RAL 9010, Oberfläche Pearl)

Auf Anfrage ohne Setzstufe - Design: € 67,95

/DESIGN SPA

UVP/Stück

Best.Nr.

Format: 1200 x 450 mm

€ 72,95

TSK 2x eingeschlagen

1 Stk.

T1119

Gewendelte Stufe



inklusive Setzstufe = Bodendiele

/DESIGN SPA

UVP/Stück

Best.Nr.

Format: 1800 x 640 mm

€ 93,95

TSK 1x eingeschlagen

1 Stk.

T1115

passend für alle gewendelten
Stufen mit einer max. Treppen-
eintrittsbreite von 1200 mm



inklusive Setzstufe = Bodendiele

Alternativ: Setzstufe Weiss (Dekorspanplatte RAL 9010, Oberfläche Pearl)

Auf Anfrage ohne Setzstufe - Design: € 85,95

/DESIGN SPA

UVP/Stück

Best.Nr.

Format: 1800 x 640 mm

€ 93,95

TSK 2x eingeschlagen

1 Stk.

T1123

ZUBEHÖR

Seitliche Abschlüsse



Trittstufenabdeckleiste
PREMIUM Holz
massive Holzleiste*

Trittstufenabdeckleiste
PREMIUM Vinyl
Vinylleiste*

Trittstufenabdeckleiste
Holzdeck Abschluss
massive Holzleiste*

| | | | |
|--|---|---|-----------------|
| Deckmaß in mm | 20/ 38 | 20 / 38 | 3 / 38 |
| Länge in mm | 800 | 800 | 800 |
| Boden | #PARKETT | /DESIGN /DESIGN SPA | #PARKETT >NATUR |
| | Untersicht-Leiste wird lose mitgeliefert | Untersicht-Leiste wird lose mitgeliefert | |
| | UVP/Stück | UVP/Stück | UVP/Stück |
| | Best.Nr. | Best.Nr. | Best.Nr. |
| Stufenkantenprofile | € 20,90 | € 20,90 | × |
| | T1107 | T1108 | |
| Treppenstufen Kompakt für Neubau | × | × | € 15,90 |
| | | | T1067 |
| Treppenstufen Kompakt zur Renovierung | € 20,90 | € 20,90 | × |
| | T1107 | T1108 | |

*eine Leiste reicht für den seitlichen Abschluss einer Setz- und Trittstufe (links oder rechts). ¹ bei Linoleum oder Kork kann der seitliche Abschluss aus Eiche, Ahorn, Buche, Nuss gewählt werden. Alle Oberflächen auf Anfrage erhältlich! Oberflächenart je nach Treppe! Lieferzeit 2 - 3 Wochen ab Auftragseingang

Kontaktklebstoff



Zum Kleben der Trittstufenabdeckleiste Premium Vinyl und Trittstufenabdeckleiste Vinylfolie Abschluss.
1 Stück reicht ca. für ca. 16 Stufen | 100 ml

| | |
|-------------------|--------|
| Preis pro Einheit | 1 Stk. |
| Artikelnummer | Z1042 |

€ 11,95

UVP/Stück

Treppenspinne



Zum Abtasten der Form einer Treppenstufe (6 Arme)

| | |
|-------------------|--------|
| Preis pro Einheit | 1 Stk. |
| Artikelnummer | T1074 |

€ 106,95

UVP/Stück

Mutter-Spachtel



Halterung für die Zahnleiste - 10 Stk. | Karton

| | |
|-------------------|--------|
| Preis pro Einheit | 1 Stk. |
| Artikelnummer | Z1029 |

€ 10,95

UVP/Stück

Klebstoffe



Elastic EC1 Hybrid-Klebstoff für Parkettböden und Fertigboden; Einkomponenten-Klebstoff für die elastische Verklebung; lösungsmittel-, silikon- und isocyanatfrei; keine Grundierung bei Direktverklebung notwendig; inklusive Zahnleiste B5; Verbrauch ca. 950 g pro m²

Einheit: 17 kg VPE: 33 Eimer / Pal.

Artikelnummer Z1030

Preis/kg: € 8,50

Einheit: 5,5 kg VPE: 96 Eimer / Pal.

Artikelnummer Z1031

Preis/kg: € 9,20

UVP/Stück

Klebstoffe Vinylboden /DESIGN SPA und PRO+



EC1 PLUS Klebstoff

für Vinylboden SPA & Vinylboden PRO+ Klebesheets. Lösemittelfreier Einkomponenten-Klebstoff mit harter Klebstoffrippe **ausschließlich für die Verklebung von Vinylboden SPA & Vinylboden PRO+ Klebesheets auf saugfähigen Untergründen**; Verbrauch ca. 350 - 400g pro/m²; inklusive Zahnleiste B2;

Einheit: 13 kg VPE: 33 Eimer / Pal.

Artikelnummer Z1074

Preis/kg: € 10,90

Einheit: 6 kg VPE: 64 Eimer / Pal.

Artikelnummer Z1075

Preis/kg: € 11,50

UVP/Stück



Trittstufenabdeckleiste Vinylfolie Abschluss

Vinylleiste*

1 / 38

800

/DESIGN /DESIGN SPA

UVP/Stück

Best.Nr.



€ 6,90

T1109



BODENLEISTEN

Der perfekte Übergang zwischen Boden und Wänden. Die richtige Leiste ist ein kleines Detail, das vielleicht nicht bewusst wahrgenommen wird, aber den entscheidenden Unterschied machen kann. Verfeinern Sie den Stil und Charakter Ihrer Räume durch dieses sympathische Accessoire für Ihren Boden und ergreifen Sie die Gelegenheit zur Gestaltung formvollendeter Wohnkultur.

- die passende Leiste zu jedem Boden
- klassische Leisten für jeden Wohnstil
- Clipsystem für unsichtbare Befestigung:
 - zeitsparende Montage
 - optimale Anpassung an unregelmäßiges Mauerwerk



VSLC516240



Clipstar Montageclip



FSCL516250

Seitliche Ausführungen

- furniert: Echtholz furnier auf Fichtenkern
 foliert: Finishfolie Weiss RAL9016 (überlackierbar) bzw. digital bedruckt mit Kern aus MDF
 massiv: Alpin-Decks verleimt, gefräst, gerundete Längskante; offene Äste, Risse nicht ausgekittet; Verschiedenheit der arteigenen Farbe erlaubt

Längen

- furniert: Fixlängen 2500 mm
 foliert: Fixlängen 2400 mm und 2065 mm
 massiv: Fixlängen 2200 bzw. 2400 mm

Oberflächen

- versiegelt: mittlerer Glanzgrad, geeignet für geölte und lackierte Oberflächen
 foliert: Finishfolie Weiss RAL9016 (überlackierbar) bzw. digital bedruckt
 Abzeichnung der Holzmaserung auf der Oberfläche möglich
 Alu: Aluminium-Dekorfolie

Sonderausführungen: Mindestabnahmemenge bei furnierten Fußbodenleisten: 500 lfm, Preis und Lieferzeit auf Anfrage.

PROFIL ÜBERSICHT

FÜR
#PARKETT
>NATUR



SL516240M foliert
16 x 50 mm

FÜR
>NATUR

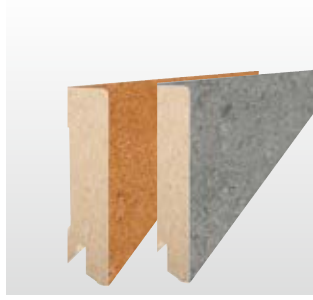

KSLC516240 foliert (Kork)
LSLC516240 foliert (Linoleum)
16 x 50 mm

FÜR
/DESIGN



VSLC516240 foliert (Vinyl)
16 x 50 mm

FÜR
#PARKETT
>NATUR



SL50172200 massiv
16 x 50 mm

FÜR
#PARKETT
>NATUR



DF401250 furniert
26 x 26 mm

FÜR
#PARKETT
>NATUR



SL410250U furniert
18 x 40 mm

FÜR FEUCHTRÄUME
/DESIGN



MFLC516207 foliert (Vinyl)
16 x 50 mm

WEISSE LEISTEN



SL516240M foliert
(Weiss RAL9016)
16 x 50 mm



SB7516240M foliert
(Weiss RAL9016)
16 x 75 mm



SL516 250FOL901 foliert
(Weiss RAL9016)
16 x 50 mm



SL410250UFOL901 foliert
(Weiss RAL9016)
18 x 40 mm



#PARKETT UND >NATUR



FSLC516250

| | |
|---------------|-------------------------|
| Deckmaß in mm | 16 x 50 |
| Längen in mm | 2500 |
| Ausführung | furniert auf Fichte |
| lfm / Bund | 25 |
| kg / Bund | 8 |
| Oberfläche | geschliffen, versiegelt |

| | UVP/lfm Best.Nr. | | UVP/lfm Best.Nr. | | UVP/lfm Best.Nr. | | UVP/lfm Best.Nr. |
|-----------------------|---------------------|--------------------|---------------------|----------------------------|---------------------|--------------------------|---------------------|
| Esche Weiss* | € 4,85 E1355 | Eiche Highland* | € 5,75 E1343 | Esche Caramel* | € 5,15 E1354 | Akazie Natur* | € 5,85 E1333 |
| Lärche Brillantweiss* | € 5,15 E1357 | Ahorn kanad. Natur | € 4,25 E1330 | Ahorn Caramel* | € 5,15 E1331 | Nuss AMI. Natur | € 4,55 E1362 |
| Eiche Edelweiss* | € 5,15 E1340 | Buche Natur | € 4,25 E1334 | Eiche Caramel* | € 5,75 E1336 | Eiche Crystal Highland* | € 6,85 E1337 |
| Lärche Weiss* | € 5,15 E1360 | Lärche Natur | € 4,55 E1359 | Eiche Krokant* NEU! | € 5,15 E1400 | Eiche Fels* | € 5,55 E1342 |
| Zirbe Weiss* | € 6,45 E1364 | Zirbe Natur | € 5,85 E1363 | Eiche Nougat* NEU! | € 5,15 E1406 | Eiche Stone* NEU! | € 5,75 E1403 |
| Eiche Weiss* | € 4,85 E1345 | Eiche Natur | € 4,25 E1344 | Ahorn Mocca* | € 5,15 E1332 | Eiche Platingrau* | € 5,15 E1350 |
| Eiche Creme* | € 5,55 E1339 | Eiche Rauch* | € 5,55 E1351 | Eiche Mocca* | € 5,75 E1348 | | |
| Eiche Champagne* | € 5,75 E1338 | Eiche Melange* | € 5,75 E1346 | Eiche Taiga* | € 5,55 E1353 | | |
| Eiche Sahara* | € 5,75 E1352 | Eiche Island* | € 6,75 E1335 | Eiche Antik* | € 6,15 E1347 | | |
| | | Lärche Caramel* | € 5,15 E1358 | Eiche Moos* | € 5,15 E1349 | | |

**KSLC516240**

| | |
|---------------|----------------|
| Deckmaß in mm | 16 x 50 |
| Längen in mm | 2400 |
| Ausführung | MDF |
| lfm / Bund | 24 |
| kg / Bund | 9,75 |
| Oberfläche | Dekor-foliiert |

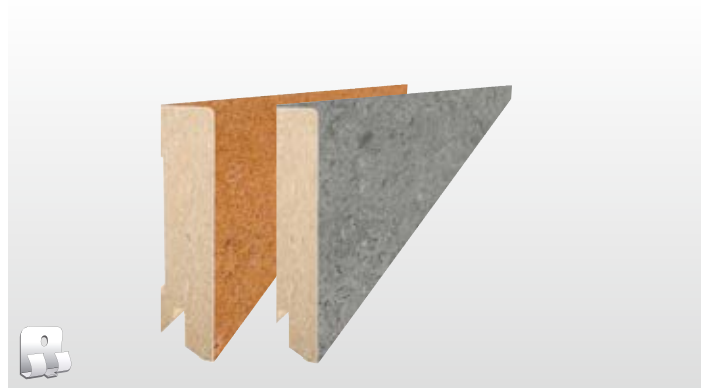
**LSLC516240**

| | |
|---------------|----------------|
| Deckmaß in mm | 16 x 50 |
| Längen in mm | 2400 |
| Ausführung | MDF |
| lfm / Bund | 24 |
| kg / Bund | 9,75 |
| Oberfläche | Dekor-foliiert |

| | UVP/lfm |
|---------------------------|---------------|
| | Best.Nr. |
| Basic Natur | € 5,45 |
| | E1295 |
| Astra Natur | € 5,45 |
| | E1297 |
| Rustiko Natur | € 5,45 |
| | E1296 |
| Bolero Natur | € 5,45 |
| | E1300 |
| Basic Cremeweiss | € 5,45 |
| | E1373 |
| Astra Cremeweiss | € 5,45 |
| | E1299 |
| Rustiko Cremeweiss | € 5,45 |
| | E1374 |
| Bolero Cremeweiss | € 5,45 |
| | E1301 |

| | UVP/lfm |
|----------------------|---------------|
| | Best.Nr. |
| Lino Pearl | € 5,45 |
| | E1206 |
| Lino Ascoli | € 5,45 |
| | E1199 |
| Lino Capri | € 5,45 |
| | E1200 |
| Lino Terra | € 5,45 |
| | E1209 |
| Lino Pisa | € 5,45 |
| | E1207 |
| Lino Lime | € 5,45 |
| | E1205 |
| Lino Granit | € 5,45 |
| | E1203 |
| Lino Charcoal | € 5,45 |
| | E1201 |

BODENLEISTEN FÜR /DESIGN



VSLC516240

| | |
|---------------|----------------|
| Deckmaß in mm | 16 x 50 |
| Längen in mm | 2400 |
| Ausführung | MDF |
| lfm / Bund | 24 |
| kg / Bund | 9,75 |
| Oberfläche | Dekor-foliiert |

| | UVP/lfm | Best.Nr. |
|--------------------------------------|---------|----------|
| Schiefer Natur | € 5,45 | E1272 |
| Eisen Rost | € 5,45 | E1271 |
| Eiche Vintage | € 5,45 | E1258 |
| Eiche Ivory | € 5,45 | E1244 |
| Apfel Weiss | € 5,45 | E1223 |
| Eiche Eisgrau NEU! | € 5,45 | E1482 |
| Eiche Helsinki | € 5,45 | E1242 |
| Fichte Frost | € 5,45 | E1262 |
| Eiche Cloud | € 5,45 | E1236 |
| Beton Silber NEU! | € 5,45 | E1475 |
| Lärche Perlmutter NEU! | € 5,45 | E1415 |
| Beton Ornament NEU! | € 5,45 | E1477 |
| Eiche Porzellan NEU! | € 5,45 | E1478 |
| Marmor Macarena | € 5,45 | E1267 |
| Esche Gobi NEU! | € 5,45 | E1480 |
| Beton Fichte | € 5,45 | E1261 |
| Eiche Nordsee NEU! | € 5,45 | E1473 |
| Stein Phoenix NEU! | € 5,45 | E1476 |
| Esche Mousse NEU! | € 5,45 | E1474 |
| Stein Beta | € 5,45 | E1226 |
| Eiche Bali NEU! | € 5,45 | E1412 |
| Concrete Natur | € 5,45 | E1230 |
| Eiche Rauchbeige NEU! | € 5,45 | E1414 |
| Marmor Natur | € 5,45 | E1268 |
| Eiche Mandel | € 5,45 | E1320 |
| Schiefer Vesuv NEU! | € 5,45 | E1471 |
| Eiche Nil | € 5,45 | E1366 |

| | UVP/lfm | | UVP/lfm |
|-------------------|-----------------|-----------------|-----------------|
| | Best.Nr. | | Best.Nr. |
| Eiche Cult | € 5,45 E1238 | Eiche Metro | € 5,45 E1413 |
| | | NEU! | |
| Eiche Savanne | € 5,45 E1325 | Eiche Mond | € 5,45 E1323 |
| Eiche Nox | € 5,45 E1248 | Eiche Alps | € 5,45 E1232 |
| Ahorn Luxury | € 5,45 E1222 | Eiche Westside | € 5,45 E1220 |
| Lärche Natur | € 5,45 E1265 | Eiche Kies | € 5,45 E1371 |
| Eiche Muskat | € 5,45 E1484 | Eiche Montblanc | € 5,45 E1219 |
| NEU! | | | |
| Eiche Cognac | € 5,45 E1218 | Eiche Erz | € 5,45 E1329 |
| Kastanie Baltic | € 5,45 E1264 | Eiche Achat | € 5,45 E1485 |
| Apfel Natur | € 5,45 E1321 | NEU! | € 5,45 E1495 |
| | | Eiche EdelWeiss | |
| Fichte Hasel | € 5,45 E1369 | NEU! | € 5,45 E1496 |
| | | Eiche Weiss | |
| Eiche Scotch | € 5,45 E1253 | NEU! | € 5,45 E1497 |
| | | Eiche Champagne | |
| Eiche Granola | € 5,45 E1479 | NEU! | € 5,45 E1498 |
| NEU! | | Eiche Sahara | |
| Lärche Barista | € 5,45 E1472 | NEU! | € 5,45 E1499 |
| NEU! | | Eiche Natur | |
| Eiche Rax | € 5,45 E1251 | NEU! | € 5,45 E1500 |
| | | Eiche Rauch | |
| Eiche Barock | € 5,45 E1234 | NEU! | € 5,45 E1501 |
| | | Eiche Melange | |
| Eiche Macchiato | € 5,45 E1327 | NEU! | € 5,45 E1502 |
| | | Eiche Caramel | |
| Kiefer Altmix | € 5,45 E1368 | NEU! | € 5,45 E1503 |
| | | Eiche Taiga | |
| Nuss Luxury | € 5,45 E1270 | NEU! | € 5,45 E1504 |
| | | Eiche Mocca | |
| Eiche Devon | € 5,45 E1239 | NEU! | € 5,45 E1505 |
| | | Eiche Fels | |
| Eiche Rock | € 5,45 E1252 | NEU! | € 5,45 E1506 |
| | | Eiche Stone | |
| Eiche Stonewashed | € 5,45 E1254 | NEU! | € 5,45 E1483 |
| | | Eiche Serengeti | |



#PARKETT UND >NATUR

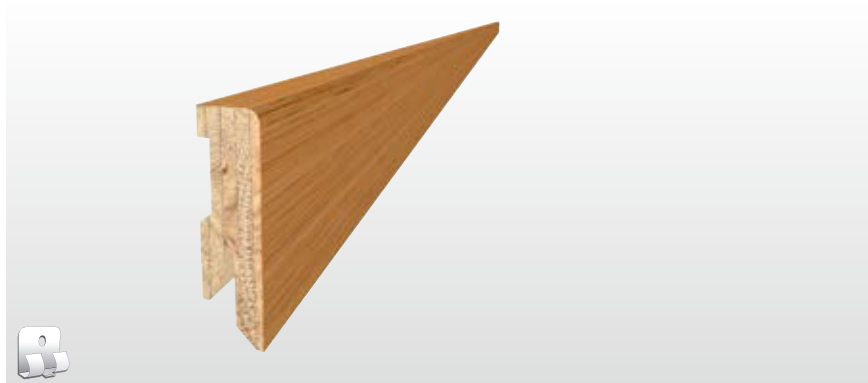

SL50172400 Lärche

SL50172200 Eiche

| Deckmaß in mm | 17 x 50 | 17 x 50 |
|---------------|-----------------------|-----------------------|
| Längen in mm | 2400 | 2200 |
| Ausführung | massiv | massiv |
| lfm / Bund | 24 | 22 |
| kg / Bund | 11 | 11 |
| Oberfläche | versiegelt, gebürstet | versiegelt, gebürstet |

DF401250

| Deckmaß in mm | 26 x 26 |
|---------------|---------------------|
| Längen in mm | 2500 |
| Ausführung | furniert auf Fichte |
| lfm / Bund | 50 |
| kg / Bund | 7 |
| Oberfläche | versiegelt |

| | UVP/lfm | Best.Nr. | | UVP/lfm | Best.Nr. |
|---|---------|----------|---|---------|----------|
| Lärche Brillantweiss Alpin* NEU! | € 6,65 | E1458 | Eiche Rauch Alpin* NEU! | € 6,65 | E1462 |
| Eiche Edelweiss Alpin* NEU! | € 6,65 | E1460 | Eiche Melange Alpin* NEU! | € 6,65 | E1317 |
| Lärche Weiss Alpin* NEU! | € 6,65 | E1459 | Eiche Caramel Alpin | € 6,65 | E1021 |
| Eiche Weiss Alpin* | € 6,65 | E1022 | Eiche Taiga Alpin* NEU! | € 6,65 | E1463 |
| Eiche Highland Alpin* NEU! | € 6,65 | E1461 | Eiche Mocca Alpin | € 6,65 | E1023 |
| Eiche Creme Alpin* | € 6,65 | E1375 | Eiche Antik Alpin* NEU! | € 6,65 | E1464 |
| Eiche Champagne Alpin* NEU! | € 6,65 | E1316 | Eiche Crystal Highl. Alpin* NEU! | € 6,65 | E1465 |
| Eiche Sahara Alpin NEU! | € 6,65 | E1315 | Eiche Fels Alpin* NEU! | € 6,65 | E1466 |
| Lärche Natur Alpin | € 6,65 | E1192 | Eiche Stone Alpin* NEU! | € 6,65 | E1467 |
| Eiche Natur Alpin | € 5,95 | E1020 | | | |

| | UVP/lfm | Best.Nr. |
|-----------------------|---------|----------|
| Ahorn kanadisch Natur | € 2,65 | E1127 |
| Buche Natur | € 2,65 | E1132 |
| Eiche Natur | € 2,65 | E1136 |

**SL410250U**

| | |
|---------------|---------------------|
| Deckmaß in mm | 18 x 40 |
| Längen in mm | 2500 |
| Ausführung | furniert auf Fichte |
| lfm / Bund | 50 |
| kg / Bund | 11 |
| Oberfläche | versiegelt |

| | UVP/lfm Best.Nr. | | UVP/lfm Best.Nr. |
|--|------------------------|---|------------------------|
|  Esche Weiss deckend* | € 4,05 E1094 |  Eiche Mocca* | € 4,35 E1108 |
|  Esche Weiss* | € 4,05 E1091 |  Eiche Antik* | € 5,35 E1064 |
|  Ahorn kanad. Natur | € 3,45 E1079 |  Akazie Natur* | € 5,05 E1089 |
|  Buche Natur | € 3,45 E1097 |  Nuss AMI. Natur | € 3,75 E1092 |
|  Lärche Weiss* | € 4,35 E1106 |  Eiche Crystal Highland* | € 6,15 E1102 |
|  Eiche Weiss* | € 4,05 E1066 |  Eiche Platingrau* | € 4,35 E1278 |
|  Lärche Natur | € 3,75 E1103 |  Kork grob CremeWeiss* | € 5,35 E1101 |
|  Zirbe Natur | € 5,05 E1153 |  Kork fein | € 5,05 E1095 |
|  Eiche Natur | € 3,45 E1063 |  Kork grob | € 5,05 E1098 |
|  Eiche Caramel* | € 4,35 E1093 |  Aluminium | € 6,15 E1107 |

bundweise ab Lager lieferbar; Sonderprodukte außerhalb des angeführten Sortimentes auf Anfrage.

Alle Preise sind pro lfm. exkl. MWSt. in EURO



WEISSE LEISTEN

NEU!



SL516240M

| | |
|---------------|---------|
| Deckmaß in mm | 16 x 50 |
| Längen in mm | 2400 |
| Ausführung | MDF |
| lfm / Bund | 24 |
| kg / Bund | 13 |
| Oberfläche | foliert |

UVP/lfm

Best.Nr.

Weiss
RAL9016

€ 4,35

E1444

NEU!



SB7516240M

| | |
|---------------|---------|
| Deckmaß in mm | 16 x 75 |
| Längen in mm | 2400 |
| Ausführung | MDF |
| lfm / Bund | 9,6 |
| kg / Bund | 8,5 |
| Oberfläche | foliert |

UVP/lfm

Best.Nr.

Weiss
RAL9016

€ 5,35

E1443

**FSLC516250**

| | |
|---------------|----------|
| Deckmaß in mm | 16 x 50 |
| Längen in mm | 2500 |
| Ausführung | Fichte |
| lfm / Bund | 25 |
| kg / Bund | 8 |
| Oberfläche | foliert* |

UVP/lfm

Best.Nr.

Weiss
RAL9016**€ 4,65**

E1356

**SL410250UFOL901**

| | |
|---------------|----------|
| Deckmaß in mm | 18 x 40 |
| Längen in mm | 2500 |
| Ausführung | Fichte |
| lfm / Bund | 50 |
| kg / Bund | 11 |
| Oberfläche | foliert* |

UVP/lfm

Best.Nr.

Weiss
RAL9016**€ 4,45**

E1388







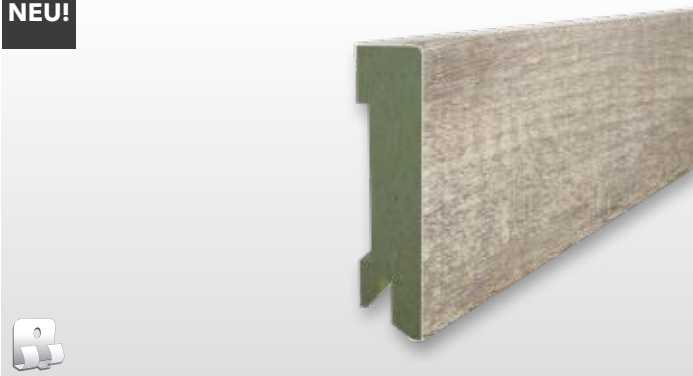







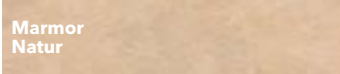

/DESIGN FEUCHTRAUM

NEU!

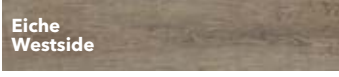

MFLC516207

| | |
|---------------|---------|
| Deckmaß in mm | 16 x 50 |
| Längen in mm | 2065 |
| Ausführung | MDF |
| lfm / Bund | 20,65 |
| kg / Bund | 23 |
| Oberfläche | foliert |

| | UVP/lfm | | UVP/lfm |
|---|----------|--|----------|
| | Best.Nr. | | Best.Nr. |
|  Eiche Nox | € 5,95 |  Fichte Hasel | € 5,95 |
| | E1447 | | E1452 |
|  Eiche Stonewashed | € 5,95 |  Marmor Macarena | € 5,95 |
| | E1449 | | E1455 |
|  Kastanie Baltic | € 5,95 |  Concrete Natur | € 5,95 |
| | E1453 | | E1446 |
|  Eiche Mandel | € 5,95 |  Marmor Natur | € 5,95 |
| | E1469 | | E1456 |
|  Eiche Savanne | € 5,95 |  Schiefer Natur | € 5,95 |
| | E1448 | | E1457 |
|  Lärche Natur | € 5,95 |  Weiss RAL9016 | € 5,95 |
| | E1454 | | E1445 |
|  Eiche Vintage | € 5,95 | | |
| | E1450 | | |
|  Eiche Westside | € 5,95 | | |
| | E11451 | | |
|  Eiche Montblanc | € 5,95 | | |
| | E1468 | | |
|  Eiche Cognac | € 5,95 | | |
| | E1470 | | |



MONTAGE

Clipstar, das technisch einzigartige unsichtbare Befestigungssystem. Die geschützte „Push & Press“ Wirkung (EP1 815 084) ermöglicht eine zeitsparende Leistenmontage, auch bei unregelmäßigem Mauerwerk und im Renovierungsbau. Kabel mit bis zu 7 mm \varnothing können im Kabelkanal der Federstahlclips gehalten werden. Auch mehrfaches Montieren und Demontieren der Leiste ist ohne Werkzeug möglich.



Clipstar Montageclip

1 VPE = 50 Stk. Clipse (inkl. Schrauben und Dübel) | Großkarton 40 Pack mit je 50 Stk. Karton
Menge reicht für ca. 25 lfm (bei einem empfohlenen Clipabstand von max. 50 cm)

UVP/VPE

Best.Nr.

€ 16,90

E1142

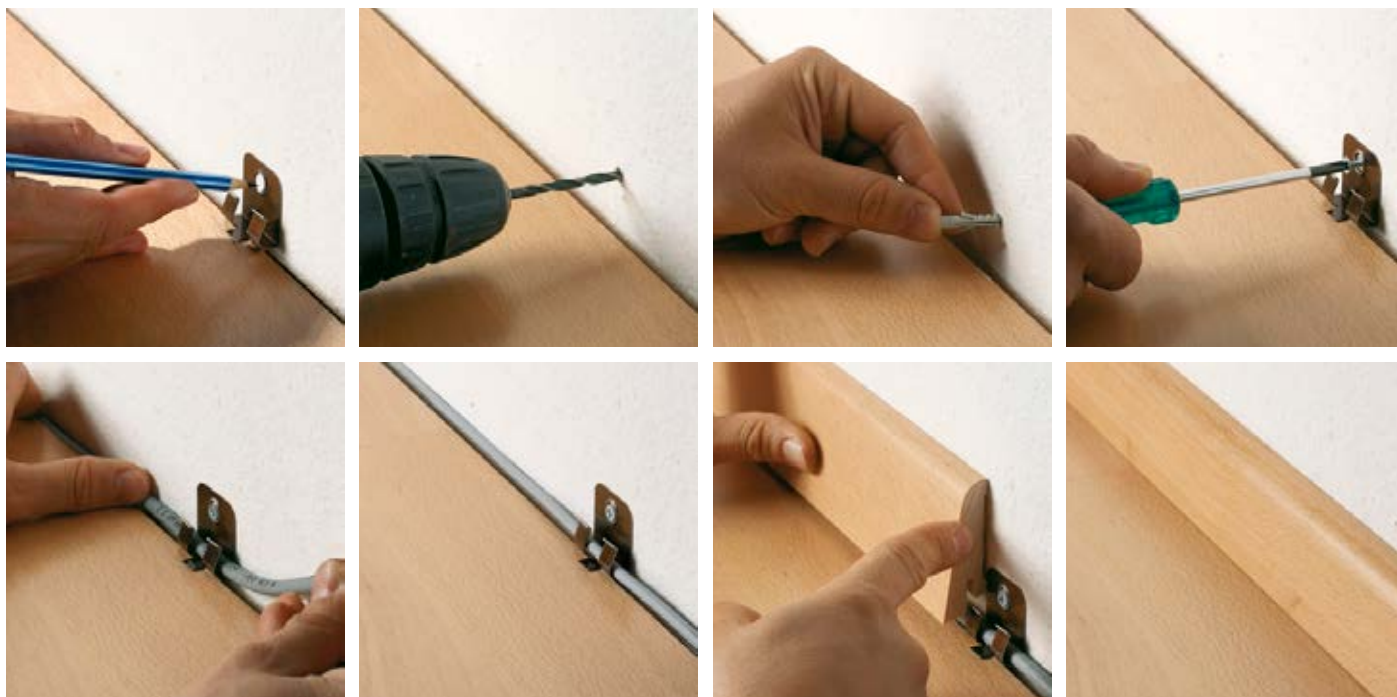



Allgemeine Verkaufs- und Lieferbedingungen

1. Geltungsbereich

- 1.1. Die folgenden Allgemeinen Verkaufs- und Lieferbedingungen (AVLB) gelten ausschließlich und uneingeschränkt für alle Geschäftsbeziehungen zwischen uns und dem Kunden. Maßgeblich ist jeweils die zum Zeitpunkt des Vertragsabschlusses gültige Fassung. Abweichende oder ergänzende Bedingungen des Kunden werden, selbst bei Kenntnis, nicht Vertragsbestandteil, es sei denn, wir haben ihrer Geltung ausdrücklich schriftlich zugestimmt.
- 1.2. Kunden im Sinne dieser AVLB sind ausschließlich Unternehmer. Unternehmer sind natürliche oder juristische Personen oder rechtsfähige Personengesellschaften, für die das Geschäft zum Betrieb ihres Unternehmens gehört (§ 1 Konsumentenschutzgesetzes [KSchG]).

2. Vertragsabschluss

- 2.1. Unsere Angebote sowie Kataloge, Prospekte, Preislisten, Rundschreiben und dergleichen sind freibleibend und unverbindlich. Technische sowie sonstige Änderungen bleiben im Rahmen des Zumutbaren vorbehalten. Formlosen Erklärungen unserer Mitarbeiter kommt keine Rechtswirksamkeit zu.
- 2.2. Mit der Bestellung erklärt der Kunde verbindlich sein Vertragsangebot. Bei einer auf elektronischem Wege erfolgten Bestellung werden wir deren Zugang unverzüglich bestätigen. Die Zugangsbestätigung stellt noch keine verbindliche Annahme der Bestellung dar. Die Zugangsbestätigung stellt nur dann eine Annahmeerklärung dar, wenn wir dies ausdrücklich erklären. Der Kunde ist damit einverstanden, dass sämtliche geschäftlichen Schriftstücke, Rechnungen etc. elektronisch erstellt und an ihn elektronisch übermittelt werden.
- 2.3. Wir sind berechtigt, das in der Bestellung liegende Vertragsangebot innerhalb von 2 Wochen anzunehmen (Auftragsbestätigung). Bei auf elektronischem Wege erfolgter Bestellung sind wir berechtigt, die Bestellung innerhalb von 3 Arbeitstagen (Mo.-Fr.) nach Eingang bei uns anzunehmen. Der Vertrag gilt als abgeschlossen, wenn wir die Annahme erklärt haben oder die Leistung tatsächlich durchführen. Wir sind berechtigt, die Annahme der Bestellung – etwa nach Prüfung der Bonität des Kunden – abzulehnen bzw. zu unterlassen.
- 2.4. Die in unserer Auftragsbestätigung angegebenen Mengen-, Maß- und Ausführungsgaben, die Preise und Konditionen sind vom Kunden unverzüglich nach Erhalt der Auftragsbestätigung zu überprüfen. Werden uns vom Kunden nicht innerhalb von 5 Arbeitstagen nach Absendung der Auftragsbestätigung Abweichungen schriftlich mitgeteilt, gelten die in der Auftragsbestätigung festgehaltenen Ausführungen als vereinbart und verbindlich.
- 2.5. Der Vertragsabschluss erfolgt unter dem Vorbehalt, im Falle nicht richtiger oder nicht ordnungsgemäßer Selbstbelieferung, nicht oder nur teilweise zu leisten. Im Falle der Nichtverfügbarkeit oder der nur teilweisen Verfügbarkeit der Leistung wird der Kunde binnen angemessener Frist informiert. Eine bereits erbrachte Gegenleistung wird diesfalls unverzüglich zurückerstattet.

3. Preise und Zahlung

- 3.1. Die angebotenen Preise sind Tagespreise und gelten bis auf Widerruf. Preisangaben sind freibleibend und verstehen sich, sofern nicht ausdrücklich anderes vermerkt ist, in Euro (€) und zuzüglich etwaiger gesetzlicher Umsatzsteuer.
- 3.2. Es berechtigen uns etwaige zwischen Vertragsabschluss und Erbringung unserer Leistung eingetretene Änderungen von Lohnkosten aufgrund kollektivvertraglicher oder gesetzlicher Regelungen oder innerbetrieblicher Abschlüsse, sowie Änderungen anderer, für die Kalkulation relevanter Kostenstellen oder zur Leistungserstellung notwendiger Kosten, wie jene für Materialen, Energie, Transporte, Fremdarbeiten, Finanzierung etc., die vereinbarten Preise entsprechend zu erhöhen. Dem Kunden steht aus diesem Grund weder ein Rücktrittsrecht noch die Geltendmachung des Wegfalles der Geschäftsgrundlage zu.
- 3.3. Sämtliche Preise verstehen sich mangels anderer schriftlicher Vereinbarung Ex Works (EXW) gemäß Incoterms 2010 des von uns mit der Lieferung beauftragten Werkes oder Lagers, ohne Verpackung und Nebenspesen. Kosten für Versand, Zoll und sonstige Leistungen werden dem Kunden gesondert in Rechnung gestellt.
- 3.4. Der Kunde hat den Preis mangels anderer schriftlicher Vereinbarung durch Bankeinzug (Abbuchung) oder fristgerecht ohne jeden Abzug durch Überweisung frei unserer Zahlstelle zu leisten. Als Zahlungstag gilt der Tag des Einlangens bei uns oder unserer Zahlstelle. Wir behalten uns das Recht vor, einzelne Zahlungsarten auszuschließen.
- 3.5. Insbesondere werden von uns Wechsel und Schecks nur mit unserer ausdrücklichen schriftlichen Zustimmung und nur unter Vorbehalt zahlungshalber entgegengenommen und gelten bis zu ihrer gänzlichen Einlösung nicht als endgültige Bezahlung. Alle Spesen, Gebühren und Kosten gehen, auch bei Weitergabe oder Prolongation, zu Lasten des Kunden. Für rechtzeitige Vorlage, Protest und/oder Nichteinlösung eines Wechsels übernehmen wir keine Haftung.
- 3.6. Der Kunde verpflichtet sich, nach Erhalt der Leistung innerhalb von 14 Tagen den Preis zu zahlen. Nach Ablauf dieser Frist kommt der Kunde in Zahlungsverzug. Wir sind berechtigt, Zahlungen unabhängig von deren Widmung, zur Begleichung der ältesten fälligen Rechnungsposten zuzüglich der darauf aufgelaufenen Verzugszinsen und Kosten zu verwenden und zwar in der Reihenfolge: Kosten, Zinsen, Hauptforderung.
- 3.7. Der Kunde hat während des Verzugs die Geldschuld in Höhe von 9,2 %-Punkten über dem Basiszinssatz zu verzinsen. Wir behalten uns vor, einen höheren Verzugschaden nachzuweisen und geltend zu machen.
- 3.8. Der Kunde verpflichtet sich, alle mit der Eintreibung der Forderung verbundenen Kosten und Aufwände, wie insbesondere Inkassospesen oder sonstige für eine zweckentsprechende Rechtsverfolgung notwendige Kosten zu tragen.
- 3.9. Der Kunde hat ein Recht zur Aufrechnung nur, wenn seine Gegenansprüche rechtskräftig festgestellt wurden oder durch uns anerkannt wurden.
- 3.10. Der Kunde ist nicht zur Zurückhaltung von Zahlungen berechtigt. Der Kunde ist insbesondere nicht berechtigt, wegen Gewährleistungsansprüchen oder sonstiger Gegenansprüche Zahlungen zurückzuhalten.
- 3.11. Wir behalten uns das Recht vor, falls die Außenstandshöhe die aktuell gültige Kreditversicherungsdeckung überschreitet, unbeschadet weitergehender Rechte, Lieferungen bis zur Zahlung aufzuschieben.
- 3.12. Für den Fall der Beantragung oder Eröffnung eines Insolvenzverfahrens über das Vermögen des Kunden oder der Abweisung eines Antrages auf Eröffnung mangels Vermögens behalten wir uns das Recht vor, Lieferungen nur mehr gegen Vorauskassa vorzunehmen.
- 3.13. Ist der Kunde mit einer vereinbarten Zahlung oder sonstigen Leistung aus diesem oder anderen Rechtsgeschäften in Verzug, so können wir unbeschadet unserer sonstigen Rechte a) die Erfüllung unserer eigenen Verpflichtungen bis zur Bewirkung dieser Zahlung oder sonstigen Leistung aufschieben und eine angemessene Verlängerung der Lieferzeit in Anspruch nehmen, b) sämtliche offene Forderungen aus diesem oder anderen Rechtsgeschäften fällig stellen, c) andere Rechtsgeschäfte nur mehr gegen Vorauskassa erfüllen.
- 3.14. Dem Kunden allenfalls eingeräumte Rabatte oder Boni sind mit der termingerechten Leistung der vollständigen Zahlung bedingt.

4. Eigentumsvorbehalt

- 4.1. Wir behalten uns das Eigentum an der Ware bis zur vollständigen Zahlung des Kaufpreises vor.
- 4.2. Der Kunde ist verpflichtet, die Ware während des Bestehens des Eigentumsvorbehalts pfleglich zu behandeln. Sofern Wartungs- und/oder Inspektionsarbeiten erforderlich sind, hat der Kunde diese auf eigene Kosten regelmäßig durchzuführen. Der Kunde hat uns unverzüglich schriftlich von allen Zugriffen Dritter auf die Ware zu unterrichten, insbesondere von Zwangsvollstreckungsmaßnahmen, sowie von etwaigen Beschädigungen oder der Vernichtung der Ware. Einen Besitzwechsel der Ware sowie den eigenen Anschriftenwechsel hat uns der Kunde unverzüglich anzuzeigen. Der Kunde hat uns alle Schäden und Kosten zu ersetzen, die durch einen Verstoß gegen diese Verpflichtungen und durch erforderliche Interventionsmaßnahmen gegen Zugriffe Dritter auf die Ware entstehen.
- 4.3. Wir sind berechtigt, bei vertragswidrigem Verhalten des Kunden, insbesondere bei Zahlungsverzug, vom Vertrag zurückzutreten und die Ware herauszuverlangen. Daneben sind wir berechtigt, bei Verletzung einer Pflicht nach obigen Punkt 4.2. vom Vertrag zurückzutreten und die Ware herauszuverlangen, wenn uns ein Festhalten am Vertrag nicht mehr zuzumuten ist.
- 4.4. Der Kunde ist berechtigt, die Ware im ordentlichen Geschäftsgang weiterzuveräußern. Er tritt uns bereits jetzt alle Forderungen in Höhe des Rechnungsbetrags ab, die ihm durch die Weiterveräußerung gegen einen Dritten erwachsen und verpflichtet sich, einen entsprechenden Vermerk in seinen Büchern oder auf seinen Fakturen anzubringen. Wir nehmen die Abtretung an. Nach der Abtretung ist der Kunde zur Einziehung der Forderung ermächtigt. Wir behalten uns vor, die Forderung selbst einzuziehen, sobald der Kunde seinen Zahlungsverpflichtungen nicht ordnungsgemäß nachkommt und in Zahlungsverzug gerät.
- 4.5. Die Be- und Verarbeitung der Ware durch den Kunden erfolgt stets im Namen und im Auftrag für uns. Erfolgt eine Verarbeitung der Ware, so erwerben wir an der neuen Sache das Miteigentum im Verhältnis zum Wert der von uns gelieferten Ware. Dasselbe gilt, wenn die Ware mit anderen, uns nicht gehörenden Gegenständen verarbeitet oder vermischt wird.
- 4.6. Wir sind jederzeit berechtigt, das Betriebsgelände des Kunden zur Feststellung unserer Vorbehaltsware zu betreten und diese zu kennzeichnen.

5. Rücktritt vom Vertrag

- 5.1. Voraussetzung für den Rücktritt des Kunden vom Vertrag ist, sofern keine speziellere Regelung getroffen wurde, ein Lieferverzug, der nachweislich auf grobes Verschulden unsererseits zurückzuführen ist sowie der erfolglose Ablauf einer gesetzten, angemessenen Nachfrist von zumindest 14 Kalendertagen. Der Rücktritt ist mittels eingeschriebenen Briefes geltend zu machen.
- 5.2. Unabhängig von unseren sonstigen Rechten sind wir berechtigt, vom Vertrag mit dem Kunden zurückzutreten, a) wenn die Ausführung der Lieferung bzw. der Beginn oder die Weiterführung der Leistung aus Gründen, die der Kunde zu vertreten hat, unmöglich oder trotz Setzung einer angemessenen Nachfrist weiter verzögert wird, b) wenn Bedenken hinsichtlich der Zahlungsfähigkeit des Kunden entstanden sind und dieser auf unser Begehren weder Vorauszahlung leistet, noch vor Lieferung eine taugliche Sicherheit beibringt, oder c) wenn die Verlängerung der Lieferzeit wegen der in nachfolgendem Punkt 6.4. angeführten Umstände insgesamt mehr als die Hälfte der ursprünglich vereinbarten Lieferfrist, mindestens jedoch 6 Monate beträgt.
- 5.3. Unser Rücktritt kann auch hinsichtlich eines noch offenen Teiles der Lieferung oder Leistung aus obigen Gründen erklärt werden.
- 5.4. Falls über das Vermögen des Kunden ein Insolvenzverfahren beantragt oder eröffnet wird oder ein Antrag auf Einleitung eines Insolvenzverfahrens mangels hinreichenden Vermögens abgewiesen wird, sind wir berechtigt, ohne Setzung einer Nachfrist vom Vertrag zurückzutreten. Wird dieser Rücktritt ausgeübt, so wird er sofort mit der Entscheidung wirksam, dass das Unternehmen nicht fortgeführt wird. Wird das Unternehmen fortgeführt, so wird ein Rücktritt erst 6 Monate nach Eröffnung des Insolvenzverfahrens oder nach Abweisung des Antrages auf Eröffnung mangels Vermögens wirksam. Jedenfalls erfolgt im Rücktrittsfall die Vertragsauflösung mit sofortiger Wirkung, sofern das Insolvenzrecht, dem der Kunde unterliegt, dem nicht entgegensteht oder wenn die Vertragsauflösung zur Abwendung schwerer wirtschaftlicher Nachteile unsererseits unerlässlich ist.
- 5.5. Unbeschadet unserer Schadenersatzansprüche einschließlich vorprozessualer Kosten sind im Falle des Rücktritts bereits erbrachte Leistungen oder Teilleistungen vertragsgemäß abzurechnen und zu bezahlen. Dies gilt auch, soweit die Lieferung oder Leistung vom Kunden noch nicht übernommen wurde sowie für von uns erbrachte Vorbereitungsmaßnahmen. Uns steht an Stelle dessen auch das Recht zu, die Rückstellung bereits gelieferter Gegenstände zu verlangen.
- 5.6. Sonstige Folgen des Rücktritts sind ausgeschlossen.
- 5.7. Die Geltendmachung von Ansprüchen wegen Verkürzung über die Hälfte des wahren Wertes, Irrtum und Wegfall der Geschäftsgrundlage durch den Kunden ist ausgeschlossen.

6. Lieferung

- 6.1. Im Rahmen unserer Auftragsbestätigung geben wir die voraussichtliche Lieferwoche unverbindlich an. Nach Ablauf der voraussichtlichen Lieferwoche kommen wir in Lieferverzug, sobald uns die schriftliche Mahnung des Kunden unter Setzung einer angemessenen Nachfrist von zumindest 14 Kalendertagen nachweislich zugegangen ist. Die Einhaltung unserer Lieferpflicht setzt die Abklärung aller technischen und kommerziellen Fragen, sowie die rechtzeitige und ordnungsgemäße Erfüllung der Verpflichtungen des Kunden voraus. Die

- Einrede des nicht, nicht vollständig und/oder nicht gehörig erfüllten Vertrages bleibt uns vorbehalten.
- 6.2. Wir liefern mangels anderer schriftlicher Vereinbarung Ex Works (EXW) gemäß Incoterms 2010 des von uns mit der Lieferung beauftragten Werkes oder Lagers.
- 6.3. Wir sind berechtigt, Teil- oder Vorlieferungen durchzuführen und zu verrechnen. Beanstandungen von Teillieferungen berechtigen den Kunden nicht zur Ablehnung der Restlieferungen.
- 6.4. Sofern unvorhersehbare oder vom Parteilwillen unabhängige Umstände, wie beispielsweise alle Fälle höherer Gewalt, eintreten, die die Einhaltung der vereinbarten Lieferzeit behindern, verlängert sich diese jedenfalls um die Dauer dieser Umstände; dazu zählen insbesondere bewaffnete Auseinandersetzungen, behördliche Eingriffe und Verbote, Transport- und Verzollungsverzug, Transportschäden, Energie- und Rohstoffmangel, Arbeitskonflikte sowie Ausfall eines wesentlichen, schwer ersetzbaren Lieferanten. Diese vorgenannten Umstände berechtigen uns auch dann zur Verlängerung der Lieferzeit, wenn sie bei Lieferanten eintreten.
- 6.5. Befindet sich der Kunde in Annahmeverzug, haben wir das Recht, nach Setzung einer angemessenen Nachfrist vom Vertrag zurückzutreten und die Ware nach erfolgtem Rücktritt weiterzuverkaufen. Unsere weitergehenden Ansprüche bleiben in jedem Fall unberührt.

7. Gefahrenübergang

Mit der Übergabe an den Spediteur oder Frachtführer spätestens jedoch mit dem Verlassen unseres Lagers bzw. Werkes oder wenn der Kunde in Annahmeverzug gerät, geht die Gefahr auf den Kunden über, auch wenn wir vereinbarungsgemäß mit eigenem oder fremdem Transportmittel an einen anderen Ort zu liefern haben.

8. Gewährleistung

- 8.1. Wir sind unter der Voraussetzung der Einhaltung der vereinbarten Zahlungsbedingungen nach Maßgabe der folgenden Bestimmungen ausschließlich verpflichtet, jeden die Funktionsfähigkeit beeinträchtigenden Mangel, der nachweislich im Zeitpunkt des Gefahrenübergangs besteht, zu beheben, der auf einem Fehler der Konstruktion, des Materials oder der Ausführung beruht. Ein Mangel bezüglich des Materials und/oder der Ausführung liegt ausschließlich dann und insoweit vor, als die gelieferte Ware von den Spezifikationen gemäß dem einschlägigen technischen Datenblatt abweicht. Das jeweils einschlägige technische Datenblatt ist über die in unserem Produktkatalog ausgewiesene Bestellnummer auf unserer Website abrufbar, ausdrückbar und speicherbar. Alle im Zusammenhang mit der Mängelbehebung entstehenden Nebenkosten (wie z.B. für Transport, Entsorgung, Fahrt und Wegzeit) gehen mangels anderer schriftlicher Vereinbarung zu Lasten des Kunden.
- 8.2. Das Regressrecht des Kunden gemäß § 933b ABGB ist ausgeschlossen.
- 8.3. Wir leisten für Mängel der Ware zunächst nach unserer Wahl Gewähr durch Verbesserung oder Austausch.
- 8.4. Ist eine Verbesserung und ein Austausch nicht möglich oder tunlich, kann der Kunde grundsätzlich nach seiner Wahl Preisminderung oder, sofern es sich nicht nur um einen geringfügigen Mangel handelt, Wandlung des Vertrags verlangen.
- 8.5. Der Kunde muss die gelieferte Ware unverzüglich auf Mängel untersuchen und uns diese innerhalb einer Frist von 1 Woche ab Empfang der Ware schriftlich anzeigen; andernfalls ist die Geltendmachung jeglicher Mängelhaftung ausgeschlossen. Verdeckte Mängel sind uns innerhalb einer Frist von 1 Woche ab Entdeckung schriftlich anzuzeigen; andernfalls ist die Geltendmachung jeglicher Mängelhaftung ebenfalls ausgeschlossen. Zur Fristwahrung genügt die rechtzeitige Absendung.
- 8.6. Den Kunden trifft die volle Beweislast für sämtliche Anspruchsvoraussetzungen, insbesondere für den Mangel selbst, für den Zeitpunkt der Feststellung des Mangels und für die Rechtzeitigkeit der Mängelrüge.
- 8.7. Die Gewährleistungsfrist beträgt ein Jahr ab Gefahrenübergang. Eine Verbesserung und/oder ein Austausch verlängern bzw. unterbrechen die Gewährleistungsfrist nicht. Hinsichtlich der im Rahmen der Verbesserung bzw. des Austausches verwendeten Neuteile ist eine eigenständige Mängelhaftung, egal aus welchem Rechtsgrund, ausgeschlossen.
- 8.8. Wir geben gegenüber unseren Kunden keine Garantien im Rechtssinne ab. Etwaige von uns gegebene Herstellergarantien bleiben hier von unberührt.
- 8.9. Von der Gewährleistung ausgeschlossen sind solche Fehler, die aus nicht von uns bewirkter Anordnung und/oder Montage, ungenügender Einrichtung, Nichtbeachtung der Montageanweisungen, Pflege- und/oder Benutzungsbedingungen, Überbeanspruchung der Teile über die von uns angegebenen Werte, nachlässiger und/oder unrichtiger Behandlung bzw. Verwendung ungeeigneter Betriebsmaterialien entstehen. Wir haften auch nicht für Beschädigungen, die auf Handlungen Dritter, auf atmosphärische Entladungen und/oder chemische Einflüsse zurückzuführen sind. Die Gewährleistung bezieht sich nicht auf den Ersatz von Teilen, die einem natürlichen Verschleiß unterliegen.
- 8.10. Die Gewährleistung erlischt sofort, wenn ohne unsere schriftliche Einwilligung der Kunde selbst oder ein nicht von uns ausdrücklich ermächtigter Dritter an den gelieferten Gegenständen Änderungen, Reparaturen oder Instandsetzungen vornimmt.
- 8.11. Unsere Mängelhaftung ist in diesem Punkt 8. abschließend geregelt. Jede weitergehende Mängelhaftung unsererseits, egal aus welchem Rechtsgrund, ist ausgeschlossen.

9. Haftung und Haftungsbeschränkungen

- 9.1. Außerhalb des Anwendungsbereiches des österreichischen Produkthaftungsgesetzes oder ähnlicher ausländischer Bestimmungen beschränkt sich unsere Haftung auf Vorsatz und grobe Fahrlässigkeit. Die Haftung für leichte Fahrlässigkeit, der Ersatz von (Mangel-) Folgeschäden, reinen Vermögensschäden sowie entgangenem Gewinn, von Schäden aus Nutzungsentgang, Prozesskosten, nicht erzielten Ersparnissen, Zinsverlusten und von Schäden aus Ansprüchen Dritter gegen den Kunden ist ausgeschlossen. Unser Verschulden ist in jedem Fall vom Kunden nachzuweisen.
- 9.2. Die vorstehenden Haftungsbeschränkungen gelten nicht bei uns zurechenbaren Körper- und/oder Gesundheitsschäden oder bei Verlust des Lebens des Kunden.
- 9.3. Wir haften nur für eigene Inhalte auf unserer Website. Soweit wir mit Links den Zugang zu anderen Websites ermöglichen, sind wir für die dort enthaltenen fremden Inhalte nicht verantwortlich. Wir machen uns die fremden Inhalte nicht zu Eigen. Sofern wir Kenntnis von rechtswidrigen Inhalten auf externen Websites erhalten, werden wir den Zugang zu diesen Seiten unverzüglich sperren.
- 9.4. Sollte der Kunde selbst aufgrund des österreichischen Produkthaftungsgesetzes oder ähnlicher ausländischer Bestimmungen zur Haftung herangezogen werden, verzichtet er uns gegenüber ausdrücklich auf jeden Regress, insbesondere im Sinne des § 12 des österreichischen Produkthaftungsgesetzes oder ähnlicher ausländischer Bestimmungen.
- 9.5. Bringt der Kunde die von uns gelieferte Ware außerhalb des Europäischen Wirtschaftsraumes in den Verkehr, so verpflichtet er sich, gegenüber seinem Abnehmer die Ersatzpflicht nach dem Produkthaftungsgesetz auszuschließen, sofern dies nach dem zwischen ihm und dem Abnehmer anzuwendenden oder vereinbarten Recht möglich ist. In diesem Falle oder bei Unterlassung dieser Ausschusspflicht ist der Kunde verpflichtet, uns hinsichtlich Ansprüchen Dritter aus dem Titel der Produkthaftung schad- und klaglos zu halten.
- 9.6. Wir sind nicht verpflichtet, beigestellte Unterlagen (Pläne, Zeichnungen, Musterberechnungen, technische Beschreibungen, behördliche Genehmigungen etc.) und/oder Stoffe bzw. gegebene Anweisungen auf deren Richtigkeit, Tauglichkeit und Kompatibilität mit den beauftragten Leistungen zu überprüfen. Der Kunde garantiert deren Richtigkeit, Tauglichkeit und Kompatibilität. Wir sind des Weiteren nicht verpflichtet, besondere Überprüfungen oder Messungen (Vorarbeiten Dritter, vorhandene Baulichkeiten etc.) vorzunehmen. Hinsichtlich Umständen bzw. Gegebenheiten technischer oder tatsächlicher Natur, die außerhalb unseres vereinbarten Angebots- und Lieferumfangs liegen, trifft uns keine Prüf-, Warn- oder Hinweispflicht. Wir haften nicht für negative Folgen resultierend aus offener bzw. verdeckter Untauglichkeit der vom Kunden beigestellten Unterlagen, Daten, Stoffe und/oder unrichtigen Anweisungen.
- 9.7. Alle dem Grunde nach gegen uns bestehenden Haftungsansprüche sind der Höhe nach mit dem Nettowert des einzelnen, allenfalls einen Haftungsanspruch begründenden Liefer- bzw. Leistungsgegenstand begrenzt.
- 9.8. Haftungsansprüche gegen uns verjähren in 12 Monaten nach Lieferung der Ware bzw. Erbringung unserer Leistung, im Falle der deliktischen Haftung ab Kenntnis oder grob fahrlässiger Unkenntnis von den den Anspruch begründenden Umständen und der Person des Ersatzpflichtigen.
- 9.9. Soweit unsere Haftung ausgeschlossen oder begrenzt ist, gilt dies auch für die etwaige persönliche Haftung unserer Organe, Arbeitnehmer, freien Mitarbeiter, Vertreter und Erfüllungsgehilfen.
- 9.10. Soweit in diesen AVLB nicht anders geregelt, ist unsere Haftung in diesem Punkt 9. abschließend geregelt. Jede weitergehende Haftung unsererseits, egal aus welchem Rechtsgrund, ist ausgeschlossen.

10. Schlussbestimmungen

- 10.1. Erfüllungsort für unsere vertraglichen Verpflichtungen ist am Platz des von uns mit der Lieferung beauftragten Werkes oder Lagers an der Stelle, von der aus wir die Ware versenden. Erfüllungsort für alle Pflichten des Kunden ist Magetsham 19, A-4923 Lohnsburg.
- 10.2. Pläne, Skizzen oder sonstige technische Unterlagen bleiben ebenso wie Muster, Kataloge, Prospekte, Abbildungen und dergleichen stets unser geistiges Eigentum; der Kunde erhält bzw. erwirbt daran keine wie immer gearteten Rechte, wie z.B. Werknutzungs- oder Verwertungsrechte.
- 10.3. Sollte eine Vertragsbestimmung ganz oder teilweise unwirksam sein oder werden, gilt die dem wirtschaftlichen Zweck dieser Bestimmung möglichst nahe kommende, zulässige Bestimmung als vereinbart. Dies gilt auch dann, wenn die Unwirksamkeit einer Bestimmung auf einem im Vertrag normierten Maß der Leistung oder Zeit beruht; es tritt in solchen Fällen ein dem Gewollten möglichst nahe kommendes rechtlich zulässiges Maß der Leistung oder Zeit anstelle des Vereinbarten. Die Gültigkeit des restlichen Vertrages wird dadurch nicht berührt. Entsprechendes gilt im Fall einer ergänzungsbedürftigen Regelungslücke.
- 10.4. Als nicht-ausschließlicher Gerichtsstand für alle sich mittelbar oder unmittelbar aus dem Vertrag ergebenden Streitigkeiten wird das für A-4923 Lohnsburg örtlich und sachlich zuständige österreichische Gericht vereinbart.
- 10.5. Der Vertrag unterliegt ausschließlich österreichischem Recht unter Ausschluss des UN-Kaufrechtes und der Kollisionsnormen des internationalen Privatrechts.

ALLGEMEINE VERKAUFS- UND LIEFERBEDINGUNGEN der tilo GmbH (FN 114193g), Magetsham 19, A-4923 Lohnsburg (Stand 04.12.2014)

Warenrücknahme

Für ordnungsgemäß gelieferte Ware besteht prinzipiell kein Rückgaberecht. Wird von tilo einer kulanten Rücknahme zugestimmt sind diese ausschließlich mit dem komplett ausgefüllten tilo Rückholauftrag zu beantragen. Bei Rückgaben ohne Rückholauftrag erfolgt keine Vergütung! Mögliche kulante Rücknahmen sind nur ab einem Warenwert von € 150,00 möglich. Die Ware muss transportgerecht verpackt sein. Unsachgemäß verpackte oder fremdetikettierte Ware kann leider nicht zurückgenommen werden! Von einer Rücknahme ausgeschlossen sind Waren, die länger als sechs Monate ab Auslieferungsdatum gelagert wurden. Für Rücknahmen verrechnet tilo eine Servicepauschale von € 150,00. Die Servicepauschale wird auch bei vergeblicher Anfahrt verrechnet. Frachtkosten bei Anfahrten über 400 Kilometer werden von tilo ermittelt und gesondert verrechnet.



