



Admonter 
NATURE'S FAVOURITE DESIGNER



Preisliste 2020

GÜLTIG AB 01. FEBRUAR 2020 - Preise in € exkl. UST

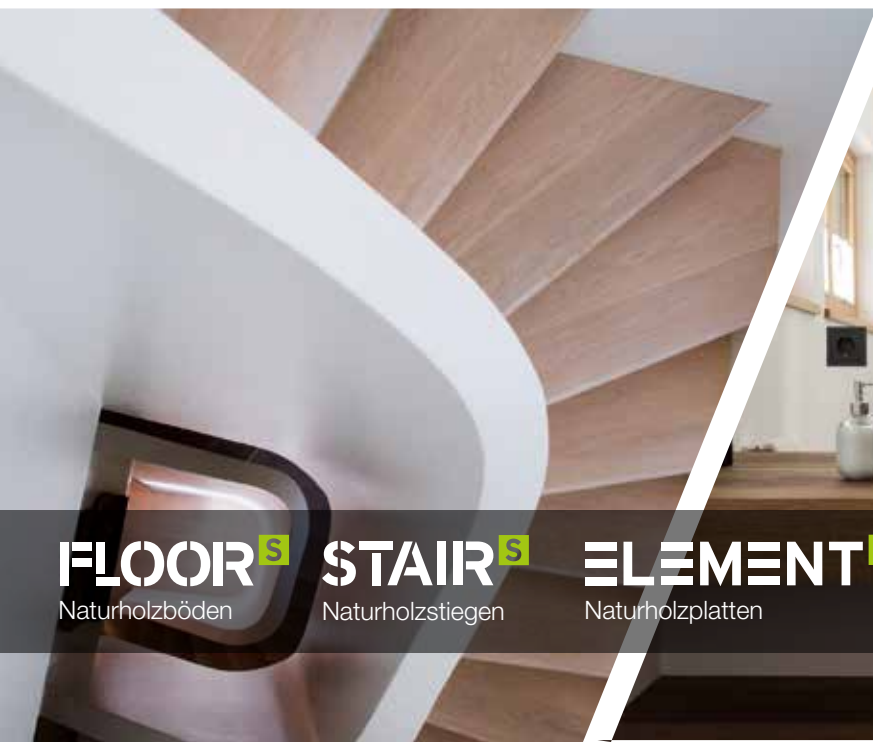

FLOOR^S
Naturholzböden

STAIR^S
Naturholzstiegen

ELEMENT^S
Naturholzplatten

ACOUSTIC^S
Naturholz-Akustikplatten

DOOR^S
Naturholztüren

WICHTIGE PUNKTE ZUR PREISLISTE

- Preisliste gültig ab Auslieferungsdatum **01.02.2020** / Preise in Euro. Somit sind alle früheren Versionen ungültig. **Preise exkl. UST.**
- Programmänderungen, Irrtümer, Druck- und Satzfehler vorbehalten.
- **Auftragsänderungen oder Stornos** können nur **innerhalb von 24 Stunden** (an Werktagen) nach Erhalt der Auftragsbestätigung berücksichtigt werden.
- **Sonderanfertigungen** an Dimensions- und Oberflächenkombinationen auf Anfrage ab 250 m² möglich. Anfallende Kürzungslängen sowie für die Produktionseinstellung notwendige Überproduktionen bis max. 10% werden von der Firma Admonter Holzindustrie AG mitgeliefert und verrechnet.
- **Bei Sonderanfertigungen ist eine Stornierung** nach der Produktionsfreigabe (nach Erhalt der Auftragsbestätigung) nicht mehr möglich.
- Admonter Böden sind **PEFC zertifiziert**. Das **österreichische Umweltzeichen** garantiert zudem die gesundheitliche und ökologische Unbedenklichkeit.
- Fertig produzierte Aufträge müssen **innerhalb von 3 Wochen** abgenommen werden, ansonsten werden Lagerhaltungskosten verrechnet.



ADMONTNER IST ZU 100 %
EIN ECHTER ÖSTERREICHER.



JUST IN TIME (JIT) BESTELLKALENDER

Produktionszeiten:

10 Tage

15 Tage

20 Tage

auf Anfrage

Beispiel:

DATUM	10 Tage	15 Tage
DO 2.04.	TAG 1 - Bestellung - Auftragsbestät. bis 11 Uhr	TAG 1 - Bestellung - Auftragsbestät. bis 11 Uhr
FR 3.04.	TAG 2 - Produktionsstart ab 11:00 Uhr*	TAG 2 - Produktionsstart ab 11:00 Uhr*
MO 6.04.	TAG 3	TAG 3
DI 7.04.	TAG 4	TAG 4
MI 8.04.	TAG 5	TAG 5
DO 9.04.	TAG 6	TAG 6
FR 10.04.	TAG 7	TAG 7
MO 13.04.	TAG 8	TAG 8
DI 14.04.	TAG 9	TAG 9
MI 15.04.	TAG 10 - Versandbereit ab 10:00 Uhr	TAG 10
DO 16.04.		TAG 11
FR 17.04.		TAG 12
MO 20.04.	(Feier-/Fenstertag)	
DI 21.04.		TAG 13
MI 22.04.		TAG 14
DO 23.04.		TAG 15 - Versandbereit ab 10:00 Uhr
FR 24.04.		

***Nach Produktionsstart kein Storno / Änderungen nicht mehr möglich!**

Die Fertigung und Auslieferung der Treppenkanten erfolgt gemeinsam mit FLOORs innerhalb der definierten Durchlaufzeit.

VORTEILE

Gewährleistung der Verfügbarkeit von ca. 80% der Admonter Preislistenprodukte innerhalb von 10 Arbeitstagen von Bestelleingang bei Admonter bis zur Versandbereitschaft der Ware.

VORAUSSETZUNGEN

- Die Produktionszeit in Arbeitstagen entspricht der kürzest möglichen Zeitspanne vom Bestelleingang bei Admonter bis zur Versandbereitschaft der Ware (Rohmaterialengpässe ausgenommen).
- Die Gesamtproduktionszeit innerhalb eines Auftrages richtet sich immer nach dem Produkt mit der längsten Produktionszeit.
- Jede Produktionszeitangabe bezieht sich auf Standardprodukte laut Admonter Preisliste 2020 und wird ausschließlich bei Längen nach Verfügbarkeit gewährleistet!
- Jede Produktionszeitangabe gilt pro Produkt für eine Menge von: FLOORs bis 250 m², CHEVRON und TWIN bis 25 m², ELEMENTs Naturholzplatten max. 1 Palette, CUBE bis 15 m², ACOUSTICs bis 70 m², GALLERIA 25m².

Admonter hat fixe Produktionszeiten.

Erhalten Sie Ihre Waren termingerecht, also **JUST IN TIME!** (Längen nach Verfügbarkeit!)

Bitte schreiben Sie uns bei folgenden
Angelegenheiten eine E-Mail an:

Angebot: offer@admonter.at
Auftrag: order@admonter.at
After-Sales: service@admonter.at

- DOORs sind gesondert anzufragen.
- Größere Mengen sind Objektanfragen und haben eine eigene Produktionszeitangabe!
- Jegliche Abänderungen, Fixlängen oder spezielle kundenbezogene Artikel haben eine eigene Produktionszeitangabe und beeinflussen die Gesamtproduktionszeit.
- Fertig produzierte Aufträge müssen innerhalb von 3 Wochen abgenommen werden, ansonsten werden Lagerhaltungskosten verrechnet.
- Die Zeitangaben basieren auf MEZ (CET = central european time)
- Euro 50,-/Palettenplatz/Kalenderwoche und Fakturierung zum bestätigten Verladetermin

Feier- und Fenstertage 2020 (Österreich):

06.01. / 13.04. / 01.05. / 21.05. / 01.06. / 11.06. / 15.08. / 26.10. / 08.12. / 25.12 / 26.12.

Betriebsurlaub Sommer 2020:

Wir haben in den Sommermonaten keinen Betriebsurlaub und können Ihnen somit diese Produktionszeiten ganzjährig gewähren.

Betriebsurlaub Winter 2020:

Letzte Faktura 15.12.2020 - letzter Abholtag 16.12.2020 - erster Arbeitstag nach dem Betriebsurlaub 07.01.2021

Produkte „Auf Anfrage“:

1 Diese Produkte haben gesonderte Produktionszeiten. Bitte informieren Sie sich bei unseren Mitarbeiter/-innen.

INHALTSVERZEICHNIS

Admonter Kernwerte	Seite
	3-4
FLOORs Einleitung	5-8
Farbübersicht	9-10
Farben/Strukturen	11-12
Laubholz Eiche	ab 13
Eiche alpino	13
Eiche Marshal	13
Eiche superbianco	14
Eiche weiss	15
Eiche stone	16
Eiche natura	17
Eiche Salis	17
Eiche	18
Eiche Seta	19
Eiche Prairie	19
Eiche Fumo	19
Eiche Ignis	21
Eiche Lapis	22
Eiche Montes	22
Eiche Aurum	22
Eiche medium	23
Eiche dunkel	23
Eiche dunkel extrem	23
Eiche grey	24
Eiche Whisky	25
Eiche medium weiss	25
Laubholz	ab 26
Esche	26
Kirschbaum	26
Nussbaum	26
Nadelholz	ab 27
Lärche Alba	27
Lärche weiss	27
Lärche gelaugt weiss	27
Lärche gelaugt	28
Lärche natura	28
Lärche	28
Lärche alt natura	29
Lärche alt	29
Lärche Colt	29
Lärche Nata	29
Lärche Grigio	30
Lärche Saloon	30
Fichte weiss	30
Fichte	31
Zirbe weiss	31
Zirbe	31
Kiefer	31
Floors 2-Schicht	ab 33
Eiche weiss	33
Eiche stone	34
Eiche Salis	34
Eiche Lapis	34
Eiche grey	35
Eiche medium weiss	35
Eiche	35
Eiche Ignis	36
Eiche medium	36
Eiche dunkel	36
Nussbaum	37
Lärche weiss	37
Lärche	37
TEC	38
Eiche weiss	38
Eiche stone	38
Eiche	38
ONDO	ab 39
Farbübersicht	41
Eiche Frosti	41
Eiche Frijio	42

Eiche Kari	42
Eiche Jesper	43
Eiche Kimi	43
Eiche Joris	44
Eiche Sanjo	44
FLOORs Selection	ab 45
Struktur autentico	ab 47
Eiche autentico	47
NEU Eiche Fumo autentico	47
NEU Eiche weiss autentico	48
NEU Eiche stone autentico	48
NEU Lärche alt autentico	48
NEU Lärche autentico	48
Struktur antico	ab 49
Eiche antico	49
Eiche medium antico	49
Eiche dunkel antico	50
Eiche Fumo antico	50
Nussbaum antico	50
Lärche Grigio antico	50
Struktur used	ab 51
Eiche Marshal used	51
Eiche Prairie used	51
NEU Eiche used	51
NEU Eiche stone used	51
NEU Eiche Seta used	52
NEU Eiche Ignis used	52
Eiche Whisky used	52
Lärche Colt used	52
Lärche Saloon used	52
Oberfläche natura	ab 53
Eiche natura	53
Lärche natura	54
Lärche alt natura	54
Altholz	ab 55
Altholz Fi/Ta/Ki MB	56
Altholz Wurmst. MB	56
Altholz Eiche EB	56
Rhombus	ab 57
Eiche weiss	58
Eiche stone	58
Eiche	58
Lärche Alba	58
Lärche weiss	58
Lärche	58
Fischgrät twin	ab 59
Eiche weiss	59
NEU Eiche stone	59
Eiche	59
NEU Eiche Seta	59
NEU Eiche Ignis	59
NEU Eiche Lapis	60
NEU Eiche Aurum	60
NEU Eiche grey	60
NEU Eiche medium	60
NEU Eiche Marrone	60
Nussbaum	60
Chevron	ab 61
Eiche weiss	61
Eiche stone	61
Eiche	62
NEU Eiche grey	62
NEU Eiche Seta	62
NEU Eiche Ignis	62
NEU Eiche Lapis	63
NEU Eiche Aurum	63
NEU Eiche medium	63
NEU Eiche Marrone	63
NEU Nussbaum	64
Lärche Alba	64
Lärche weiss	64

Lärche	64
LONG	ab 65
Eiche superbianco	65
Eiche weiss	65
Eiche stone	65
Eiche Salis	65
Eiche natura	65
NEU Eiche Seta	66
Eiche Lapis	66
Eiche grey	66
Eiche	66
Eiche Ignis	66
XXLong	ab 67
Eiche superbianco	67
Eiche weiss	67
Eiche stone	67
Eiche Salis	67
Eiche Lapis	67
Eiche grey	67
Eiche	67
Eiche Ignis	68
Eiche weiss	68
Lärche	68
Fichte weiss	68
Fichte	68
SELECTION ELEMENTs	ab 69
Galleria / Curve	70
NEU Tischsets	71-72
STAIRs	ab 73
Schachtelsysteme	73
Standardsysteme	74
Ortbetonstiegen	75
Selbsttrag. Elemente	76
Treppenkanten	77-78
ELEMENTs Einleitung	ab 79
Service ELEMENTs	81
Farbübersicht	83-84
Galleria	85-86
Altholz Erle grau	85
Altholz gehackt H3	85
Altholz Lärche gebürstet	85
Altholz gehackt H2	85
Altholz Wurmstich	85
Eiche rustikal gebürstet	85
Fichte stark gebürstet	85
Altholz sonnenverbrannt	85
Fichte alt relief	86
Fichte alt gebürstet	86
Altholz Lärche relief	86
Fichte alt character	86
Zubehör	86
Cube	ab 87
Altholz Erle grau	87
Altholz sonnenverbrannt	87
Eiche	87
Eiche medium	87
NEU Lärche	87
Lärche weiss	87
Zirbe gebürstet	88
Zirbe weiss gebürstet	88
Zubehör	88
Naturholzplatten	ab 89
Altholz	89
Altholz gehackt H2	89
Altholz gehackt H3	89
Altholz gehackt H4	89
Altholz Lärche	89
Altholz Eiche	89
Altholz Erle grau	89
Altholz Wurmstich	90
Altholz sonnenv. grau	90

Altholz sonnenv. mix	90
Altholz sonnenv. braun	90
Altholz sonnenv. gebürstet	90
NEU Altholz sv. geb. hell	90
Lärche alt	91
Fichte alt	91
Retro	91
Zirbe alt	91
NEU Tanne Rift/Halbrift	91
NEU Tanne R/H keilgezinkt	91
Fichte	92
Fichte gehackt H1	92
Lärche	92
Sibirische Lärche	92
Zirbe	92
Eiche	93
Esche	94
Eiche dunkel	94
Nussbaum	94
Strukturen/Oberflächen Anleimer/Einleimer	95-96
Saunatauglich	97-98
ACOUSTICs Einleitung	ab 99
Premium Einleitung	ab 103
Fichte	107
Lärche	107
Zirbe	107
Eiche	107
Eiche keilgezinkt	107
Retro gehackt H2	108
Altholz gehackt H3	108
NEU Tanne R/H keilgezinkt	108
Zubehör	108
DOT Einleitung	ab 109
Fichte alt gebürstet	111
Altholz Lärche gebürstet	111
Altholz gehackt H2	111
Altholz Wurmstich	111
Eiche rustic gebürstet	111
Fichte stark gebürstet	111
Altholz sonnenverbrannt	111
Zubehör	112
Linear Einleitung	ab 113
Fichte	115
Fichte alt	115
Lärche	115
Lärche alt	115
Altholz Lärche	115
Eiche basic	116
Eiche keilgezinkt	116
NEU Tanne R/H keilgezinkt	116
Zubehör	116
DOORs	ab 117
ZUBEHÖR Einleitung	ab 121
Sockelleisten	123-124
Treppenkanten	125-126
Reinigung & Pflege	127
Verlegung	128
Digitale Medien	129
Zertifizierungen	129
Bemusterung	130
Ausstellung	131
Leih-Messestand	132
Materialbibliothek	132
Bestellblatt	133-134
AGBs	135-136
Garantie	136
Technische Werte	137-138
VERPACKUNG	

Leben mit echten Werten

Seit fast 1000 Jahren beschäftigen wir uns in dieser Region mit Holz. Seine unbestechliche Schönheit und Ursprünglichkeit beflügeln seit damals unser Handwerk. Dabei beziehen wir unser Holz ausschließlich aus nachhaltig bewirtschafteten Wäldern und sorgen auch sonst für ein wertschätzendes Umfeld. Denn wir sind der festen Überzeugung, dass nur ein sorgsamer Umgang mit Natur und Mensch Besonderes hervorbringt. Etwas, das auch noch beim zweiten Blick stimmt und dessen Schönheit nach innen wie auch nach außen wirkt. Qualität und Vertrauen werden damit zur natürlichsten Sache der Welt.

A ... wie **Alles aus einer Hand**
Boden, Decke, Wand, Treppe, Möbel, Tür und Akustikelemente. Aufeinander abgestimmt, im Kontrast oder ein Mosaik aus vielen Designbausteinen.

d ... wie **Design aus Holz**
Admonter bietet alles – kurz oder lang, schmal oder breit, in Reih und Glied verlegen oder kreative Muster kreieren. Individualität wird bei uns groß geschrieben

m ... wie **Meisterhandwerk**
Was sich Admonter nennen will, trägt alle Spuren liebevollster Verarbeitung, mit der die Charakteristik des Holzes meisterlich zu Neuem erschaffen wird.

O ... wie **Original**
Nie gleichen sie sich, noch wiederholen sie sich in ihrer Kreativität. Unsere einzigartigen Designer namens Lärche, Eiche, Nussbaum und wie sie sonst noch heißen.

n ... wie **Natürlichkeit und Nachhaltigkeit**
Sämtliche Admonter Produkte sind PEFC- und EPD zertifiziert. Admonter zählt zu den Vorreitern in Sachen Klima- und Umweltschutz.

t ... wie **Team**
In Admont arbeiten rund 300 Menschen täglich daran, das Beste aus dem Rohstoff Holz heraus zu arbeiten und so die Admonter Produkte in der Qualität zu schaffen, wie sie international geschätzt werden.

e ... wie **Erfindungsgabe**
Es liegt in der Natur selbst, sich ständig neu zu erfinden und weiterzuentwickeln. Warum sollten wir das mit unseren Produkten also anders halten?

r ... wie **Regionalität**
Ein Admonter wird zu 100% in Admont produziert. Nur in Admont.

Steirische Naturholzböden. Unsere Designer sind Naturtalente.

Sie heißen zum Beispiel Eiche, Lärche und Nussbaum. Weil wir voll und ganz auf die Kreativität der Natur setzen. Auf ihre harmonischen und nie gleichen Faserverläufe. Auf ihre Farbvielfalt und die große atmosphärische Wirkung.

Seit **1874** wird am Standort Admont Holz verarbeitet. Früher waren es die Mönche, die das Wissen um das Holz gehütet haben. Heute sind es die Mitarbeiter, die mit der Produktion **zu 100 % am Standort Admont** für den Fortbestand dieser Tradition sorgen.

SORTIERBESCHREIBUNG NADELHOLZ

BASIC

- lebhaftes, astiges Holzbild
- je nach Holzart Schwarzäste, Harzgallen und kleinere Risse möglich
- artentypische, wuchs- und holzspezifische Farb- sowie Strukturunterschiede
- Fehlstellen sowie Risse produktspezifisch ausgefertigt

NATURELLE

- lebhaftes, astig-rustikales Holzbild
- je nach Holzart Schwarzäste, Harzgallen, Splintl und Risse möglich
- artentypische, wuchs- und holzspezifische Farb- sowie Strukturunterschiede
- Fehlstellen sowie Risse produktspezifisch ausgefertigt
- Risse und partiell nicht gänzlich geschlossene Ausfertigungen sind Teil des astig-rustikalen Erscheinungsbildes

SORTIERBESCHREIBUNG LAUBHOLZ

NOBLESSE

- ruhiges, harmonisches Holzbild
- im Prinzip astrein (Punkte und Punktäste möglich)
- ohne Splint
- schlicht und gefladert
- artentypische, wuchs- und holzspezifische Farb- sowie Strukturunterschiede
- im Wesentlichen ohne Ausbesserungen

ELEGANCE

- ruhiges, astarmes / reduziert astiges Holzbild
- ohne Splint, ausgenommen Nussbaum u. Kirschbaum
- schlicht und gefladert
- artentypische, wuchs- und holzspezifische Farb- sowie Strukturunterschiede
- kleine Fehlstellen sowie Risse produktspezifisch ausgefertigt
- Mineraleinschlüsse und Einwüchse bei Kirschbaum möglich
- ausgefertigt mit braunem Kitt (Ausnahme: Nussbaum mit schwarzem Kitt)

BASIC

- je nach Holzart astiges bzw. lebhaftes Holzbild
- ohne Splint
- schlicht und gefladert
- mittlere wuchs- und holzspezifische Farb- sowie Strukturunterschiede
- Fehlstellen sowie Risse produktspezifisch ausgefertigt
- ausgefertigt mit braunem Kitt

NATURELLE

- sehr lebhaftes, rustikales Holzbild
- schlicht und gefladert
- je nach Holzart partiell Kern vorhanden
- kräftige wuchs- und holzspezifische Farb- sowie Strukturunterschiede, ohne Splint
- Fehlstellen sowie Risse produktspezifisch harmonisch ausgefertigt
- Risse und partiell nicht gänzlich geschlossene Ausfertigungen sind Teil des rustikalen Erscheinungsbildes
- ausgefertigt mit braunem Kitt

RUSTIC

- sehr lebhaftes, rustikales Holzbild
- ohne Splint (ausgenommen Nussbaum)
- schlicht und gefladert
- je nach Holzart partiell Kern vorhanden
- kräftige wuchs- und holzspezifische Farb- sowie Strukturunterschiede
- Fehlstellen sowie Risse produktspezifisch betont ausgefertigt
- Risse und partiell nicht gänzlich geschlossene Ausfertigungen sind Teil des rustikalen Erscheinungsbildes
- ausgefertigt mit schwarzem Kitt

Admonter ist ein echter Österreicher.

Unsere Produkte werden zu 100 % IN ÖSTERREICH hergestellt.

Holzherkunft: EUROPA (Ausnahmen: Amerikanische Nuss, Amerikanische Kirsch, Sibirische Lärche).

Entdecken Sie die geradezu unerschöpfliche Designvielfalt die sich aus den zahlreichen Laub- (Eiche, Esche, Kirsch- und Nussbaum) und Nadelhölzern (Fichte, Altholz, Lärche, Zirbe) und den verschiedenen Oberflächenbehandlungen ergibt.

Sortierungen FLOORs



NOBLESSE



ELEGANCE



BASIC



NATURELLE



RUSTIC



FLOORs

Admonter FLOORs Eiche Lapis

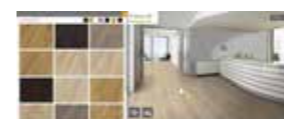

VIRTUELLE WOHNWELTEN

In unseren neuen virtuellen Wohnwelten können Kunden die Wirkung von 90 Admonter Naturholzböden in 12 verschiedenen Räumen ausprobieren. Online unter wohnwelten.admonter.at



ALLGEMEINE INFOS ZU DEN FLOORs PRODUKTEN

- **Längen nach Verfügbarkeit:** gültig für alle Produkte. **xxlong** - Sortierungen und Dimensionen auf Anfrage!
- **Produktionszeiten** - siehe Farbkennzeichnungen in Kopfzeile Bestellkalender (siehe Seite 1)
- **Antico-Oberfläche** ist nur in der Länge 2000 mm möglich! **Standardlänge bei thermobehandelten Produkten** 2000 mm.
- **Fixlänge:** längere Lieferzeit (Ausgenommen xxlong - keine Fixlängen möglich!)
- **Sonderanfertigungen** an Dimensions- und Oberflächenkombinationen auf Anfrage ab 250 m² möglich. Anfallende Kürzungslängen sowie für die Produktionseinstellung notwendige Überproduktionen bis max. 10% werden von der Firma Admonter Holzindustrie AG mitgeliefert und verrechnet!
- Bei Bestellungen unter einer Palette kann es zu einer Minder- oder Mehrlieferung von 1 Diele pro Bestellposition kommen.
- Bei Bestellungen ab einer Palette ist eine Minder- oder Mehrlieferung von 1 Paket pro Bestellposition möglich.
- Für Eiche und Lärche gebürstet natur geölt gilt **RUTSCHVERHALTEN** mindestens **R10** lt. DIN 51130. Detaillierte Informationen zum Rutschverhalten finden sie in unseren CE-Begleitinformationen auf admonter.at.
- **DOP mit Standard-Brandverhalten verliert bei roher Oberfläche ihre Gültigkeit!**

HOLZAUFBAU FÜR ALLE ANSPRÜCHE - STÄRKEN (MM)

- **DECKLAGE:** Nur gut sortierte Hölzer verdienen es, als Decklage eines Admonter zu dienen. Sie beträgt bei Nadelhölzern sowie bei Laubhölzern entweder **ca. 2,5 mm oder ca. 3,6 mm** (Ausnahme: Zirbe ca. 3 mm).
- **QUERLIEGENDE MITTELLAGE:** Minimiert Wölbungen in der Breite und stabilisiert die Decklage.

Aufbau	Gesamtstärke	Decklage	querliegende Mittellage	Rückseite	leichte Fase
3-Schicht	ca. 15 mm	ca. 3,6 mm	Vollholz	Vollholz	4-seitig gefast (A=0,5)
3-Schicht	ca. 13 mm	ca. 2,5 mm	Vollholz	Vollholz	4-seitig gefast (A=0,5)
3-Schicht antico	ca. 15 mm	ca. 3,6 mm	Vollholz	Vollholz	V-Fuge (3,3)
3-Schicht autentico	ca. 15 mm	ca. 3,6 mm	Vollholz	Vollholz	Rundungsfase
2-Schicht (vollflächige Verklebung)	ca. 10 mm	ca. 3,6 mm	-	Vollholz	4-seitig gefast (A=0,3)
TEC	ca. 10 mm	ca. 2,5 mm	-	HDF	4-seitig gefast (A=0,3)

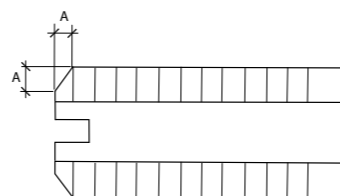

VERLEGESYSTEME

- Klassisches **Nut & Feder-Profil** - Bewährt seit Jahrzehnten und gerade bei großformatigen Dielen die beste Lösung
- **Leimloses Verlegesystem lock-it**

Alle Admonter Naturböden mit **3-Schicht Aufbau** können sowohl schwimmend verlegt, als auch vollflächig verklebt werden. **2-Schicht Produkte** und Kleinformat (Rhombus, Fischgrät Twin, Chevron) **MÜSSEN** vollflächig verklebt werden. Weitere Infos finden Sie in der Pflegeanleitung auf admonter.at



Nut & Feder



lock-it



AUSWAHL DER LÄNGEN

- SMALL:** Längen **ab 590 bis 1200 mm**. Geeignet auch zur Fischgrätverlegung mit dem kleinsten Stab bis hin zur Dielenoptik für kleine Räume mit großer Wirkung.
- CLASSIC:** Der buchstäbliche Dielenklassiker von Admonter in der Länge **bis 2400 mm**.
- LONG:** Die Dimension im Admonter Programm mit **2800 mm Länge**.
- XXLONG:** Für große Räume und eine besondere Wirkung. Dielenlängen **von 3500 bis 8000 mm** eröffnen überragende Gestaltungsoptionen.



FLOORS AUF FUSSBODENHEIZUNG / -KÜHLUNG



FLOORs sind bestens für den Einsatz auf FUSSBODENHEIZUNG geeignet. Wir empfehlen als ideales Verlegesystem die vollflächige Verklebung mit Admonter Elastic Parkettkleber. Grundsätzlich ist auch eine schwimmende Verlegung möglich (außer bei 2-Schicht und 3-Schicht small - hier MUSS vollflächig verklebt werden). Prinzipiell werden Warmwasser-Niedertemperatur-Fußbodenheizungen empfohlen: die Oberflächentemperatur darf auch in den Randzonen bzw. abgedeckten Bereichen 29°C nicht überschreiten. FLOORs sind grundsätzlich für die Verlegung über **FUSSBODENKÜHLUNGSSYSTEMEN** geeignet, wenn regelungstechnisch sichergestellt und nachgewiesen werden kann, dass unmittelbar am Parkett ein Tagesmittel von 65% relative Luftfeuchte nicht überschritten und zu keiner Zeit der Taupunkt auch nur annähernd erreicht wird. Bitte beachten Sie unser Behaglichkeitsdiagramm sowie weitere detaillierte Informationen unter admonter.at.

BRANDKLASSIFIZIERUNG

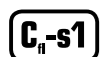

Gemäß ÖNORM EN 13501-1:2009 können FLOORs hinsichtlich ihres Brandverhaltens unter folgenden Voraussetzungen grundsätzlich in die Euroklasse **C₁-s1** eingereiht werden:

- **Stärken:** 10, 13 und 15 mm
- **Werksseitige Oberfläche:** natur geölt easy-care, natur geölt pro-care oder matt lackiert
- Installation ausschließlich als Bodenbelag auf Zementestrich-Untergrund oder einem alternativen Untergrund mit Brandverhalten A1₀ oder A2₀ mit einer Mindestrohdichte von 1350 kg/m³.
- **Verlegeart:** 2-Schicht Produkte vollflächig verklebt

Details sind den verbindlichen CE-Begleitinformationen zu entnehmen (siehe www.admonter.at/de/downloads/)

STRUKTUREN



GEGSCHLIFFEN

Seit vielen Jahren der Standard bei Naturholzböden. Die Oberfläche erscheint durch den Schliff elegant, das Holz ist eben, Vertiefungen werden ausgeglichen.



GEBÜRSTET

Weichere Holzteile werden ausgebürstet. So erhält der Boden eine strukturierte Oberfläche. Die pure Sinnlichkeit von Holz wird auf einmalige Art sichtbar und spürbar.



GEOBELT

Durch eine Hobelung in Faserrichtung entsteht eine spürbare Wellung. Speziell Barfuß-Geher dürfen sich auf das Erlebnis Naturholzboden freuen.



USED

Eine intensive, partielle Querbürstung, die der Diele eine charaktervolle Optik und Haptik verleiht. Je Diele befindet sich die Bürstung einmal am Rand, mittig oder vollflächig – aus dem Mix ergibt sich bei gemischter Verlegung das besondere Bild dieser Struktur.



CROSS

Eine kräftige Längs- und Querbürstung macht den Boden mit den Sohlen erlebbar und verleiht ihm zudem eine ansprechende Optik.



ALPIN

Die Hobelung kombiniert mit starkem Bürsten quer zur Faser verleiht den Dielen einen besonderen Charakter.



ANTICO

3D-gebürstet und mit zusätzlichen Alterungsspuren versehen. V-Fuge. Böden mit einnehmender Patina von Jahrzehnten. Vorteil: besonders widerstandsfähig und strapazierbar.



AUTENTICO

Hier hat jeder Ast seine Bestimmung. Wellen, Vertiefungen, Wölbungen sowie unterschiedliche Decklagenstärken in der Diele bieten eine abwechslungsreiche Oberfläche.

OBERFLÄCHEN



NATUR GEÖLT EASY CARE (ec) - KEINE ERSTEINPFLEGE NOTWENDIG!

Unsere **easy care** Produkte werden mit **fertig eingepflegter Oberfläche** ausgeliefert. Das bedeutet, der Boden muss nach der Verlegung nicht mehr eingepflegt (geölt) werden, und ist somit nach der Verlegung sofort begeh- und benutzbar! Die weiterentwickelte **natur geölte Oberfläche easy care** liefert eine satte, widerstandsfähige Oberfläche, und zeigt außerdem von Anfang an die gewünschte Optik, wie sie sonst erst der eingepflegte Boden bietet. Ganz ohne Aufwand – ganz easy! **Reparatur- und Ergänzungsöle** sind auf Anfrage möglich. Weitere Informationen im Zubehör auf Seite 127. **Achtung:** Ausnahme Admonter SELECTION - Einpflege notwendig, um die Fasern nach der Verlegung zu benetzen!



NATUR GEÖLT PRO CARE (pc)

Ersteinpflege notwendig. Durch die regelmäßige Pflege mit Admonter Clean & Care, sowie mit Admonter Pflegeöl bildet sich eine natürliche Patina, die für gute Widerstandsfähigkeit sorgt.



MATT LACKIERT (ml)

Durch die lackierte Oberfläche erscheinen die Dielen dezent matt. Die Poren des Holzes sind geschlossen. Damit ist es äußerst widerstandsfähig und völlig unkompliziert in der Pflege.

--> DOP mit Standard-Brandverhalten verliert bei roher Oberfläche ihre Gültigkeit!

SONDERFARBEN (EASY COLOR) AUF ANFRAGE

Farben, Geschmäcker und Einrichtungsstile sind so unterschiedlich wie die Menschen und Bedürfnisse an und für sich. So bieten wir auch für die Gestaltung und Umsetzung Ihrer Projekte die Möglichkeit von individuellen Oberflächen. Das heißt durch die Angabe von Holzart und Farbton sowie durch ein dezidiertes Farbmuster, Mindestgröße 50 cm, versuchen wir Ihren Boden nach Wunsch zu fertigen. Mindestabnahme: 250 m²



ADMONTNER REINIGUNGS- UND PFLEGEMITTEL FÜR UNTERHALTSPFLEGE



NATUR



WEISS



PRO CARE



PRO CARE WEISS

Details zur Verlegung, Reinigung und Pflege entnehmen Sie bitte der **Verlege- und Pflegeanleitung** unter www.admonter.at/de/downloads/

NATURHOLZBODEN - ALTHOLZ

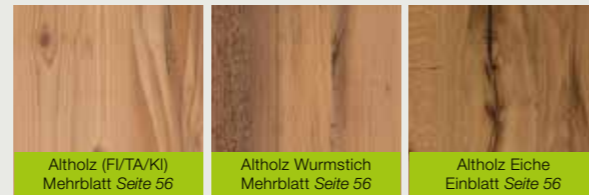

Wenn wir hochwertiges Laub- und Nadelholz alt aussehen lassen, dann haben wir gute Gründe. Jede Maserung ist ein lebendes Muster, jede Rille erzählt eine ganz eigene Geschichte. Aufgrund seines rauen Charakters eignen sich diese Böden **nicht** als **Barfußzone**. Dafür belohnen sie mit **Einzigartigkeit** und ihrem ganz besonderen Charme zwischen Design und **alpiner Tradition**.

NATURHOLZBODEN - NATURA

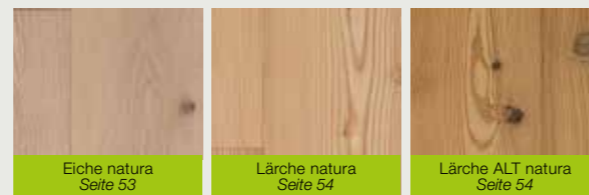

Admonter FLOORs - natura Rohholzoptik - BEINAHE WIE VON DER NATUR GESCHAFFEN
Unbehandelte Böden üben eine ganz besondere Faszination aus. Mit natura haben wir versucht diese Struktur einzufangen, und ihr dennoch eine glatte, reine und weiche Oberfläche zu verleihen. Edel, stilsicher und mit dem richtigen **Touch von Ursprünglichkeit** wird natura all diesen Ansprüchen gerecht.

NATURHOLZBODEN - EICHE



MAL AUTHENTISCH, MAL NOBEL, IMMER ROBUST: DIE VIELEN FACETTEN VON EICHE.

Eiche ist nicht gleich Eiche. Die Breite an Nuancen und davon ausgehenden Stimmungen überrascht immer wieder. Genau deshalb erfreut sich diese Holzart aber auch ihrer **großen Beliebtheit**. Aber sehen Sie selbst.

NATURHOLZBODEN - LAUBHOLZ

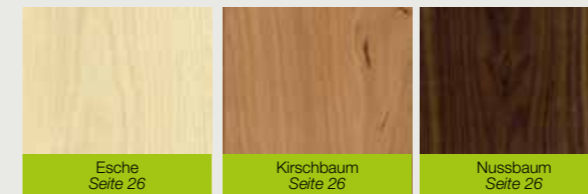

ZWISCHEN DESIGN UND NATUR PASST BEI UNSEREM LAUBHOLZ KEIN BLATT.

Weil es beim Wohnen und Einrichten um Individualität geht, bieten wir ein breites Spektrum verschiedener Laubhölzer. Ein schöner Wald an **Möglichkeiten zur persönlichen Gestaltung**. Denn jede dieser Holzarten hat ihren ureigenen Charakter, unterscheidet sich durch Faserverlauf, Maserung, Zeichnung, Struktur und Dichte.

NATURHOLZBODEN - NADELHOLZ

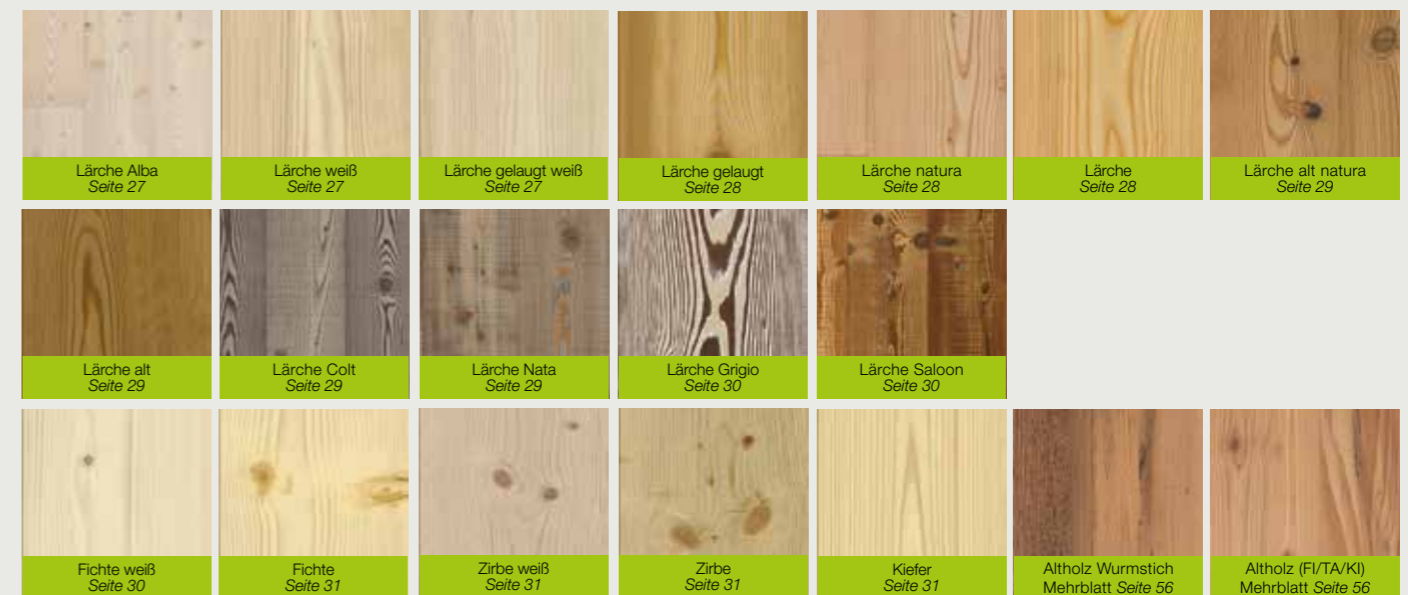

IN JEDER UMGEBUNG ZUHAUSE: DIE VIELFALT UNSERER NADELHÖLZER MACHT ES MÖGLICH.

Nadelhölzer wie Lärche, Fichte, Kiefer und Zirbe sind, verglichen mit Laubholzarten, weicher und leichter. Zugleich eröffnen sie mit ihren gleichmäßigeren Maserungen und spezifischen Farben reizvolle Gestaltungsmöglichkeiten. Zudem punktet Nadelholz durch seine **warme Ausstrahlung und Haptik** – nachweislich sind natur geölte Böden aus Lärchenholz am wärmsten. Speziell für Räume, deren Böden nicht laufend beansprucht werden, Schlafzimmer etwa, sind diese FLOORs-Varianten wie geschaffen.

THERMOBEHANDELTE PRODUKTE

Lässt sich der Trend zu dunklen Böden mit nachhaltigem Denken verbinden? Eine positive Antwort darauf liefern wir mit unseren thermobehandelten Produkten: Für diese **eleganten, dunklen Naturböden** werden europäische Hölzer auf natürliche Weise nachgedunkelt - und das ganz ohne Schad- und Giftstoffe durch das **bewährte Thermoverfahren**. Dabei lassen sich die unterschiedlichsten Farbnuancen erzielen. So kann auf **umweltfreundliche Weise ein großes Farbspektrum an dunklen Hölzern** angeboten werden.



ANGERÄUCHERTE PRODUKTE

Unsere angeräucherten Böden versprühen **alpines Flair**, das die Natur in all ihren Schattierungen aufleben lässt. Die individuellen Besonderheiten und Vorzüge des Holzes werden durch die leichte Anräucherung zusätzlich betont. **Lebhaft, charaktervoll und natürlich schön.**

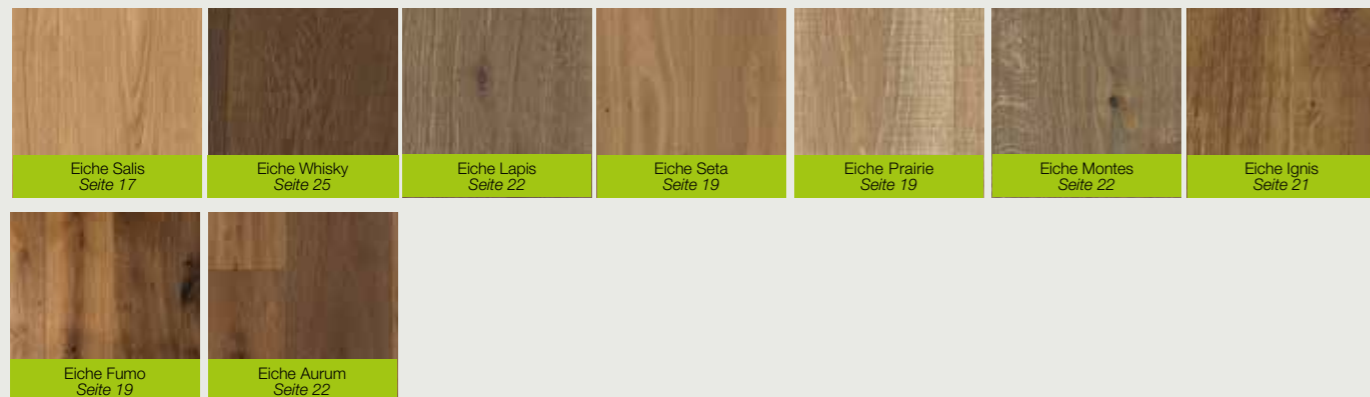

ÜBERSICHT STRUKTUREN

DIE STRUKTUR PRÄGT DIE WIRKUNG. UND WIE.

Eines unserer vielen Designgeheimnisse: Besonderheiten betonen. Darum lassen wir auch ungehobelten Typen liebend gern ihren ureigenen Charakter. Wer es lieber mit gehobelten Typen zu tun hat, braucht sich nicht zu sorgen. So ursprünglich und lebendig sind mitunter die Strukturen unserer Oberflächen. **Die Sinnlichkeit des Holzes wird so sicht- und spürbar.** Nachstehend aufgelistet: die möglichen Farben pro Struktur.

ALPIN
Hobelung kombiniert mit starkem Bürsten quer zur Faser verleiht den Dielen besonderen Charakter.



ANTICO
3D-gebürstet und mit zusätzlichen Alterungsspuren versehen. V-Fuge. Das ergibt nagelneue Böden mit der einnehmenden **Patina von Jahrzehnten**. Mit dem Vorteil besonders widerstandsfähig und strapazierbar zu sein.



CROSS
Eine **kräftige Längs- und Querbürstung** macht den Boden mit den Sohlen erlebbar und verleiht ihm zudem eine ansprechende Optik.

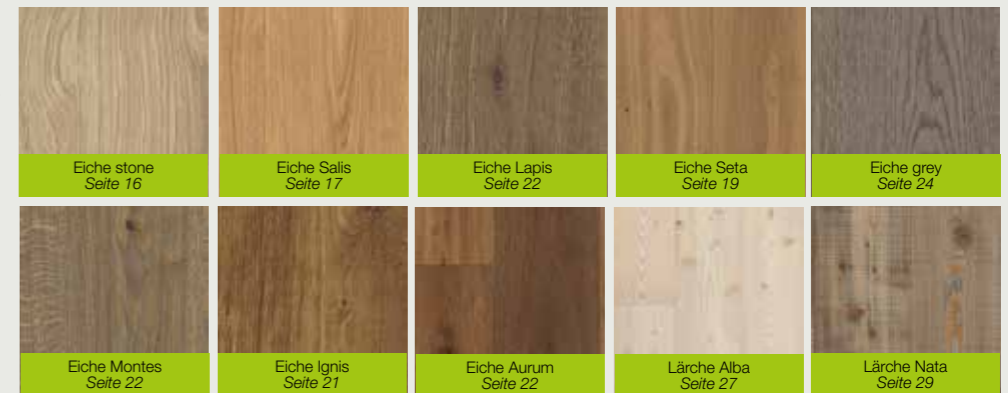

USED
Eine **intensive partielle Querbürstung**, die der Diele eine besonders charaktervolle Optik und Haptik verleiht.



AUTENTICO - NICHT MEHR, ABER AUCH NICHT WENIGER
Manchen Dingen muss man nichts mehr hinzufügen, man darf ihnen aber auch nichts nehmen. Sie sind von Natur aus schön. Hier hat jeder Ast seine Bestimmung. Wellen, Vertiefungen, Wölbungen sowie unterschiedliche Decklagenstärken in der Diele bieten eine **abwechslungsreiche Oberfläche**.

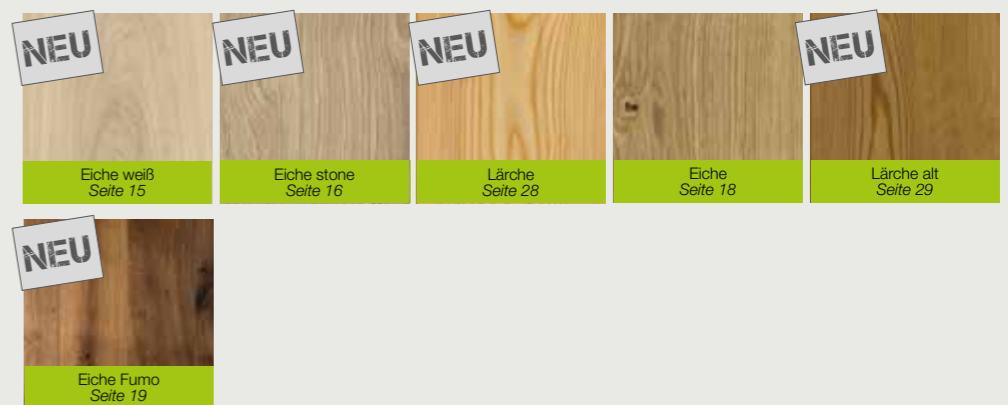

GEHOBELT
Durch eine Hobelung in Faserrichtung entsteht eine spürbare Wellung. Speziell **Barfuß-Geher** dürfen sich auf das Erlebnis Naturholzboden freuen.

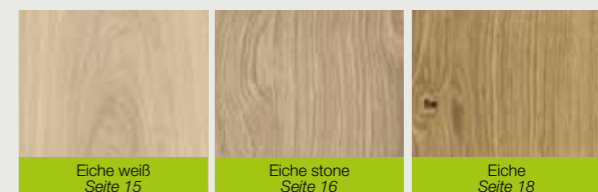

EICHE ALPINO		Decklage ca. 3,6 mm Pflegeöl weiß (Seite 127)							
Sortierung	Stärke (mm)	Aufbau	Breite (mm)	Länge (mm)	Struktur	€/m ²	Oberfläche	Profil	
rustic	15	3-Schicht	192	classic	1850 / 2000 / 2400	89,70	ec	Nut & Feder	
Treppenkanten € / lfm.	15	TK / TK Objekt		classic 1980 & 2380		73,50 / 43,00		TK N&F / TK Objekt lock-it	
Sockelleisten € / lfm.	18	Typ 2	50	1980	geschliffen	30,20			
	16	Typ 3 weiß	40	2500		3,80			
		wandbündige SL		2375		39,50			
Bemusterung						€/Stk.			
rustic	15	3-Schicht	192	classic	nach Verfügbarkeit	siehe Seite 130	ec	nach Verfügbarkeit	

EICHE MARSHAL		Decklage ca. 3,6 mm Pflegeöl weiß (Seite 127)							
Sortierung	Stärke (mm)	Aufbau	Breite (mm)	Länge (mm)	Struktur	€/m ²	Oberfläche	Profil	
noblesse	15	3-Schicht	192	classic	1850 / 2000 / 2400	109,00	ec	Nut & Feder	
					used	111,50	ec	lock-it	
basic	15	3-Schicht	192	classic	1850 / 2000 / 2400	98,80	ec	Nut & Feder	
					used	101,30	ec	lock-it	
Treppenkanten € / lfm.	15	TK / TK Objekt		classic 1980 & 2380		73,50 / 43,00		TK N&F / TK Objekt lock-it	
Sockelleisten € / lfm.	18	Typ 2	50	1980	geschliffen	30,20			
	16	Typ 3 weiß	40	2500		3,80			
		wandbündige SL		2375		39,50			
Bemusterung						€/Stk.			
noblesse	15	3-Schicht	192	classic	nach Verfügbarkeit	siehe Seite 130	ec	nach Verfügbarkeit	



Admonter FLOORs Eiche alpino / Privatobjekt / Deutschland

ADMONTER ZUBEHÖR SOCKELLEISTEN (Seite 123-124)	Typ 1	Typ 2	Typ 3	wandbündige Sockelleiste

Rückseite: Vollholz / ec: natur geölt easy care / pc: natur geölt pro care / ml: matt lackiert

EICHE SUPERBIANCO		Decklage ca. 3,6 mm Pflegeöl weiß (Seite 127)							
Sortierung	Stärke (mm)	Aufbau	Breite (mm)	Länge (mm)	Struktur	€/m ²	Oberfläche	Profil	
noblesse	10	2-Schicht	158	classic	2000	geschliffen/gebürstet	99,80	ec	lock-it
			180	classic	2000	geschliffen/gebürstet	104,00	ec	lock-it
	15	3-Schicht	158	classic	1850 / 2000 / 2400	geschliffen	102,30	ec	Nut & Feder
				gebürstet	102,30	ec	Nut & Feder		
				geschliffen	104,80	ec	lock-it		
				gebürstet	104,80	ec	lock-it		
			192	classic	1850 / 2000 / 2400	geschliffen	106,30	ec	Nut & Feder
				gebürstet	106,30	ec	Nut & Feder		
				geschliffen	108,80	ec	lock-it		
				gebürstet	108,80	ec	lock-it		
240	classic	2000 / 2400	geschliffen	120,70	ec	Nut & Feder			
	gebürstet	120,70	ec	Nut & Feder					
elegance	10	2-Schicht	158	classic	2000	geschliffen/gebürstet	94,80	ec	lock-it
						geschliffen	97,30	ec	Nut & Feder
	15	3-Schicht	158	classic	1850 / 2000 / 2400	gebürstet	97,30	ec	Nut & Feder
				geschliffen	99,80	ec	lock-it		
				gebürstet	99,80	ec	lock-it		
				geschliffen	101,30	ec	Nut & Feder		
			192	classic	1850 / 2000 / 2400	gebürstet	101,30	ec	Nut & Feder
				geschliffen	103,80	ec	lock-it		
				gebürstet	103,80	ec	lock-it		
				geschliffen	103,80	ec	lock-it		
basic	10	2-Schicht	158	classic	2000	geschliffen/gebürstet	89,60	ec	lock-it
			180	classic	2000	geschliffen/gebürstet	93,60	ec	lock-it
	15	3-Schicht	158	classic	1850 / 2000 / 2400	geschliffen	92,10	ec	Nut & Feder
				gebürstet	92,10	ec	Nut & Feder		
				geschliffen	94,60	ec	lock-it		
				gebürstet	94,60	ec	lock-it		
			192	classic	1850 / 2000 / 2400	geschliffen	96,10	ec	Nut & Feder
				gebürstet	96,10	ec	Nut & Feder		
				geschliffen	98,60	ec	lock-it		
				gebürstet	98,60	ec	lock-it		
240	classic	2000 / 2400	geschliffen	110,50	ec	Nut & Feder			
	gebürstet	110,50	ec	Nut & Feder					
naturelle	10	2-Schicht	158	classic	2000	geschliffen/gebürstet	82,40	ec	lock-it
			180	classic	2000	geschliffen/gebürstet	86,40	ec	lock-it
	15	3-Schicht	158	classic	1850 / 2000 / 2400	geschliffen	84,90	ec	Nut & Feder
				gebürstet	84,90	ec	Nut & Feder		
				geschliffen / gebürstet	87,40	ec	lock-it		
				geschliffen	88,90	ec	Nut & Feder		
			192	classic	1850 / 2000 / 2400	gebürstet	88,90	ec	Nut & Feder
				geschliffen / gebürstet	91,40	ec	lock-it		
				geschliffen	91,40	ec	lock-it		
				geschliffen / gebürstet	135,70	ec	Nut & Feder		
Treppenkanten € / lfm.	10	TK		classic 1980		47,60		classic lock-it	
	15	TK / TK Objekt		classic 1980 & 2380		73,50 / 43,00		TK N&F / TK Objekt lock-it	
Sockelleisten € / lfm.	16	Typ 1	40	2000/2400	geschliffen	9,70			
	16	Typ 3 weiß	40	2500		3,80			
		wandbündige SL		2375		39,50			
Bemusterung						€/Stk.			
basic	15	3-Schicht	192	classic	nach Verfügbarkeit	siehe Seite 130	ec	nach Verfügbarkeit	

ADMONTER ZUBEHÖR TREPPENKANTEN (Seite 125-126)	TK	TK-Objekt

10 Tage	15 Tage	20 Tage	auf Anfrage
---------	---------	---------	-------------

		EICHE WEISS				Decklage ca. 3,6 mm		Pflegeöl weiß (Seite 127)						
Sortierung	Stärke (mm)	Aufbau	Breite (mm)	Länge (mm)	Struktur	€/m ²	Oberfläche	Profil						
noblesse	10	2-Schicht	120	small	1200	geschliffen / gebürstet	78,10	ec	Nut & Feder					
			158	classic	2000	geschliffen / gebürstet	95,50	ec	lock-it					
			180	classic	2000	geschliffen / gebürstet	99,50	ec	lock-it					
	13	3-Schicht	120	small	1200	geschliffen / gebürstet	86,80	ec	lock-it					
			158	classic	1850 / 2000 / 2400	geschliffen / gebürstet	98,00	ec ml	Nut & Feder					
			192	classic	1850 / 2000 / 2400	geschliffen / gebürstet	100,50	ec ml	lock-it					
	15	3-Schicht	192	classic	1850 / 2000 / 2400	geschliffen / gebürstet	102,00	ec ml	Nut & Feder					
			104,50	ec ml	lock-it									
			240	classic	2000 / 2400	geschliffen / gebürstet	116,40	ec ml	Nut & Feder					
	elegance	10	2-Schicht	158	classic	2000	geschliffen / gebürstet	90,50	ec	lock-it				
158				classic	1850 / 2000 / 2400	geschliffen / gebürstet	93,00	ec ml	Nut & Feder					
15		3-Schicht	158	classic	1850 / 2000 / 2400	geschliffen / gebürstet	95,50	ec ml	lock-it					
			192	classic	1850 / 2000 / 2400	geschliffen / gebürstet	97,00	ec ml	Nut & Feder					
192		classic	1850 / 2000 / 2400	99,50	ec ml	lock-it								
				99,50	ec ml	lock-it								
basic	10	2-Schicht	120	small	1200	geschliffen / gebürstet	66,10	ec	Nut & Feder					
			158	classic	2000	geschliffen / gebürstet	85,30	ec	lock-it					
			180	classic	2000	geschliffen / gebürstet	89,30	ec	lock-it					
	13	3-Schicht	120	small	1200	geschliffen / gebürstet	74,80	ec	lock-it					
			158	classic	1850 / 2000 / 2400	geschliffen / gebürstet	87,80	ec ml	Nut & Feder					
			158	classic	1850 / 2000 / 2400	gehobelt	92,80	ec	Nut & Feder					
	15	3-Schicht	192	classic	1850 / 2000 / 2400	geschliffen / gebürstet	90,30	ec ml	lock-it					
						geschliffen / gebürstet	91,80	ec ml	Nut & Feder					
						gehobelt	96,80	ec	Nut & Feder					
						geschliffen / gebürstet	94,30	ec ml	lock-it					
						geschliffen / gebürstet	106,20	ec ml	Nut & Feder					
						gehobelt	111,20	ec	Nut & Feder					
	naturelle	10	2-Schicht	158	classic	2000	geschliffen / gebürstet	78,10	ec	lock-it				
				180	classic	2000	geschliffen / gebürstet	82,10	ec	lock-it				
		15	3-Schicht	192	classic	1850 / 2000 / 2400	geschliffen / gebürstet	80,60	ec ml	Nut & Feder				
							geschliffen / gebürstet	83,10	ec ml	lock-it				
							geschliffen / gebürstet	84,60	ec ml	Nut & Feder				
							geschliffen / gebürstet	87,10	ec ml	lock-it				
280							long	2800	geschliffen / gebürstet	131,40	ec	Nut & Feder		
131,40							ec	Nut & Feder						
rustic		10	2-Schicht	158	classic	2000	geschliffen / gebürstet	72,10	ec	lock-it				
				180	classic	2000	geschliffen / gebürstet	76,10	ec	lock-it				
	15	3-Schicht	192	classic	1850 / 2000 / 2400	geschliffen / gebürstet	74,60	ec	Nut & Feder					
						geschliffen / gebürstet	77,10	ec	lock-it					
192	classic	1850 / 2000 / 2400	geschliffen / gebürstet	78,60	ec	Nut & Feder								
			geschliffen / gebürstet	81,10	ec	lock-it								
			geschliffen autentico	98,60	pc	Nut & Feder								
240	classic	2000 / 2400	geschliffen / gebürstet	93,00	ec	Nut & Feder								
Treppenkanten €/lfm.	10	TK		small 1180 / classic 1980	47,60		small N&F / classic lock-it							
	13	TK / TK Objekt		small 1180 / classic 1980 & 2380	73,50 / 43,00		lock-it							
	15	TK / TK Objekt		classic 1980 & 2380	73,50 / 43,00		TK N&F / TK Objekt lock-it							
Sockelleisten €/lfm.	16	Typ 1	40	2000/2400	9,70									
	16	Typ 3	40	2500	3,80									
	16	Typ 3 weiß	40	2500	3,80									
		wandbündige SL		2375	39,50									
Bemusterung						€/Stk.								
noblesse	15	3-Schicht	240	classic	nach Verfügbarkeit	gebürstet	siehe Seite 130	ec	nach Verfügbarkeit					
elegance	15	3-Schicht	192	classic	nach Verfügbarkeit	gebürstet	siehe Seite 130	ec	nach Verfügbarkeit					
basic	15	3-Schicht	192	classic	nach Verfügbarkeit	gebürstet	siehe Seite 130	ec	nach Verfügbarkeit					
rustic	15	3-Schicht	192	classic	nach Verfügbarkeit	gebürstet	siehe Seite 130	ec	nach Verfügbarkeit					

ADMONTER ZUBEHÖR SOCKELLEISTEN (Seite 123-124)	Typ 1	Typ 2	Typ 3	wandbündige Sockelleiste
				

Rückseite: Vollholz / ec: natur geölt easy care / pc: natur geölt pro care / ml: matt lackiert

		EICHE STONE				Decklage ca. 3,6 mm		Pflegeöl weiß (Seite 127)						
Sortierung	Stärke (mm)	Aufbau	Breite (mm)	Länge (mm)	Struktur	€/m ²	Oberfläche	Profil						
noblesse	10	2-Schicht	120	small	1200	geschliffen / gebürstet	78,10	ec	Nut & Feder					
			158	classic	2000	geschliffen / gebürstet	95,50	ec	lock-it					
			180	classic	2000	geschliffen / gebürstet	99,50	ec	lock-it					
	13	3-Schicht	120	small	1200	geschliffen / gebürstet	86,80	ec	lock-it					
			158	classic	1850 / 2000 / 2400	geschliffen / gebürstet	98,00	ec ml	Nut & Feder					
			192	classic	1850 / 2000 / 2400	geschliffen / gebürstet	100,50	ec ml	lock-it					
	15	3-Schicht	192	classic	1850 / 2000 / 2400	geschliffen / gebürstet	102,00	ec ml	Nut & Feder					
						104,50	ec ml	lock-it						
						240	classic	2000 / 2400	geschliffen / gebürstet	116,40	ec ml	Nut & Feder		
	elegance	10	2-Schicht	158	classic	2000	geschliffen / gebürstet	90,50	ec	lock-it				
158				classic	1850 / 2000 / 2400	geschliffen / gebürstet	93,00	ec ml	Nut & Feder					
15		3-Schicht	158	classic	1850 / 2000 / 2400	geschliffen / gebürstet	95,50	ec ml	lock-it					
						geschliffen / gebürstet	97,00	ec ml	Nut & Feder					
192		classic	1850 / 2000 / 2400	99,50	ec ml	lock-it								
				99,50	ec ml	lock-it								
basic	10	2-Schicht	120	small	1200	geschliffen / gebürstet	66,10	ec	Nut & Feder					
			158	classic	2000	geschliffen / gebürstet	85,30	ec	lock-it					
			180	classic	2000	geschliffen / gebürstet	89,30	ec	lock-it					
	13	3-Schicht	120	small	1200	geschliffen / gebürstet	74,80	ec	lock-it					
			158	classic	1850 / 2000 / 2400	geschliffen / gebürstet	87,80	ec ml	Nut & Feder					
			158	classic	1850 / 2000 / 2400	gehobelt	92,80	ec	Nut & Feder					
	15	3-Schicht	192	classic	1850 / 2000 / 2400	geschliffen / gebürstet	90,30	ec ml	lock-it					
						geschliffen / gebürstet	91,80	ec ml	Nut & Feder					
						gehobelt	96,80	ec	Nut & Feder					
						geschliffen / gebürstet	94,30	ec ml	lock-it					
						geschliffen / gebürstet	106,20	ec ml	Nut & Feder					
						gehobelt	111,20	ec	Nut & Feder					
	naturelle	10	2-Schicht	158	classic	2000	geschliffen / gebürstet	78,10	ec	lock-it				
				180	classic	2000	geschliffen / gebürstet	82,10	ec	lock-it				
		15	3-Schicht	192	classic	1850 / 2000 / 2400	geschliffen / gebürstet	80,60	ec ml	Nut & Feder				
							geschliffen / gebürstet	83,10	ec ml	lock-it				
							geschliffen / gebürstet	84,60	ec ml	Nut & Feder				
							geschliffen / gebürstet	87,10	ec ml	lock-it				
280							long	2800	geschliffen / gebürstet	131,40	ec	Nut & Feder		
131,40							ec	Nut & Feder						
rustic		10	2-Schicht	158	classic	2000	geschliffen / gebürstet	72,10	ec	lock-it				
				180	classic	2000	geschliffen / gebürstet	76,10	ec	lock-it				
	15	3-Schicht	192	classic	1850 / 2000 / 2400	geschliffen / gebürstet	74,60	ec	Nut & Feder					
						geschliffen / gebürstet	77,10	ec	lock-it					
192	classic	1850 / 2000 / 2400	geschliffen / gebürstet	78,60	ec	Nut & Feder								
			geschliffen / gebürstet	81,10	ec	lock-it								
			geschliffen autentico	98,60	pc	Nut & Feder								
240	classic	2000 / 2400	geschliffen / gebürstet	93,00	ec	Nut & Feder								
Treppenkanten €/lfm.	10	TK		small 1180 / classic 1980	47,60		small N&F / classic lock-it							
	13	TK / TK Objekt		small 1180 / classic 1980 & 2380	73,50 / 43,00		lock-it							
	15	TK / TK Objekt		classic 1980 & 2380	73,50 / 43,00		TK N&F / TK Objekt lock-it							
Sockelleisten €/lfm.	16	Typ 1	40	2000/2400	9,70									
	18	Typ 2	50	1980	30,20									
	16	Typ 3	40	2500	3,80									
	16	Typ 3 weiß	40	2500	3,80									
	wandbündige SL		2375	39,50										
Bemusterung						€/Stk.								
basic	15	3-Schicht	192	classic	nach Verfügbarkeit	gebürstet	siehe Seite 130	ec	nach Verfügbarkeit					
naturelle	15	3-Schicht	192	classic	nach Verfügbarkeit	gebürstet	siehe Seite 130	ec	nach Verfügbarkeit					
rustic	15	3-Schicht	192	classic	nach Verfügbarkeit	gebürstet	siehe Seite 130	ec	nach Verfügbarkeit					
rustic	15	3-Schicht	192	classic	nach Verfügbarkeit	cross	siehe Seite 130	ec	nach Verfügbarkeit					

ADMONTER ZUBEHÖR TREPPENKANTEN (Seite 125-126)	TK	TK-Objekt
		

EICHE NATURA										
Decklage ca. 3,6 mm										
Pflegeöl weiß (Seite 127)										
Sortierung	Stärke (mm)	Aufbau	Breite (mm)	Länge (mm)	Struktur	€/m²	Oberfläche	Profil		
noblesse	10	2-Schicht	158	classic	2000	gebürstet	102,20	ec	lock-it	
			180	classic	2000	gebürstet	106,20	ec	lock-it	
	15	3-Schicht	158	classic	1850 / 2000 / 2400	gebürstet	104,70	ec	Nut & Feder	
			gebürstet	107,20	ec	lock-it				
			gebürstet	108,70	ec	Nut & Feder				
			gebürstet	111,20	ec	lock-it				
			gebürstet	123,10	ec	Nut & Feder				
basic	10	2-Schicht	158	classic	2000	gebürstet	92,00	ec	lock-it	
			180	classic	2000	gebürstet	96,00	ec	lock-it	
	15	3-Schicht	158	classic	1850 / 2000 / 2400	gebürstet	94,50	ec	Nut & Feder	
			gebürstet	97,00	ec	lock-it				
			gebürstet	98,50	ec	Nut & Feder				
			gebürstet	101,00	ec	lock-it				
			gebürstet	112,90	ec	Nut & Feder				
rustic	10	2-Schicht	158	classic	2000	gebürstet	78,80	ec	lock-it	
			180	classic	2000	gebürstet	82,80	ec	lock-it	
	15	3-Schicht	158	classic	1850 / 2000 / 2400	gebürstet	81,30	ec	Nut & Feder	
			gebürstet	83,80	ec	lock-it				
			gebürstet	85,30	ec	Nut & Feder				
			gebürstet	87,80	ec	lock-it				
			gebürstet	99,70	ec	Nut & Feder				
Treppenkanten €/lfm.	10	TK			classic 1980	47,60		classic lock-it		
	15	TK / TK Objekt			classic 1980 & 2380	73,50 / 43,00		TK N&F / TK Objekt lock-it		
Sockelleisten €/lfm.	16	Typ 1	40		2000/2400	9,70				
	18	Typ 2	50		1980	30,20				
	16	Typ 3	40		2500	3,80				
	16	Typ 3 weiß	40		2500	3,80				
wandbündige SL							39,50			
Bemusterung						€/Stk.				
noblesse	15	3-Schicht	192	classic	nach Verfügbarkeit	gebürstet	siehe Seite 130	ec	nach Verfügbarkeit	
basic	15	3-Schicht	192	classic	nach Verfügbarkeit	gebürstet	siehe Seite 130	ec	nach Verfügbarkeit	
rustic	15	3-Schicht	192	classic	nach Verfügbarkeit	gebürstet	siehe Seite 130	ec	nach Verfügbarkeit	

EICHE SALIS										
Decklage ca. 3,6 mm										
angeräuchert										
Pflegeöl weiß (Seite 127)										
Sortierung	Stärke (mm)	Aufbau	Breite (mm)	Länge (mm)	Struktur	€/m²	Oberfläche	Profil		
basic	10	2-Schicht	120	small	1200	gebürstet	77,80	ec	Nut & Feder	
			158	classic	2000	gebürstet	97,00	ec	lock-it	
			180	classic	2000	gebürstet	101,00	ec	lock-it	
	15	3-Schicht	192	classic	1850 / 2000 / 2400	gebürstet	103,50	ec	Nut & Feder	
			cross	108,50	ec	Nut & Feder				
			alpin	108,50	ec	Nut & Feder				
			gebürstet	106,00	ec	lock-it				
cross			111,00	ec	lock-it					
naturelle	15	3-Schicht	280	long	2800	gebürstet	143,10	ec	Nut & Feder	
						cross	148,10	ec	Nut & Feder	
						alpin	148,10	ec	Nut & Feder	
						gebürstet	83,80	ec	lock-it	
rustic	10	2-Schicht	158	classic	2000	gebürstet	87,80	ec	lock-it	
			180	classic	2000	gebürstet	90,30	ec	Nut & Feder	
	15	3-Schicht	192	classic	1850 / 2000 / 2400	cross	95,30	ec	Nut & Feder	
			alpin	95,30	ec	Nut & Feder				
			gebürstet	92,80	ec	lock-it				
			cross	97,80	ec	lock-it				
			alpin	97,80	ec	lock-it				
Treppenkanten €/lfm.	10	TK			small 1180 / classic 1980	47,60		small N&F / classic lock-it		
	15	TK / TK Objekt			classic 1980 & 2380	73,50 / 43,00		TK N&F / TK Objekt lock-it		
Sockelleisten €/lfm.	16	Typ 2	50		1980	30,20				
	16	Typ 3	40		2500	3,80				
	16	Typ 3 weiß	40		2500	3,80				
	wandbündige SL							39,50		
Bemusterung						€/Stk.				
noblesse	15	3-Schicht	192	classic	nach Verfügbarkeit	geschliffen	siehe Seite 130	ec	nach Verfügbarkeit	
elegance	15	3-Schicht	192	classic	nach Verfügbarkeit	gebürstet	siehe Seite 130	ec	nach Verfügbarkeit	
basic	15	3-Schicht	158	classic	nach Verfügbarkeit	gebürstet	siehe Seite 130	ec	nach Verfügbarkeit	
basic	15	3-Schicht	192	classic	nach Verfügbarkeit	gebürstet	siehe Seite 130	ec	nach Verfügbarkeit	
basic	15	3-Schicht	240	classic	nach Verfügbarkeit	gebürstet	siehe Seite 130	ec	nach Verfügbarkeit	
basic	15	3-Schicht	158	classic	nach Verfügbarkeit	antico	siehe Seite 130	pc	nach Verfügbarkeit	
rustic	15	3-Schicht	192	classic	nach Verfügbarkeit	antico	siehe Seite 130	ec	nach Verfügbarkeit	

EICHE										
Decklage ca. 3,6 mm										
Pflegeöl natur (Seite 127)										
Sortierung	Stärke (mm)	Aufbau	Breite (mm)	Länge (mm)	Struktur	€/m²	Oberfläche	Profil		
noblesse	10	2-Schicht	120	small	1200	geschliffen / gebürstet	74,80	ec	ml	Nut & Feder
			158	classic	2000	geschliffen / gebürstet	92,20	ec	ml	lock-it
			180	classic	2000	geschliffen / gebürstet	96,20	ec	ml	lock-it
	13	3-Schicht	120	small	1200	geschliffen / gebürstet	83,50	ec	ml	lock-it
			158	classic	1850 / 2000 / 2400	geschliffen / gebürstet	94,70	ec	ml	Nut & Feder
			gebürstet	97,20	ec	lock-it				
			gebürstet	98,70	ec	Nut & Feder				
gebürstet			101,20	ec	lock-it					
elegance	10	2-Schicht	158	classic	2000	geschliffen / gebürstet	87,20	ec	ml	lock-it
			158	classic	1850 / 2000 / 2400	geschliffen / gebürstet	89,70	ec	ml	Nut & Feder
			gebürstet	92,20	ec	lock-it				
	15	3-Schicht	192	classic	1850 / 2000 / 2400	geschliffen / gebürstet	93,70	ec	ml	Nut & Feder
			gebürstet	96,20	ec	lock-it				
			gebürstet	98,70	ec	Nut & Feder				
			gebürstet	101,20	ec	lock-it				
basic	10	2-Schicht	120	small	1200	geschliffen / gebürstet	62,80	ec	ml	Nut & Feder
			158	classic	2000	geschliffen / gebürstet	82,00	ec	lock-it	
			180	classic	2000	geschliffen / gebürstet	86,00	ec	lock-it	
	13	3-Schicht	120	small	1200	geschliffen / gebürstet	71,50	ec	ml	lock-it
			158	classic	1850 / 2000 / 2400	geschliffen / gebürstet	84,50	ec	ml	Nut & Feder
			gebürstet	89,50	ec	Nut & Feder				
			antico	99,50	pc	Nut & Feder				
15	3-Schicht	158	classic	1850 / 2000 / 2400	geschliffen / gebürstet	87,00	ec	ml	lock-it	
		gebürstet	88,50	ec	Nut & Feder					
		gebürstet	93,50	ec	Nut & Feder					
		antico	103,50	pc	Nut & Feder					
		geschliffen / gebürstet	91,00	ec	lock-it					
		gebürstet	96,00	ec	lock-it					
		used	95,50	ec	Nut & Feder					
		used	98,00	ec	lock-it					
		geschliffen / gebürstet	102,90	ec	ml	Nut & Feder				
gebürstet	107,90	ec	Nut & Feder							
naturelle	10	2-Schicht	158	classic	2000	geschliffen / gebürstet	74,80	ec	ml	lock-it
			180	classic	2000	geschliffen / gebürstet	78,80	ec	ml	lock-it
	15	3-Schicht	192	classic	1850 / 2000 / 2400	geschliffen / gebürstet	77,30	ec	ml	Nut & Feder
			gebürstet	79,80	ec	lock-it				
			gebürstet	81,30	ec	Nut & Feder				
			gebürstet	83,80	ec	lock-it				
			geschliffen / gebürstet	128,10	ec	Nut & Feder				
rustic	10	2-Schicht	158	classic	2000	geschliffen / gebürstet	68,80	ec	lock-it	
			180	classic	2000	geschliffen / gebürstet	72,80	ec	lock-it	
			158	classic	1850 / 2000 / 2400	geschliffen / gebürstet	71,30	ec	Nut & Feder	
	15	3-Schicht	192	classic	1850 / 2000 / 2400	gebürstet	76,30	ec	Nut & Feder	
			antico	86,30	pc	Nut & Feder				
			geschliffen / gebürstet	73,80	ec	lock-it				
			gebürstet	78,80	ec	lock-it				
Treppenkanten €/lfm.	10	TK			small 1180 / classic 1980	47,60		small N&F / classic lock-it		
	13	TK / TK Objekt			small 1180 / classic 1980 & 2380	73,50 / 43,00		lock-it		
	15	TK / TK Objekt			classic 1980 & 2380	73,50 / 43,00		TK N&F / TK Objekt lock-it		
	Sockelleisten €/lfm.	16	Typ 1	40		2000/2400	9,70			
		16	Typ 3	40		2500	3,80			
		16	Typ 3 weiß	40		2500	3,80			
		wandbündige SL							39,50	
Bemusterung						€/Stk.				
noblesse	15	3-Schicht	192	classic	nach Verfügbarkeit	geschliffen	siehe Seite 130	ec	nach Verfügbarkeit	
elegance	15	3-Schicht	192	classic	nach Verfügbarkeit	gebürstet	siehe Seite 130	ec	nach Verfügbarkeit	
basic	15	3-Schicht	158	classic	nach Verfügbarkeit	gebürstet	siehe Seite 130	ec	nach Verfügbarkeit	
basic	15	3-Schicht	192	classic	nach Verfügbarkeit	gebürstet	siehe Seite 130	ec	nach Verfügbarkeit	
basic	15	3-Schicht	240	classic	nach Verfügbarkeit	gebürstet	siehe Seite 130	ec	nach Verfügbarkeit	
basic	15	3-Schicht	158	classic	nach Verfügbarkeit	antico	siehe Seite 130	pc	nach Verfügbarkeit	
rustic	15	3-Schicht	192	classic	nach Verfügbarkeit	antico	siehe Seite 130	ec	nach Verfügbarkeit	

ADMONTOR ZUBEHÖR
TREPPENKANTEN (Seite 125-126)



		EICHE SETA				Decklage ca. 3,6 mm angeräuchert Pflegeöl natur (Seite 127)			
Sortierung	Stärke (mm)	Aufbau	Breite (mm)	Länge (mm)	Struktur	€/m²	Oberfläche	Profil	
basic	10	2-Schicht	158	classic	2000	gebürstet	97,00	ec	lock-it
			180	classic	2000	gebürstet	101,00	ec	lock-it
	15	3-Schicht	158	classic	1850 / 2000 / 2400	gebürstet	99,50	ec	Nut & Feder
						gebürstet	102,00	ec	lock-it
						cross	104,50	ec	Nut & Feder
						gebürstet	103,50	ec	Nut & Feder
			192	classic	1850 / 2000 / 2400	gebürstet	106,00	ec	lock-it
						cross	108,50	ec	Nut & Feder
						used	110,50	ec	Nut & Feder
						used	113,00	ec	lock-it
rustic	10	2-Schicht	158	classic	2000	gebürstet	83,80	ec	lock-it
			180	classic	2000	gebürstet	87,80	ec	lock-it
	15	3-Schicht	158	classic	1850 / 2000 / 2400	gebürstet	86,30	ec	Nut & Feder
						gebürstet	88,80	ec	lock-it
						cross	91,30	ec	Nut & Feder
						gebürstet	90,30	ec	Nut & Feder
			192	classic	1850 / 2000 / 2400	gebürstet	92,80	ec	lock-it
						cross	95,30	ec	Nut & Feder
						used	97,30	ec	Nut & Feder
						used	99,80	ec	lock-it
Treppenkanten €/lfm.	10	TK			classic 1980	47,60		classic lock-it	
	15	TK / TK Objekt			classic 1980 & 2380	73,50 / 43,00		TK N&F / TK Objekt lock-it	
Sockelleisten €/lfm.	18	Typ 2	50		1980	30,20			
	16	Typ 3 weiß	40		2500	3,80			
		wandbündige SL			2375	39,50			
Bemusterung						€/Stk.			
basic	15	3-Schicht	158	classic	nach Verfügbarkeit	gebürstet	siehe Seite 130	ec	nach Verfügbarkeit

		EICHE PRAIRIE				Decklage ca. 3,6 mm angeräuchert Pflegeöl weiß (Seite 127)			
Sortierung	Stärke (mm)	Aufbau	Breite (mm)	Länge (mm)	Struktur	€/m²	Oberfläche	Profil	
basic	15	3-Schicht	192	classic	1850 / 2000 / 2400	used	110,50	ec	Nut & Feder
						used	113,00	ec	lock-it
rustic	15	3-Schicht	192	classic	1850 / 2000 / 2400	used	97,30	ec	Nut & Feder
						used	99,80	ec	lock-it
Treppenkanten €/lfm.	15	TK / TK Objekt			classic 1980 & 2380	73,50 / 43,00		TK N&F / TK Objekt lock-it	
Sockelleisten €/lfm.	18	Typ 2	50		1980	30,20			
	16	Typ 3 weiß	40		2500	3,80			
		wandbündige SL			2375	39,50			
Bemusterung						€/Stk.			
rustic	15	3-Schicht	192	classic	nach Verfügbarkeit	used	siehe Seite 130	ec	nach Verfügbarkeit

		EICHE FUMO angeräuchert				Decklage ca. 3,6 mm Ersteinpflege notwendig! Pflegeöl natur (Seite 127)			
Sortierung	Stärke (mm)	Aufbau	Breite (mm)	Länge (mm)	Struktur	€/m²	Oberfläche	Profil	
basic	15	3-Schicht	158	classic	2000	antico	114,50	pc	Nut & Feder
			192	classic	2000	antico	118,50	pc	Nut & Feder
rustic	15	3-Schicht	158	classic	2000	antico	101,30	pc	Nut & Feder
			192	classic	2000	antico	105,30	pc	Nut & Feder
						gebürstet autentico	110,30	pc	Nut & Feder
Treppenkanten €/lfm.	15	TK / TK Objekt			classic 1980	73,50 / 43,00		N&F	
Sockelleisten €/lfm.	18	Typ 2	50		1980	30,20			
	16	Typ 3 weiß	40		2500	3,80			
		wandbündige SL			2375	39,50			
Bemusterung						€/Stk.			
basic	15	3-Schicht	158	classic	nach Verfügbarkeit	antico	siehe Seite 130	pc	nach Verfügbarkeit
rustic	15	3-Schicht	192	classic	nach Verfügbarkeit	antico	siehe Seite 130	pc	nach Verfügbarkeit

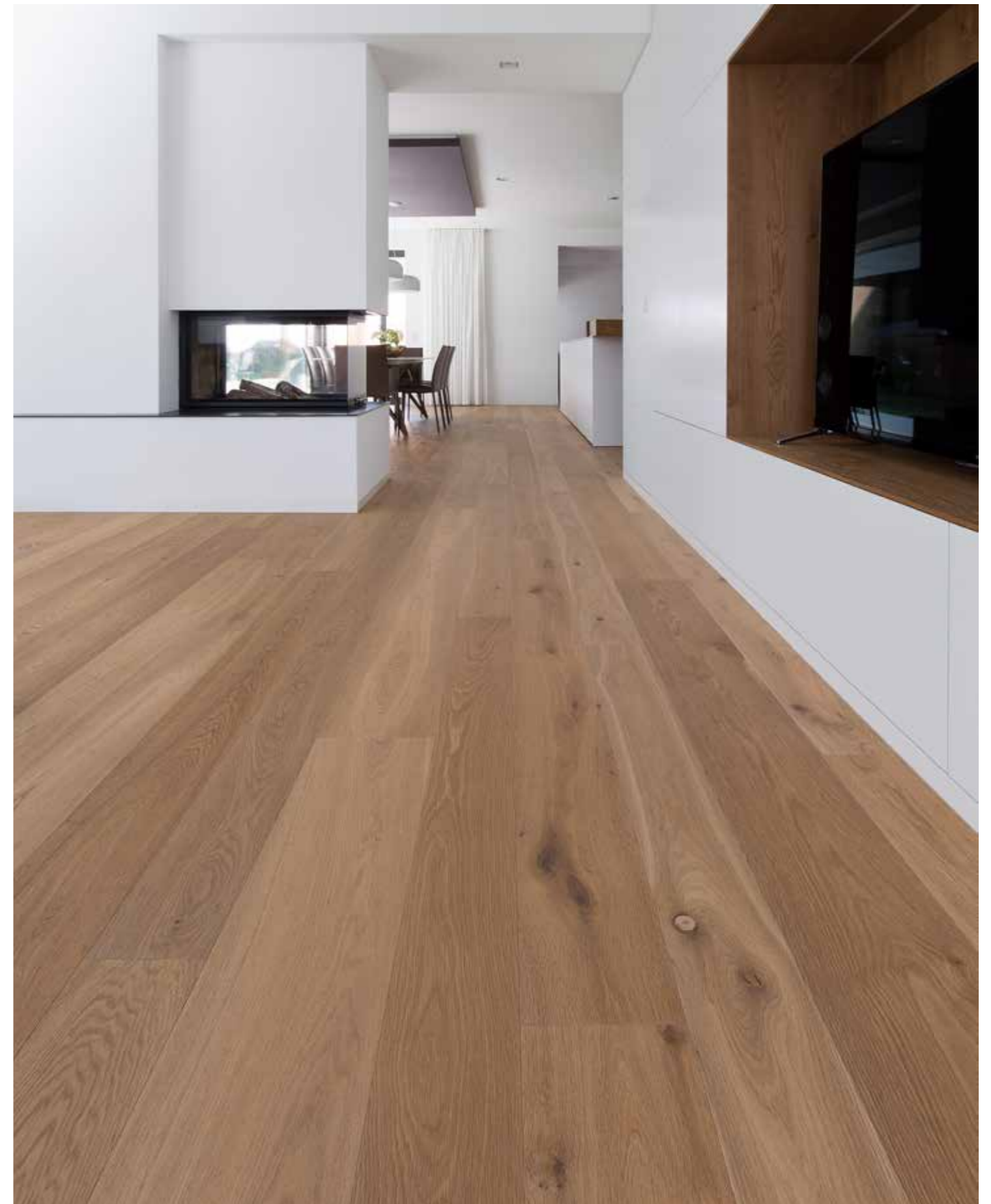

Admonter FLOORs Eiche Seta, Privathaus, Deutschland



EICHE IGNIS		Decklage ca. 3,6 mm angeräuchert Pflegeöl natur (Seite 127)							
Sortierung	Stärke (mm)	Aufbau	Breite (mm)	Länge (mm)	Struktur	€/m ²	Oberfläche	Profil	
basic	10	2-Schicht	120	small	1200	gebürstet	77,80	ec	Nut & Feder
			158	classic	2000	gebürstet	97,00	ec	lock-it
			180	classic	2000	gebürstet	101,00	ec	lock-it
	15	3-Schicht	192	classic	1850 / 2000 / 2400	gebürstet	103,50	ec	Nut & Feder
						cross	108,50	ec	Nut & Feder
						alpin	108,50	ec	Nut & Feder
						gebürstet	106,00	ec	lock-it
						cross	111,00	ec	lock-it
						alpin	111,00	ec	lock-it
						used	110,50	ec	Nut & Feder
used	113,00	ec	lock-it						
naturelle	15	3-Schicht	280	long	2800	gebürstet	143,10	ec	Nut & Feder
						cross	148,10	ec	Nut & Feder
rustic	10	2-Schicht	158	classic	2000	gebürstet	83,80	ec	lock-it
			180	classic	2000	gebürstet	87,80	ec	lock-it
	15	3-Schicht	192	classic	1850 / 2000 / 2400	gebürstet	90,30	ec	Nut & Feder
						cross	95,30	ec	Nut & Feder
						alpin	95,30	ec	Nut & Feder
						gebürstet	92,80	ec	lock-it
						cross	97,80	ec	lock-it
						alpin	97,80	ec	lock-it
						used	97,30	ec	Nut & Feder
						used	99,80	ec	lock-it
Treppenkanten € / lfm.	10	TK		small 1180 / classic 1980		47,60		small N&F / classic lock-it	
	15	TK / TK Objekt		classic 1980 & 2380		73,50 / 43,00		TK N&F / TK Objekt lock-it	
Sockelleisten € / lfm.	18	Typ 2	50	1980	geschliffen	30,20			
	16	Typ 3	40	2500		3,80			
	16	Typ 3 weiß	40	2500		3,80			
		wandbündige SL		2375		39,50			
Bemusterung						€/Stk.			
rustic	15	3-Schicht	192	classic	nach Verfügbarkeit	alpin	siehe Seite 130	ec	nach Verfügbarkeit
rustic	15	3-Schicht	192	classic	nach Verfügbarkeit	gebürstet	siehe Seite 130	ec	nach Verfügbarkeit



Admonter FLOORs Eiche Aurum, Privathaus / Österreich

Rückseite: Vollholz / ec: natur geölt easy care / pc: natur geölt pro care / ml: matt lackiert

EICHE LAPIS		Decklage ca. 3,6 mm angeräuchert Pflegeöl weiß (Seite 127)							
Sortierung	Stärke (mm)	Aufbau	Breite (mm)	Länge (mm)	Struktur	€/m ²	Oberfläche	Profil	
basic	10	2-Schicht	120	small	1200	gebürstet	77,80	ec	Nut & Feder
			158	classic	2000	gebürstet	97,00	ec	lock-it
			180	classic	2000	gebürstet	101,00	ec	lock-it
	15	3-Schicht	192	classic	1850 / 2000 / 2400	gebürstet	103,50	ec	Nut & Feder
						cross	108,50	ec	Nut & Feder
						alpin	108,50	ec	Nut & Feder
						gebürstet	106,00	ec	lock-it
						cross	111,00	ec	lock-it
						alpin	111,00	ec	lock-it
						used	110,50	ec	Nut & Feder
used	113,00	ec	lock-it						
naturelle	15	3-Schicht	280	long	2800	gebürstet	143,10	ec	Nut & Feder
						cross	148,10	ec	Nut & Feder
rustic	10	2-Schicht	158	classic	2000	gebürstet	83,80	ec	lock-it
			180	classic	2000	gebürstet	87,80	ec	lock-it
	15	3-Schicht	192	classic	1850 / 2000 / 2400	gebürstet	90,30	ec	Nut & Feder
						cross	95,30	ec	Nut & Feder
						alpin	95,30	ec	Nut & Feder
						gebürstet	92,80	ec	lock-it
						cross	97,80	ec	lock-it
						alpin	97,80	ec	lock-it
						used	97,30	ec	Nut & Feder
						used	99,80	ec	lock-it
Treppenkanten € / lfm.	10	TK		small 1180 / classic 1980		47,60		small N&F / classic lock-it	
	15	TK / TK Objekt		classic 1980 & 2380		73,50 / 43,00		TK N&F / TK Objekt lock-it	
Sockelleisten € / lfm.	18	Typ 2	50	1980	geschliffen	30,20			
	16	Typ 3	40	2500		3,80			
	16	Typ 3 weiß	40	2500		3,80			
		wandbündige SL		2375		39,50			
Bemusterung						€/Stk.			
rustic	15	3-Schicht	192	classic	nach Verfügbarkeit	cross	siehe Seite 130	ec	nach Verfügbarkeit
rustic	15	3-Schicht	192	classic	nach Verfügbarkeit	gebürstet	siehe Seite 130	ec	nach Verfügbarkeit

EICHE MONTES		Decklage ca. 3,6 mm angeräuchert Pflegeöl natur (Seite 127)							
Sortierung	Stärke (mm)	Aufbau	Breite (mm)	Länge (mm)	Struktur	€/m ²	Oberfläche	Profil	
rustic	15	3-Schicht	192	classic	1850 / 2000 / 2400	gebürstet	90,30	ec	Nut & Feder
						cross	95,30	ec	Nut & Feder
						alpin	95,30	ec	Nut & Feder
						gebürstet	92,80	ec	lock-it
						cross	97,80	ec	lock-it
Treppenkanten € / lfm.	15	TK / TK Objekt		classic 1980 & 2380		73,50 / 43,00		TK N&F / TK Objekt lock-it	
Sockelleisten € / lfm.	18	Typ 2	50	1980	geschliffen	30,20			
	16	Typ 3 weiß	40	2500		3,80			
		wandbündige SL		2375		39,50			
	Bemusterung							€/Stk.	
rustic	15	3-Schicht	192	classic	nach Verfügbarkeit	cross	siehe Seite 130	ec	nach Verfügbarkeit

EICHE AURUM		Decklage ca. 3,6 mm angeräuchert Pflegeöl natur (Seite 127)							
Sortierung	Stärke (mm)	Aufbau	Breite (mm)	Länge (mm)	Struktur	€/m ²	Oberfläche	Profil	
rustic	10	2-Schicht	158	classic	2000	gebürstet	83,80	ec	lock-it
			180	classic	2000	gebürstet	87,80	ec	lock-it
	15	3-Schicht	192	classic	1850 / 2000 / 2400	gebürstet	86,30	ec	Nut & Feder
						gebürstet	88,80	ec	lock-it
						cross	91,30	ec	Nut & Feder
						gebürstet	90,30	ec	Nut & Feder
						gebürstet	92,80	ec	lock-it
						cross	95,30	ec	Nut & Feder
	Treppenkanten € / lfm.	10	TK		classic 1980		47,60		classic lock-it
		15	TK / TK Objekt		classic 1980 & 2380		73,50 / 43,00		TK N&F / TK Objekt lock-it
Sockelleisten € / lfm.	18	Typ 2	50	1980	geschliffen	30,20			
	16	Typ 3 weiß	40	2500		3,80			
		wandbündige SL		2375		39,50			
	Bemusterung							€/Stk.	
rustic	15	3-Schicht	158	classic	nach Verfügbarkeit	gebürstet	siehe Seite 130	ec	nach Verfügbarkeit

Sortierung		Stärke (mm)	Aufbau	Breite (mm)	Länge (mm)	Struktur	€/m ²	Oberfläche	Profil
EICHE MEDIUM									
Decklage ca. 3,6 mm thermobehandelt Pflegeöl natur (Seite 127)									
noblesse	15	3-Schicht	154	classic	2000	geschliffen / gebürstet	112,20	ec	ml*
			188	classic	2000	geschliffen / gebürstet	113,70	ec	ml*
basic	10	2-Schicht	120	small	1200	geschliffen / gebürstet	77,80	ec	ml*
			154	classic	2000	geschliffen / gebürstet	102,00	ec	lock-it
	13	3-Schicht	118	small	1200	geschliffen / gebürstet	86,50	ec	ml*
			154	classic	2000	geschliffen / gebürstet	102,00	ec	lock-it
	15	3-Schicht	188	classic	2000	geschliffen / gebürstet	103,50	ec	ml*
			188	classic	2000	antico	118,50	pc	Nut & Feder
Treppenkanten €/lfm.	10	TK			small 1180 / classic 1980		47,60		small N&F / classic lock-it
	13	TK / TK Objekt			small 1180 / classic 1980		73,50 / 43,00		lock-it
	15	TK / TK Objekt			classic 1980		73,50 / 43,00		TK N&F / TK Objekt lock-it
Sockelleisten €/lfm.	16	Typ 1	40		2000/2400		9,70		
	16	Typ 3 weiß	40		2500	geschliffen	3,80		
					2375		39,50		
Bemusterung							€/Stk.		
basic	15	3-Schicht	154	classic	nach Verfügbarkeit	gebürstet	siehe Seite 130	ec	nach Verfügbarkeit
	15	3-Schicht	188	classic	nach Verfügbarkeit	antico	siehe Seite 130	pc	nach Verfügbarkeit

ml*: nur mit Struktur gebürstet erhältlich

Sortierung		Stärke (mm)	Aufbau	Breite (mm)	Länge (mm)	Struktur	€/m ²	Oberfläche	Profil
EICHE DUNKEL									
Decklage ca. 3,6 mm thermobehandelt Pflegeöl natur (Seite 127)									
noblesse	15	3-Schicht	154	classic	2000	geschliffen / gebürstet	112,20	ec	ml*
			188	classic	2000	geschliffen / gebürstet	113,70	ec	ml*
basic	10	2-Schicht	120	small	1200	geschliffen / gebürstet	77,80	ec	ml*
			118	small	1200	geschliffen / gebürstet	86,50	ec	ml*
	13	3-Schicht	154	classic	2000	geschliffen / gebürstet	102,00	ec	ml*
			188	classic	2000	geschliffen / gebürstet	103,50	ec	ml*
	15	3-Schicht	188	classic	2000	antico	118,50	pc	Nut & Feder
Treppenkanten €/lfm.	10	TK			small 1180		47,60		N&F
	13	TK / TK Objekt			small 1180 / classic 1980		73,50 / 43,00		lock-it
	15	TK / TK Objekt			classic 1980		73,50 / 43,00		TK N&F / TK Objekt lock-it
Sockelleisten €/lfm.	16	Typ 1	40		2000/2400		9,70		
	16	Typ 2	50		1980	geschliffen	30,20		
					2500		3,80		
16	Typ 3 weiß	40		2375		39,50			
Bemusterung							€/Stk.		
noblesse	15	3-Schicht	188	classic	nach Verfügbarkeit	gebürstet	siehe Seite 130	ec	nach Verfügbarkeit
basic	15	3-Schicht	188	classic	nach Verfügbarkeit	antico	siehe Seite 130	ec	nach Verfügbarkeit

ml*: nur mit Struktur gebürstet erhältlich

Sortierung		Stärke (mm)	Aufbau	Breite (mm)	Länge (mm)	Struktur	€/m ²	Oberfläche	Profil
EICHE DUNKEL EXTREM									
Decklage ca. 3,6 mm thermobehandelt Pflegeöl natur (Seite 127)									
basic	15	3-Schicht	154	classic	2000	geschliffen / gebürstet	102,00	ec	lock-it
			188	classic	2000	geschliffen / gebürstet	103,50	ec	Nut & Feder
Treppenkanten €/lfm.	15	TK / TK Objekt			classic 1980		73,50 / 43,00		TK N&F / TK Objekt lock-it
Sockelleisten €/lfm.	16	Typ 1	40		2000/2400		9,70		
	16	Typ 3 weiß	40		2500	geschliffen	3,80		
					2375		39,50		
Bemusterung							€/Stk.		
basic	15	3-Schicht	154	classic	nach Verfügbarkeit	gebürstet	siehe Seite 130	ec	nach Verfügbarkeit

Rückseite: Vollholz / ec: natur geölt easy care / pc: natur geölt pro care / ml: matt lackiert

Sortierung		Stärke (mm)	Aufbau	Breite (mm)	Länge (mm)	Struktur	€/m ²	Oberfläche	Profil
EICHE GREY									
Decklage ca. 3,6 mm Pflegeöl weiß (S. 119)									
noblesse	10	2-Schicht	158	classic	2000	gebürstet	99,80	ec	lock-it
			180	classic	2000	gebürstet	103,80	ec	lock-it
	15	3-Schicht	158	classic	1850 / 2000 / 2400	gebürstet	102,30	ec	Nut & Feder
			192	classic	1850 / 2000 / 2400	gebürstet	106,30	ec	Nut & Feder
			240	classic	2000 / 2400	gebürstet	120,70	ec	Nut & Feder
			158	classic	1850 / 2000 / 2400	gebürstet	92,10	ec	Nut & Feder
basic	15	3-Schicht	192	classic	1850 / 2000 / 2400	gebürstet	96,10	ec	Nut & Feder
			240	classic	2000 / 2400	gebürstet	110,50	ec	Nut & Feder
			280	long	2800	gebürstet	135,70	ec	Nut & Feder
naturelle	10	2-Schicht	158	classic	2000	gebürstet	76,40	ec	lock-it
			180	classic	2000	gebürstet	80,40	ec	lock-it
rustic	15	3-Schicht	158	classic	1850 / 2000 / 2400	gebürstet	78,90	ec	Nut & Feder
					2000	antico	93,90	pc	Nut & Feder
					1850 / 2000 / 2400	cross	83,90	ec	Nut & Feder
					1850 / 2000 / 2400	alpin	83,90	ec	Nut & Feder
					1850 / 2000 / 2400	gebürstet	82,90	ec	Nut & Feder
					2000	antico	97,90	pc	Nut & Feder
			192	classic	1850 / 2000 / 2400	cross	87,90	ec	Nut & Feder
					1850 / 2000 / 2400	alpin	87,90	ec	Nut & Feder
					1850 / 2000 / 2400	cross	90,40	ec	lock-it
					1850 / 2000 / 2400	alpin	90,40	ec	lock-it
					2000 / 2400	gebürstet	97,30	ec	Nut & Feder
					240	classic	2000 / 2400	gebürstet	97,30
Treppenkanten €/lfm.	10	TK			classic 1980		47,60		lock-it
	15	TK / TK Objekt			classic 1980 & 2380		73,50 / 43,00		TK N&F / TK Objekt lock-it
	18	Typ 2	50		1980		30,20		
Sockelleisten €/lfm.	16	Typ 3 weiß	40		2500	geschliffen	3,80		
					2375		39,50		
	Bemusterung							€/Stk.	
basic	15	3-Schicht	192	classic	nach Verfügbarkeit	gebürstet	siehe Seite 130	ec	nach Verfügbarkeit
rustic	15	3-Schicht	192	classic	nach Verfügbarkeit	antico	siehe Seite 130	ec	nach Verfügbarkeit



Admonter FLOORs Eiche grey, Appartement Prag, design by Daja Šulcova, DESIGNLINE / Tschechien



EICHE WHISKY									
Decklage ca. 3,6 mm angeräuchert Pflegeöl natur (Seite 127)									
Sortierung	Stärke (mm)	Aufbau	Breite (mm)	Länge (mm)	Struktur	€/m ²	Oberfläche	Profil	
basic	15	3-Schicht	192	classic	1850 / 2000 / 2400	used	118,10	ec	Nut & Feder
						used	120,60	ec	lock-it
rustic	15	3-Schicht	192	classic	1850 / 2000 / 2400	used	104,90	ec	Nut & Feder
						used	107,40	ec	lock-it
Treppenkanten € / lfm.	15	TK / TK Objekt		classic 1980 & 2380		73,50 / 43,00		TK N&F / TK Objekt lock-it	
Sockelleisten € / lfm.	18	Typ 2	50	1980	geschliffen	30,20			
	16	Typ 3 weiß	40	2500		3,80			
		wandbündige SL		2375		39,50			
Bemusterung						€/ Stk.			
rustic	15	3-Schicht	192	classic	nach Verfügbarkeit	used	siehe Seite 130	ec	nach Verfügbarkeit

EICHE MEDIUM WEISS										
Decklage ca. 3,6 mm thermobehandelt Pflegeöl weiß (Seite 127)										
Sortierung	Stärke (mm)	Aufbau	Breite (mm)	Länge (mm)	Struktur	€/m ²	Oberfläche	Profil		
noblesse	15	3-Schicht	154	classic	2000	geschliffen / gebürstet	115,50	ec	ml*	lock-it
			188	classic	2000	geschliffen / gebürstet	117,00	ec	ml*	Nut & Feder
basic	10	2-Schicht	120	small	1200	geschliffen / gebürstet	81,10	ec		Nut & Feder
			154	classic	2000	geschliffen / gebürstet	100,30	ec		lock-it
	13	3-Schicht	118	small	1200	geschliffen / gebürstet	89,80	ec		lock-it
			154	classic	2000	geschliffen / gebürstet	105,30	ec	ml*	lock-it
			188	classic	2000	geschliffen / gebürstet	106,80	ec	ml*	Nut & Feder
Treppenkanten € / lfm.	10	TK		small 1180 / classic 1980		47,60		small N&F / classic lock-it		
	13	TK / TK Objekt		small 1180 / classic 1980		73,50 / 43,00		lock-it		
	15	TK / TK Objekt		classic 1980		73,50 / 43,00		TK N&F / TK Objekt lock-it		
Sockelleisten € / lfm.	16	Typ 1	40	2000/2400	geschliffen	9,70				
	16	Typ 3 weiß	40	2500		3,80				
		wandbündige SL		2375		39,50				
Bemusterung						€/ Stk.				
noblesse	15	3-Schicht	154	classic	nach Verfügbarkeit	gebürstet	siehe Seite 130	ec	nach Verfügbarkeit	

ml*: nur mit Struktur gebürstet erhältlich



Rückseite: Vollholz / ec: natur geölt easy care / pc: natur geölt pro care / ml: matt lackiert

ESCHE										
Decklage ca. 3,6 mm Pflegeöl natur (Seite 127)										
Sortierung	Stärke (mm)	Aufbau	Breite (mm)	Länge (mm)	Struktur	€/m ²	Oberfläche	Profil		
noblesse	15	3-Schicht	192	classic	2000	geschliffen / gebürstet	83,70	ec	ml	Nut & Feder
						geschliffen / gebürstet	86,20	ec	ml	lock-it
Treppenkanten € / lfm.	15	TK / TK Objekt		classic 1980		73,50 / 43,00		TK N&F / TK Objekt lock-it		
Sockelleisten € / lfm.	18	Typ 2	50	1980	geschliffen	30,20				
	16	Typ 3 weiß	40	2500		3,80				
		wandbündige SL		2375		39,50				
Bemusterung						€/ Stk.				
noblesse	15	3-Schicht	192	classic	nach Verfügbarkeit	gebürstet	siehe Seite 130	ec	nach Verfügbarkeit	

KIRSCHBAUM										
Decklage ca. 3,6 mm Pflegeöl natur (Seite 127)										
Sortierung	Stärke (mm)	Aufbau	Breite (mm)	Länge (mm)	Struktur	€/m ²	Oberfläche	Profil		
elegance	15	3-Schicht	158	classic	2000	geschliffen	144,50	ec	ml	Nut & Feder
Treppenkanten € / lfm.	15	TK / TK Objekt		classic 1980		73,50 / 43,00		N&F		
Sockelleisten € / lfm.	18	Typ 2	50	1980	geschliffen	30,20				
	16	Typ 3 weiß	40	2500		3,80				
		wandbündige SL		2375		39,50				
Bemusterung						€/ Stk.				
elegance	15	3-Schicht	158	classic	nach Verfügbarkeit	geschliffen	siehe Seite 130	ec	nach Verfügbarkeit	

NUSSBAUM										
Decklage ca. 3,6 mm Pflegeöl natur (Seite 127)										
Sortierung	Stärke (mm)	Aufbau	Breite (mm)	Länge (mm)	Struktur	€/m ²	Oberfläche	Profil		
elegance	10	2-Schicht	120	small	1200	geschliffen	108,10	ec	ml	Nut & Feder
			120	small	1200	geschliffen	97,10	ec	ml	lock-it
	15	3-Schicht	158	classic	1850 / 2000	geschliffen	146,30	ec	ml	Nut & Feder
			192	classic	1850 / 2000	geschliffen	150,30	ec	ml	Nut & Feder
rustic	15	3-Schicht	158	classic	1850 / 2000	geschliffen	127,90	ec		Nut & Feder
				2000	antico	142,90	pc		Nut & Feder	
			192	classic	1850 / 2000	geschliffen	130,40	ec		lock-it
				2000	antico	146,90	pc		Nut & Feder	
Treppenkanten € / lfm.	10	TK		small 1180		47,60		lock-it		
	13	TK / TK Objekt		small 1180 / classic 1980		73,50 / 43,00		lock-it		
	15	TK / TK Objekt		classic 1980		73,50 / 43,00		TK N&F / TK Objekt lock-it		
Sockelleisten € / lfm.	18	Typ 1	50	2000	geschliffen	9,70				
	18	Typ 2	50	1980		30,20				
	16	Typ 3 weiß	40	2500		3,80				
		wandbündige SL		2375		39,50				
Bemusterung						€/ Stk.				
elegance	15	3-Schicht	158	classic	nach Verfügbarkeit	geschliffen	siehe Seite 130	ec	nach Verfügbarkeit	
rustic	15	3-Schicht	158	classic	nach Verfügbarkeit	geschliffen	siehe Seite 130	ec	nach Verfügbarkeit	
rustic	15	3-Schicht	158	classic	nach Verfügbarkeit	antico	siehe Seite 130	ec	nach Verfügbarkeit	



LÄRCH ALBA										
Decklage ca. 3,6 mm										
Pflegeöl weiß (Seite 127)										
Sortierung	Stärke (mm)	Aufbau	Breite (mm)	Länge (mm)	Struktur	€/m ²	Oberfläche	Profil		
naturelle	15	3-Schicht	161	classic	1850 / 2000 / 2400	gebürstet	65,00	ec	Nut & Feder	
						gebürstet	67,50	ec	lock-it	
						cross	70,00	ec	Nut & Feder	
			195	classic	1850 / 2000 / 2400	cross	72,50	ec	lock-it	
						gebürstet	69,00	ec	Nut & Feder	
						gebürstet	71,50	ec	lock-it	
Treppenkanten € / lfm.	15	TK / TK Objekt			cross	74,00	ec	Nut & Feder		
					cross	76,50	ec	lock-it		
							classic 1980 & 2380	65,00 / 38,00		TK N&F / TK Objekt lock-it
Sockelleisten € / lfm.	16	wandbündige SL	40	2000/2400	geschliffen	6,70				
						30,20				
						3,80				
						39,50				
Bemusterung						€/Stk.				
naturelle	15	3-Schicht	195	classic	nach Verfügbarkeit	gebürstet	siehe Seite 130	ec	nach Verfügbarkeit	

LÄRCH WEISS											
Decklage ca. 3,6 mm											
Pflegeöl weiß (Seite 127)											
Sortierung	Stärke (mm)	Aufbau	Breite (mm)	Länge (mm)	Struktur	€/m ²	Oberfläche	Profil			
naturelle	15	2-Schicht	161	classic	2000	geschliffen / gebürstet	56,70	ec	lock-it		
						geschliffen / gebürstet	75,20	ec	Nut & Feder		
		3-Schicht	161	classic	1850 / 2000 / 2400	geschliffen / gebürstet	65,00	ec	ml	Nut & Feder	
						geschliffen / gebürstet	67,50	ec	ml	lock-it	
						geschliffen / gebürstet	79,10	ec		Nut & Feder	
						geschliffen / gebürstet	69,00	ec	ml	Nut & Feder	
						geschliffen / gebürstet	71,50	ec	ml	lock-it	
						geschliffen / gebürstet	83,40	ec	ml	Nut & Feder	
		240	classic	2000 / 2400	geschliffen / gebürstet	83,40	ec	ml	Nut & Feder		
					xxlong	3870 / 4470 / 4870	geschliffen / gebürstet	97,30	ec		Nut & Feder
Treppenkanten € / lfm.	15	TK / TK Objekt			classic 1980	47,60		lock-it			
					classic 1980 & 2380	65,00 / 38,00		TK N&F / TK Objekt lock-it			
Sockelleisten € / lfm.	16	wandbündige SL	40	2500	geschliffen	6,70					
						5,80					
						3,80					
						39,50					
Bemusterung						€/Stk.					
naturelle	15	3-Schicht	240	classic	nach Verfügbarkeit	gebürstet	siehe Seite 130	ec	nach Verfügbarkeit		

LÄRCH GELAUGT WEISS										
Decklage ca. 3,6 mm										
Pflegeöl weiß (Seite 127)										
Sortierung	Stärke (mm)	Aufbau	Breite (mm)	Länge (mm)	Struktur	€/m ²	Oberfläche	Profil		
naturelle	15	3-Schicht	195	classic	1850 / 2000 / 2400	gebürstet	79,00	ec	Nut & Feder	
						gebürstet	81,50	ec	lock-it	
Treppenkanten € / lfm.	15	TK / TK Objekt			classic 1980 & 2380	65,00 / 38,00		TK N&F / TK Objekt lock-it		
			Sockelleisten € / lfm.	16	wandbündige SL	40	2000/2400	geschliffen	6,70	
3,80										
39,50										
Bemusterung						€/Stk.				
naturelle	15	3-Schicht	195	classic	nach Verfügbarkeit	gebürstet	siehe Seite 130	ec	nach Verfügbarkeit	

ADMONTOR ZUBEHÖR SOCKELLEISTEN (Seite 123-124)	Typ 1	Typ 2	Typ 3	wandbündige Sockelleiste
				

LÄRCH GELAUGT										
Decklage ca. 3,6 mm										
Pflegeöl natur (Seite 127)										
Sortierung	Stärke (mm)	Aufbau	Breite (mm)	Länge (mm)	Struktur	€/m ²	Oberfläche	Profil		
naturelle	15	3-Schicht	195	classic	1850 / 2000 / 2400	gebürstet	75,70	ec	Nut & Feder	
						gebürstet	78,20	ec	lock-it	
Treppenkanten € / lfm.	15	TK / TK Objekt			classic 1980 & 2380	65,00 / 38,00		TK N&F / TK Objekt lock-it		
			Sockelleisten € / lfm.	16	wandbündige SL	40	2000/2400	geschliffen	6,70	
3,80										
39,50										
Bemusterung						€/Stk.				
naturelle	15	3-Schicht	195	classic	nach Verfügbarkeit	gebürstet	siehe Seite 130	ec	nach Verfügbarkeit	

LÄRCH NATURA										
Decklage ca. 3,6 mm										
Pflegeöl weiß (Seite 127)										
Sortierung	Stärke (mm)	Aufbau	Breite (mm)	Länge (mm)	Struktur	€/m ²	Oberfläche	Profil		
naturelle	15	3-Schicht	161	classic	1850 / 2000 / 2400	gebürstet	71,70	ec	Nut & Feder	
						gebürstet	74,20	ec	lock-it	
						gebürstet	75,70	ec	Nut & Feder	
Treppenkanten € / lfm.	15	TK / TK Objekt	195	classic	1850 / 2000 / 2400	gebürstet	78,20	ec	lock-it	
						gebürstet	90,10	ec	Nut & Feder	
								classic 1980 & 2380	65,00 / 38,00	
Sockelleisten € / lfm.	16	wandbündige SL	40	2000/2400	geschliffen	30,20				
						3,80				
						39,50				
Bemusterung						€/Stk.				
naturelle	15	3-Schicht	195	classic	nach Verfügbarkeit	gebürstet	siehe Seite 130	ec	nach Verfügbarkeit	

LÄRCH											
Decklage ca. 3,6 mm											
Pflegeöl natur (Seite 127)											
Sortierung	Stärke (mm)	Aufbau	Breite (mm)	Länge (mm)	Struktur	€/m ²	Oberfläche	Profil			
naturelle	15	3-Schicht	161	classic	2000	geschliffen / gebürstet	60,70	ec	lock-it		
						geschliffen / gebürstet	75,60	ec	Nut & Feder		
						geschliffen / gebürstet	61,70	ec	ml	Nut & Feder	
						geschliffen / gebürstet	64,20	ec	ml	lock-it	
						geschliffen / gebürstet	79,60	ec		Nut & Feder	
						geschliffen / gebürstet	65,70	ec	ml	Nut & Feder	
			195	classic	1850 / 2000 / 2400	geschliffen / gebürstet	68,20	ec	ml	lock-it	
						geschliffen / gebürstet	80,10	ec	ml	Nut & Feder	
			240	classic	2000 / 2400	geschliffen / gebürstet	80,10	ec	ml	Nut & Feder	
						geschliffen / gebürstet	94,00	ec		Nut & Feder	
			195	classic	3870 / 4470 / 4870	geschliffen / gebürstet	94,00	ec		Nut & Feder	
						gebürstet autentico	85,70	pc		Nut & Feder	
Treppenkanten € / lfm.	15	TK / TK Objekt			classic 1980	47,60		lock-it			
					classic 1980 & 2380	65,00 / 38,00		TK N&F / TK Objekt lock-it			
Sockelleisten € / lfm.	16	wandbündige SL	40	2000/2400	geschliffen	6,70					
						5,80					
						3,80					
						39,50					
Bemusterung						€/Stk.					
naturelle	15	3-Schicht	161	classic	nach Verfügbarkeit	geschliffen	siehe Seite 130	ec	nach Verfügbarkeit		

ADMONTOR ZUBEHÖR TREPPENKANTEN (Seite 125-126)	TK	TK-Objekt
		

LÄRCH ALT NATURA									
Decklage ca. 3,6 mm gedämpft Pflegeöl natur (Seite 127)									
Sortierung	Stärke (mm)	Aufbau	Breite (mm)	Länge (mm)	Struktur	€/m ²	Oberfläche	Profil	
naturelle	15	3-Schicht	195	classic	1850 / 2000 / 2400	gebürstet gebürstet	77,20 79,70	ec	Nut & Feder lock-it
Treppenkanten € / lfm.	15	TK / TK Objekt		classic 1980 & 2380		65,00 / 38,00			TK N&F / TK Objekt lock-it
Sockelleisten € / lfm.	16	Typ 2	40	2000/2400	geschliffen	30,20			
	16	Typ 3 weiß	40	2500		3,80			
		wandbündige SL		2375		39,50			
Bemusterung						€/Stk.			
naturelle	15	3-Schicht	195	classic	nach Verfügbarkeit	gebürstet	siehe Seite 130	ec	nach Verfügbarkeit

LÄRCH ALT									
Decklage ca. 3,6 mm gedämpft Pflegeöl natur (Seite 127)									
Sortierung	Stärke (mm)	Aufbau	Breite (mm)	Länge (mm)	Struktur	€/m ²	Oberfläche	Profil	
naturelle	15	3-Schicht	195	classic	1850 / 2000 / 2400	geschliffen / gebürstet geschliffen / gebürstet gebürstet autentico	67,20 69,70 87,20	ec ec pc	ml ml Nut & Feder
Treppenkanten € / lfm.	15	TK / TK Objekt		classic 1980 & 2380		65,00 / 38,00			TK N&F / TK Objekt lock-it
Sockelleisten € / lfm.	16	Typ 1	40	2000/2400	geschliffen	6,70			
	16	Typ 3 weiß	40	2500		3,80			
		wandbündige SL		2375		39,50			
Bemusterung						€/Stk.			
naturelle	15	3-Schicht	195	classic	nach Verfügbarkeit	gebürstet	siehe Seite 130	ec	nach Verfügbarkeit

LÄRCH COLT									
Decklage ca. 3,6 mm thermobehandelt Pflegeöl natur (Seite 127)									
Sortierung	Stärke (mm)	Aufbau	Breite (mm)	Länge (mm)	Struktur	€/m ²	Oberfläche	Profil	
naturelle	15	3-Schicht	192	classic	2000	used	87,70	ec	Nut & Feder
Treppenkanten € / lfm.	15	TK / TK Objekt		classic 1980		65,00 / 38,00			N&F
Sockelleisten € / lfm.	18	Typ 2	50	1980	geschliffen	30,20			
	16	Typ 3 weiß	40	2500		3,80			
		wandbündige SL		2375		39,50			
Bemusterung						€/Stk.			
naturelle	15	3-Schicht	192	classic	nach Verfügbarkeit	used	siehe Seite 130	ec	nach Verfügbarkeit

LÄRCH NATA									
Decklage ca. 3,6 mm Pflegeöl natur (Seite 127)									
Sortierung	Stärke (mm)	Aufbau	Breite (mm)	Länge (mm)	Struktur	€/m ²	Oberfläche	Profil	
naturelle	15	3-Schicht	161 195	classic	1850 / 2000 / 2400	cross cross	74,30 78,30	ec	Nut & Feder Nut & Feder
Treppenkanten € / lfm.	15	TK / TK Objekt		classic 1980 & 2380		65,00 / 38,00			N&F
Sockelleisten € / lfm.	18	Typ 2	50	1980	geschliffen	30,20			
	16	Typ 3 weiß	40	2500		3,80			
		wandbündige SL		2375		39,50			
Bemusterung						€/Stk.			
naturelle	15	3-Schicht	195	classic	nach Verfügbarkeit	cross	siehe Seite 130	ec	nach Verfügbarkeit



LÄRCH GRIGIO									
Decklage ca. 3,6 mm thermobehandelt Pflegeöl weiß (S. 119)									
Sortierung	Stärke (mm)	Aufbau	Breite (mm)	Länge (mm)	Struktur	€/m ²	Oberfläche	Profil	
naturelle	15	3-Schicht	192	classic	2000	antico	88,30	pc	Nut & Feder
Treppenkanten € / lfm.	15	TK / TK Objekt		classic 1980		65,00 / 38,00			N&F
Sockelleisten € / lfm.	18	Typ 2	50	1980	geschliffen	30,20			
	16	Typ 3 weiß	40	2500		3,80			
		wandbündige SL		2375		39,50			
Bemusterung						€/Stk.			
naturelle	15	3-Schicht	192	classic	nach Verfügbarkeit	antico	siehe Seite 130	pc	nach Verfügbarkeit

LÄRCH SALOON									
Decklage ca. 3,6 mm thermobehandelt Pflegeöl natur (Seite 127)									
Sortierung	Stärke (mm)	Aufbau	Breite (mm)	Länge (mm)	Struktur	€/m ²	Oberfläche	Profil	
naturelle	15	3-Schicht	192	classic	2000	used	87,70	ec	Nut & Feder
Treppenkanten € / lfm.	15	TK / TK Objekt		classic 1980		65,00 / 38,00			N&F
Sockelleisten € / lfm.	18	Typ 2	50	1980	geschliffen	30,20			
	16	Typ 3 weiß	40	2500		3,80			
		wandbündige SL		2375		39,50			
Bemusterung						€/Stk.			
naturelle	15	3-Schicht	192	classic	nach Verfügbarkeit	used	siehe Seite 130	ec	nach Verfügbarkeit

FICHTE WEISS									
Decklage ca. 3,6 mm Pflegeöl weiß (Seite 127)									
Sortierung	Stärke (mm)	Aufbau	Breite (mm)	Länge (mm)	Struktur	€/m ²	Oberfläche	Profil	
basic	15	3-Schicht	195	classic	1850 / 2000 / 2400	gebürstet	62,60	ec	Nut & Feder
			192	xxlong	4870	gebürstet	65,10	ec	lock-it
Treppenkanten € / lfm.	15	TK / TK Objekt		classic 1980 & 2380		65,00 / 38,00			TK N&F / TK Objekt lock-it
Sockelleisten € / lfm.	18	Typ 1	50	2000/2400	geschliffen	5,70			
	16	Typ 3 weiß	40	2500		3,80			
		wandbündige SL		2375		39,50			
Bemusterung						€/Stk.			
basic	15	3-Schicht	195	classic	nach Verfügbarkeit	gebürstet	siehe Seite 130	ec	nach Verfügbarkeit



Sortierung		Stärke (mm)	Aufbau	Breite (mm)	Länge (mm)	Struktur	€/m ²	Oberfläche	Profil
FICHTE Decklage ca. 3,6 mm Pflegeöl natur (Seite 127)									
basic	15	3-Schicht	195	classic	1850 / 2000 / 2400	gebürstet	59,30	ec	Nut & Feder
			192	xxlong	4870	gebürstet	61,80	ec	lock-it
						gebürstet	68,70	ec	Nut & Feder
Treppenkanten € / lfm.	15	TK / TK Objekt			classic 1980 & 2380		65,00 / 38,00		TK N&F / TK Objekt lock-it
Sockelleisten € / lfm.	18	Typ 1	50		2000	geschliffen	5,70		
	16	Typ 3 weiß	40		2500		3,80		
		wandbündige SL			2375		39,50		
Bemusterung							€/Stk.		
basic	15	3-Schicht	195	classic	nach Verfügbarkeit	gebürstet	siehe Seite 130	ec	nach Verfügbarkeit

Sortierung		Stärke (mm)	Aufbau	Breite (mm)	Länge (mm)	Struktur	€/m ²	Oberfläche	Profil
ZIRBE WEISS Decklage ca. 3 mm Pflegeöl weiß (Seite 127)									
basic	14	3-Schicht	158	classic	1850 / 2000 / 2400	gebürstet	122,80*	ec	Nut & Feder
			192	classic	1850 / 2000 / 2400	gebürstet		ec	Nut & Feder
Treppenkanten € / lfm.	14	TK / TK Objekt			classic 1980 & 2380		65,00 / 38,00		N&F
Sockelleisten € / lfm.	18	Typ 2	50		1980	geschliffen	30,20		
	16	Typ 3 weiß	40		2500		3,80		
		wandbündige SL			2375		39,50		
Bemusterung							€/Stk.		
basic	14	3-Schicht	192	classic	nach Verfügbarkeit	gebürstet	siehe Seite 130	ec	nach Verfügbarkeit

*Breite auf Anfrage (nicht frei wählbar). Auslieferung nach Verfügbarkeit.

Sortierung		Stärke (mm)	Aufbau	Breite (mm)	Länge (mm)	Struktur	€/m ²	Oberfläche	Profil
ZIRBE Decklage ca. 3 mm Pflegeöl natur (Seite 127)									
basic	14	3-Schicht	158	classic	1850 / 2000 / 2400	gebürstet	119,50*	ec	Nut & Feder
			192	classic	1850 / 2000 / 2400	gebürstet		ec	Nut & Feder
Treppenkanten € / lfm.	14	TK / TK Objekt			classic 1980 & 2380		65,00 / 38,00		N&F
Sockelleisten € / lfm.	18	Typ 2	50		1980	geschliffen	30,20		
	16	Typ 3 weiß	40		2500		3,80		
		wandbündige SL			2375		39,50		
Bemusterung							€/Stk.		
basic	14	3-Schicht	192	classic	nach Verfügbarkeit	gebürstet	siehe Seite 130	ec	nach Verfügbarkeit

*Breite auf Anfrage (nicht frei wählbar). Auslieferung nach Verfügbarkeit.

Sortierung		Stärke (mm)	Aufbau	Breite (mm)	Länge (mm)	Struktur	€/m ²	Oberfläche	Profil
KIEFER Decklage ca. 3,6 mm Pflegeöl natur (Seite 127)									
basic	15	3-Schicht	161	classic	1850 / 2000	geschliffen	52,30	ec	Nut & Feder
						geschliffen	54,80	ec	lock-it
Treppenkanten € / lfm.	15	TK / TK Objekt			classic 1980		65,00 / 38,00		TK N&F / TK Objekt lock-it
Sockelleisten € / lfm.	16	Typ 3 weiß	40		2500	geschliffen	3,80		
		wandbündige SL			2375		39,50		
Bemusterung							€/Stk.		
basic	15	3-Schicht	161	classic	nach Verfügbarkeit	geschliffen	siehe Seite 130	ec	nach Verfügbarkeit

ADMONTER ZUBEHÖR SOCKELLEISTEN (Seite 123-124)	Typ 1	Typ 2	Typ 3	wandbündige Sockelleiste
				

Rückseite: Vollholz / ng: natur geölt easy care / pc: natur geölt pro care / ml: matt lackiert

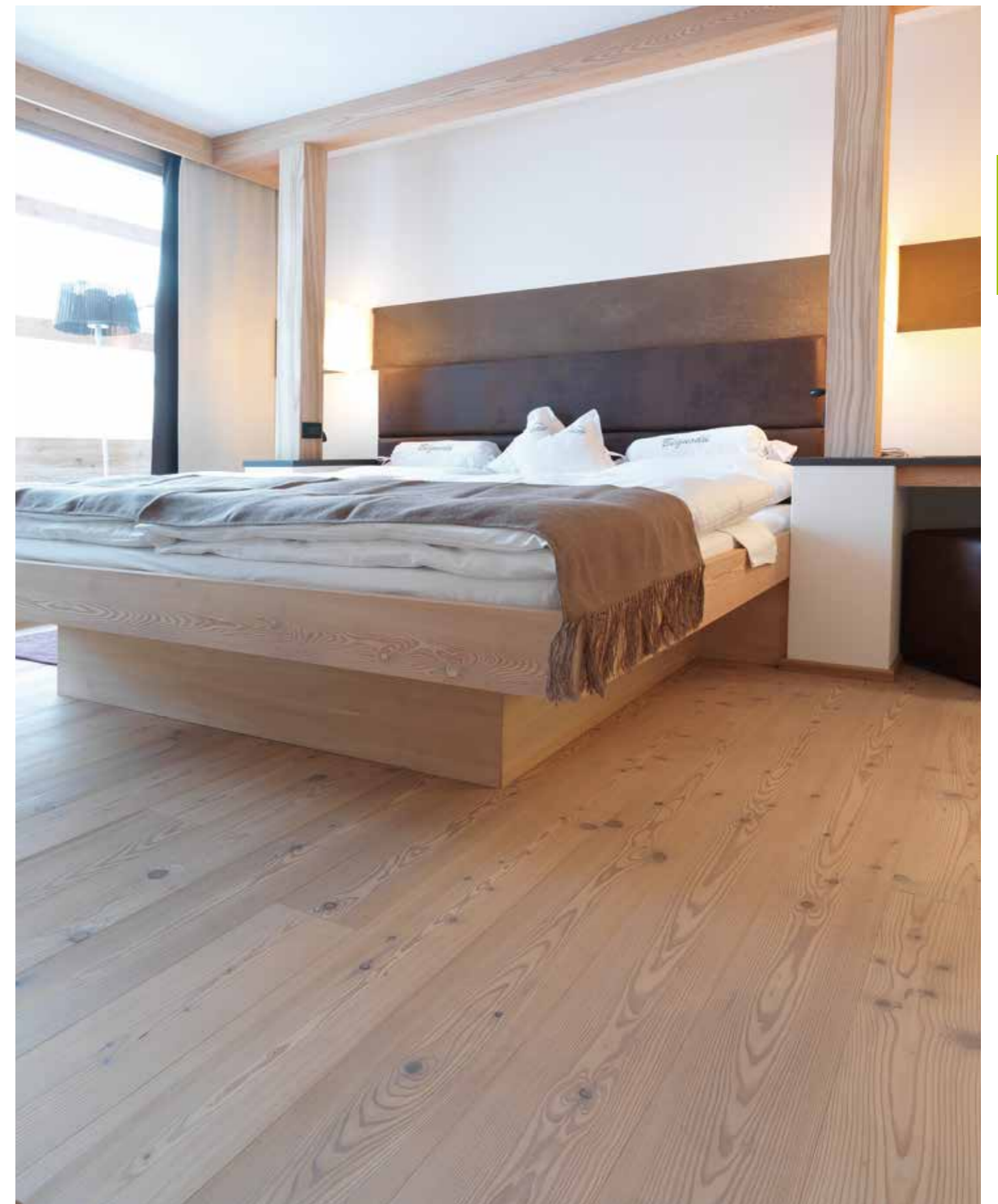

Admonter FLOORs Nadelholz Lärche alt weiss basic, Hotel / Italien

ADMONTER ZUBEHÖR TREPPENKANTEN (Seite 125-126)	TK	TK-Objekt
		

Die klassische 2-Schicht Diele von Admonter bietet neben einer großen Auswahl an Holzarten und Farben auch zwei verschiedene Formate. Einmal klein, ist sie praktisch, handlich und hervorragend geeignet, um kleinen Räumlichkeiten **große Wirkung** zu verleihen. Als klassische Diele in herkömmlicher Dimension punktet sie durch ihre **elegante Optik der Landhausdiele**. Ob Groß- oder Kleinformat, entsprechen beide den **Admonter Qualitätskriterien** und sind bestens zur Verlegung auf **Fußbodenheizung** geeignet.

STÄRKE: 10 mm
AUFBAU: 2-SCHICHT
DECKLAGE: ca. 3,6 mm
TRÄGERMATERIAL: VOLLHOLZ

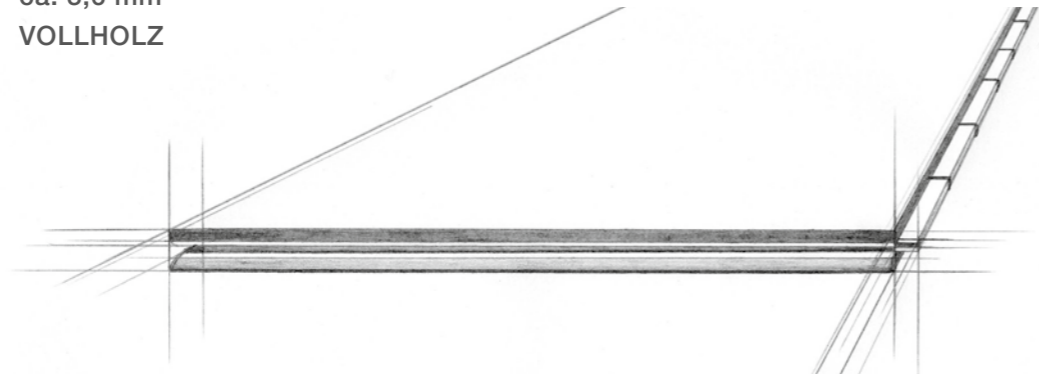

Sortierung		Stärke (mm)	Aufbau	Breite (mm)		Länge (mm)	Struktur	€/m ²	Oberfläche	Profil
noblesse	10	2-Schicht	120	small	1200	geschliffen / gebürstet	78,10	ec	Nut & Feder	
			158	classic	2000	geschliffen / gebürstet	95,50	ec	lock-it	
			180	classic	2000	geschliffen / gebürstet	99,50	ec	lock-it	
elegance	10	2-Schicht	158	classic	2000	geschliffen / gebürstet	90,50	ec	lock-it	
			120	small	1200	geschliffen / gebürstet	66,10	ec	Nut & Feder	
			158	classic	2000	geschliffen / gebürstet	85,30	ec	lock-it	
basic	10	2-Schicht	180	classic	2000	geschliffen / gebürstet	89,30	ec	lock-it	
			158	classic	2000	geschliffen / gebürstet	78,10	ec	lock-it	
			180	classic	2000	geschliffen / gebürstet	82,10	ec	lock-it	
naturelle	10	2-Schicht	158	classic	2000	geschliffen / gebürstet	72,10	ec	lock-it	
			180	classic	2000	geschliffen / gebürstet	76,10	ec	lock-it	
			158	classic	2000	geschliffen / gebürstet	72,10	ec	lock-it	
rustic	10	2-Schicht	158	classic	2000	geschliffen / gebürstet	72,10	ec	lock-it	
			180	classic	2000	geschliffen / gebürstet	76,10	ec	lock-it	
			158	classic	2000	geschliffen / gebürstet	72,10	ec	lock-it	
Treppenkanten €/ lfm.	10	TK			small 1180 / classic 1980		47,60		small N&F / classic lock-it	
Sockelleisten €/ lfm.	16	Typ 1	40		2000/2400	geschliffen		9,70		
	18	Typ 2	50		1980			30,20		
	16	Typ 3	40		2500			3,80		
	16	Typ 3 weiß	40		2500			3,80		
		wandbündige SL			2375			39,50		



Sortierung		Stärke (mm)	Aufbau	Breite (mm)		Länge (mm)	Struktur	€/m ²	Oberfläche	Profil
noblesse	10	2-Schicht	120	small	1200	geschliffen / gebürstet	78,10	ec	Nut & Feder	
			158	classic	2000	geschliffen / gebürstet	95,50	ec	lock-it	
			180	classic	2000	geschliffen / gebürstet	99,50	ec	lock-it	
elegance	10	2-Schicht	158	classic	2000	geschliffen / gebürstet	90,50	ec	lock-it	
			120	small	1200	geschliffen / gebürstet	66,10	ec	Nut & Feder	
			158	classic	2000	geschliffen / gebürstet	85,30	ec	lock-it	
basic	10	2-Schicht	180	classic	2000	geschliffen / gebürstet	89,30	ec	lock-it	
			158	classic	2000	geschliffen / gebürstet	78,10	ec	lock-it	
			180	classic	2000	geschliffen / gebürstet	82,10	ec	lock-it	
naturelle	10	2-Schicht	158	classic	2000	geschliffen / gebürstet	72,10	ec	lock-it	
			180	classic	2000	geschliffen / gebürstet	76,10	ec	lock-it	
			158	classic	2000	geschliffen / gebürstet	72,10	ec	lock-it	
rustic	10	2-Schicht	158	classic	2000	geschliffen / gebürstet	72,10	ec	lock-it	
			180	classic	2000	geschliffen / gebürstet	76,10	ec	lock-it	
			158	classic	2000	geschliffen / gebürstet	72,10	ec	lock-it	
Treppenkanten €/ lfm.	10	TK			small 1180 / classic 1980		47,60		small N&F / classic lock-it	
Sockelleisten €/ lfm.	16	Typ 1	40		2000/2400	geschliffen		9,70		
	18	Typ 2	50		1980			30,20		
	16	Typ 3	40		2500			3,80		
	16	Typ 3 weiß	40		2500			3,80		
		wandbündige SL			2375			39,50		

Sortierung		Stärke (mm)	Aufbau	Breite (mm)		Länge (mm)	Struktur	€/m ²	Oberfläche	Profil
basic	10	2-Schicht	120	small	1200	gebürstet	77,80	ec	Nut & Feder	
			158	classic	2000	gebürstet	97,00	ec	lock-it	
			180	classic	2000	gebürstet	101,00	ec	lock-it	
rustic	10	2-Schicht	158	classic	2000	gebürstet	83,80	ec	lock-it	
			180	classic	2000	gebürstet	87,80	ec	lock-it	
			158	classic	2000	gebürstet	83,80	ec	lock-it	
Treppenkanten €/ lfm.	10	TK			small 1180 / classic 1980		47,60		small N&F / classic lock-it	
Sockelleisten €/ lfm.	18	Typ 2	50		1980	geschliffen		30,20		
	16	Typ 3	40		2500			3,80		
	16	Typ 3 weiß	40		2500			3,80		
		wandbündige SL			2375			39,50		

Sortierung		Stärke (mm)	Aufbau	Breite (mm)		Länge (mm)	Struktur	€/m ²	Oberfläche	Profil
basic	10	2-Schicht	120	small	1200	gebürstet	77,80	ec	Nut & Feder	
			158	classic	2000	gebürstet	97,00	ec	lock-it	
			180	classic	2000	gebürstet	101,00	ec	lock-it	
rustic	10	2-Schicht	158	classic	2000	gebürstet	83,80	ec	lock-it	
			180	classic	2000	gebürstet	87,80	ec	lock-it	
			158	classic	2000	gebürstet	83,80	ec	lock-it	
Treppenkanten €/ lfm.	10	TK			small 1180 / classic 1980		47,60		small N&F / classic lock-it	
Sockelleisten €/ lfm.	18	Typ 2	50		1980	geschliffen		30,20		
	16	Typ 3	40		2500			3,80		
	16	Typ 3 weiß	40		2500			3,80		
		wandbündige SL			2375			39,50		



EICHE GREY									
Decklage ca. 3,6 mm									
Pflegeöl weiß (Seite 127)									
Sortierung	Stärke (mm)	Aufbau	Breite (mm)		Länge (mm)	Struktur	€/m ²	Oberfläche	Profil
noblesse	10	2-Schicht	158	classic	2000	gebürstet	99,80	ec	lock-it
			180	classic	2000	gebürstet	103,80	ec	lock-it
rustic	10	2-Schicht	158	classic	2000	gebürstet	76,40	ec	lock-it
			180	classic	2000	gebürstet	80,40	ec	lock-it
Treppenkanten € / lfm.	10	TK			small 1180 / classic 1980		47,60		lock-it
Sockelleisten € / lfm.	18	Typ 2	50			1980	30,20		
	16	Typ 3 weiß	40			2500	3,80		
		wandbündige SL				2375	39,50		

EICHE MEDIUM WEISS									
Decklage ca. 3,6 mm									
thermobehandelt									
Pflegeöl weiß (Seite 127)									
Sortierung	Stärke (mm)	Aufbau	Breite (mm)		Länge (mm)	Struktur	€/m ²	Oberfläche	Profil
basic	10	2-Schicht	120	small	1200	geschliffen / gebürstet	81,10	ec	Nut & Feder
			154	classic	2000	geschliffen / gebürstet	100,30	ec	lock-it
Treppenkanten € / lfm.	10	TK			small 1180 / classic 1980		47,60		small N&F / classic lock-it
Sockelleisten € / lfm.	16	Typ 1	40			2000/2400	9,70		
	16	Typ 3 weiß	40			2500	3,80		
		wandbündige SL				2375	39,50		

EICHE										
Decklage ca. 3,6 mm										
Pflegeöl natur (Seite 127)										
Sortierung	Stärke (mm)	Aufbau	Breite (mm)		Länge (mm)	Struktur	€/m ²	Oberfläche	Profil	
noblesse	10	2-Schicht	120	small	1200	geschliffen / gebürstet	74,80	ec	ml	Nut & Feder
			158	classic	2000	geschliffen / gebürstet	92,20	ec	ml	lock-it
			180	classic	2000	geschliffen / gebürstet	96,20	ec	ml	lock-it
elegance	10	2-Schicht	158	classic	2000	geschliffen / gebürstet	87,20	ec	ml	lock-it
basic	10	2-Schicht	120	small	1200	geschliffen / gebürstet	62,80	ec	ml	Nut & Feder
			158	classic	2000	geschliffen / gebürstet	82,00	ec		lock-it
			180	classic	2000	geschliffen / gebürstet	86,00	ec		lock-it
naturelle	10	2-Schicht	158	classic	2000	geschliffen / gebürstet	74,80	ec	ml	lock-it
			180	classic	2000	geschliffen / gebürstet	78,80	ec	ml	lock-it
rustic	10	2-Schicht	158	classic	2000	geschliffen / gebürstet	68,80	ec		lock-it
			180	classic	2000	geschliffen / gebürstet	72,80	ec		lock-it
Treppenkanten € / lfm.	10	TK			small 1180 / classic 1980		47,60		small N&F / classic lock-it	
Sockelleisten € / lfm.	16	Typ 1	40			2000/2400	9,70			
	16	Typ 3	40			2500	3,80			
	16	Typ 3 weiß	40			2500	3,80			
		wandbündige SL				2375	39,50			

ADMONTER ZUBEHÖR SOCKELLEISTEN (Seite 123-124)	Typ 1	Typ 2	Typ 3	wandbündige Sockelleiste

ec: natur geölt easy care / ml: matt lackiert

EICHE IGNIS									
Decklage ca. 3,6 mm									
angeräuchert									
Pflegeöl natur (Seite 127)									
Sortierung	Stärke (mm)	Aufbau	Breite (mm)		Länge (mm)	Struktur	€/m ²	Oberfläche	Profil
basic	10	2-Schicht	120	small	1200	gebürstet	77,80	ec	Nut & Feder
			158	classic	2000	gebürstet	97,00	ec	lock-it
			180	classic	2000	gebürstet	101,00	ec	lock-it
rustic	10	2-Schicht	158	classic	2000	gebürstet	83,80	ec	lock-it
			180	classic	2000	gebürstet	87,80	ec	lock-it
Treppenkanten € / lfm.	10	TK			small 1180 / classic 1980		47,60		small N&F / classic lock-it
Sockelleisten € / lfm.	18	Typ 2	50			1980	30,20		
	16	Typ 3	40			2500	3,80		
	16	Typ 3 weiß	40			2500	3,80		
		wandbündige SL				2375	39,50		

EICHE MEDIUM									
Decklage ca. 3,6 mm									
thermobehandelt									
Pflegeöl natur (Seite 127)									
Sortierung	Stärke (mm)	Aufbau	Breite (mm)		Länge (mm)	Struktur	€/m ²	Oberfläche	Profil
basic	10	2-Schicht	120	small	1200	geschliffen / gebürstet	77,80	ec	Nut & Feder
			120	small	1200	gebürstet	77,80	ml	Nut & Feder
			154	classic	2000	geschliffen / gebürstet	102,00	ec	lock-it
Treppenkanten € / lfm.	10	TK			small 1180 / classic 1980		47,60		small N&F / classic lock-it
Sockelleisten € / lfm.	16	Typ 1	40			2000/2400	9,70		
	16	Typ 3 weiß	40			2500	3,80		
		wandbündige SL				2375	39,50		

EICHE DUNKEL										
Decklage ca. 3,6 mm										
thermobehandelt										
Pflegeöl natur (Seite 127)										
Sortierung	Stärke (mm)	Aufbau	Breite (mm)		Länge (mm)	Struktur	€/m ²	Oberfläche	Profil	
basic	10	2-Schicht	120	small	1200	geschliffen / gebürstet	77,80	ec	ml*	Nut & Feder
Treppenkanten € / lfm.	10	TK			small 1180 / classic 1980		47,60		small N&F	
Sockelleisten € / lfm.	16	Typ 1	40			2000/2400	9,70			
	18	Typ 2	50			1980	30,20			
	16	Typ 3 weiß	40			2500	3,80			
		wandbündige SL				2375	39,50			

ml*: nur mit Struktur gebürstet erhältlich

ADMONTER ZUBEHÖR TREPPENKANTEN (Seite 125-126)	TK	TK-Objekt

2-Schicht

2-SCHICHT VOLLHOLZ AUFBAU

Sortierung		Stärke (mm)	Aufbau	Breite (mm)	Länge (mm)	Struktur	€/m ²	Oberfläche	Profil
<p>NUSSBAUM Decklage ca. 3,6 mm</p> <p style="text-align: right;">Pflegeöl natur (Seite 127) </p>									
elegance		10	2-Schicht	120	1200	geschliffen	108,10	ec ml	Nut & Feder
Treppenkanten € / lfm.		10	TK		small 1180 / classic 1980		47,60		small N&F
Sockelleisten € / lfm.		18	Typ 1	50	2000	geschliffen	9,70		
		18	Typ 2	50	1980		30,20		
		16	Typ 3 weiß	40	2500		3,80		
		wandbündige SL					2375	39,50	

Sortierung		Stärke (mm)	Aufbau	Breite (mm)	Länge (mm)	Struktur	€/m ²	Oberfläche	Profil
<p>LÄRCH WEISS Decklage ca. 3,6 mm</p> <p style="text-align: right;">Pflegeöl weiß (Seite 127) </p>									
naturelle		10	2-Schicht	161	2000	geschliffen / gebürstet	56,70	ec	lock-it
Treppenkanten € / lfm.		10	TK		small 1180 / classic 1980		47,60		lock-it
Sockelleisten € / lfm.		16	Typ 1	40	2000/2400	geschliffen	6,70		
		16	Typ 3	40	2500		5,80		
		16	Typ 3 weiß	40	2500		3,80		
		wandbündige SL					2375	39,50	

Sortierung		Stärke (mm)	Aufbau	Breite (mm)	Länge (mm)	Struktur	€/m ²	Oberfläche	Profil
<p>LÄRCH Decklage ca. 3,6 mm</p> <p style="text-align: right;">Pflegeöl natur (Seite 127) </p>									
naturelle		10	2-Schicht	161	2000	geschliffen / gebürstet	60,70	ec	lock-it
Treppenkanten € / lfm.		10	TK		small 1180 / classic 1980		47,60		lock-it
Sockelleisten € / lfm.		16	Typ 1	40	2000/2400	geschliffen	6,70		
		16	Typ 3	40	2500		5,80		
		16	Typ 3 weiß	40	2500		3,80		
		wandbündige SL					2375	39,50	



2-SCHICHT ADMONTER TEC

ec: natur geölt easy care / ml: matt lackiert

STÄRKE: 10 mm
AUFBAU: 2-SCHICHT
DECKLAGE: ca. 2,5 mm
TRÄGERMATERIAL: HDF
AUSFÜHRUNG: braun ausgefertigt



Mindestabnahme / Objektabnahme: 300 m²

Admonter TEC ist der Boden für **Objekte** aller Art. Als Zweischicht-Diele bietet er eine Echtholzdecklage aus Eiche in **2,5 mm Stärke** auf einem **stabilen HDF-Träger**. Somit kombiniert er die Vorzüge einer **ansprechenden und eleganten Optik** mit überzeugender Funktionalität und einem **optimalen PreisLeistungsverhältnis**. **TEC** wird allen Admonter Qualitätskriterien gerecht und kann auch auf Fußbodenheizung verlegt werden. Eine vollflächige Verklebung mit **Admonter Elastic** ist zwingend vorgeschrieben. TEC plus ist nur mit **transparenter Oberfläche** ohne zusätzlicher Farbgebung möglich.

Sortierung		Stärke (mm)	Aufbau	Breite (mm)	Länge (mm)	Strukturen	€/m ²	Oberfläche	Profil
<p>EICHE WEISS Decklage ca. 2,5 mm</p> <p style="text-align: right;">Pflegeöl weiß (Seite 127) </p>									
TEC									
pur		10	2-Schicht	120	1200	geschliffen / gebürstet	50,80	ec	Nut & Feder
lebhaft		10	2-Schicht	120	1200	geschliffen / gebürstet	48,00	ec	Nut & Feder
Treppenkanten € / lfm.		10	TK		small 1180		47,60		small N&F
Sockelleisten € / lfm.		16	Typ 1	40	2000/2400	geschliffen	9,70		
		16	Typ 3	40	2500		3,80		
		16	Typ 3 weiß	40	2500		3,80		
		wandbündige SL					2375	39,50	

Sortierung		Stärke (mm)	Aufbau	Breite (mm)	Länge (mm)	Strukturen	€/m ²	Oberfläche	Profil
<p>EICHE STONE Decklage ca. 2,5 mm</p> <p style="text-align: right;">Pflegeöl weiß (Seite 127) </p>									
TEC									
pur		10	2-Schicht	120	1200	geschliffen / gebürstet	50,80	ec	Nut & Feder
lebhaft		10	2-Schicht	120	1200	geschliffen / gebürstet	48,00	ec	Nut & Feder
Treppenkanten € / lfm.		10	TK		small 1180		47,60		small N&F
Sockelleisten € / lfm.		16	Typ 1	40	2000/2400	geschliffen	9,70		
		16	Typ 3	40	2500		3,80		
		16	Typ 3 weiß	40	2500		3,80		
		wandbündige SL					2375	39,50	

Sortierung		Stärke (mm)	Aufbau	Breite (mm)	Länge (mm)	Strukturen	€/m ²	Oberfläche	Profil
<p>EICHE Decklage ca. 2,5 mm</p> <p style="text-align: right;">Pflegeöl natur (Seite 127) </p>									
TEC									
pur		10	2-Schicht	120	1200	geschliffen / gebürstet	47,50	ec ml	Nut & Feder
lebhaft		10	2-Schicht	120	1200	geschliffen / gebürstet	44,70	ec ml	Nut & Feder
Treppenkanten € / lfm.		10	TK		small 1180		47,60		small N&F
Sockelleisten € / lfm.		16	Typ 1	40	2000/2400	geschliffen	9,70		
		16	Typ 3	40	2500		3,80		
		16	Typ 3 weiß	40	2500		3,80		
		wandbündige SL					2375	39,50	

Bei **TEC plus** mit der **Brandklasse B_{fl}-s1** ist bedingt durch die Brandschutzoberfläche eine Abweichung der Oberflächenoptik zur Standard Oberfläche möglich. TEC plus ist nur mit **transparenter Oberfläche** ohne zusätzlicher Farbgebung möglich (Preis auf Anfrage).





- 3 Sortierungen
- 7 Farben
- 100 % aus Österreich

ondo NATUR
HOLZ
BODEN
by Admonter

KEINE ERSTEINPFLEGE NOTWENDIG!

Ein echt österreichischer Holzboden.

Ondo ist keine Stangenware.

Da ist jede Diele ein Unikat.

Einmal dunkler, einmal heller.

Einmal stark, einmal ruhig gemasert. Wie eben die Natur so spielt!

Prinzipiell werden Warmwasser-Niedertemperatur-Fußbodenheizungen empfohlen.



VIRTUELLE WOHNWELTEN

In unseren neuen virtuellen Wohnwelten können Kunden die Wirkung von 90 Admonter Naturholzböden in 12 verschiedenen Räumen ausprobieren. Online unter wohnwelten.admonter.at

SORTIERUNGEN ONDO



ONDO by Admonter Eiche Frosti lebhaft, Privatobjekt / Österreich

AUFBAU	<ul style="list-style-type: none"> • 3-Schicht-Aufbau • ca. 2,5 mm Decklage • Fichten-Mittellage • Gegenzug aus Schäl furnier
STRUKTUR	<ul style="list-style-type: none"> • gebürstet
OBERFLÄCHE	<ul style="list-style-type: none"> • natur geölt easy care
SORTIERUNGEN - KITT-FARBEN	<ul style="list-style-type: none"> • „RUHIG“ - ruhiges, astarmes / reduziert astiges Holzbild, ohne Splint, schlicht und gefladert, artentypische, wuchs- und holzspezifische Farb- sowie Strukturunterschiede, kleine Fehlstellen sowie Risse produktspezifisch ausgefertigt mit braunem Kitt • „PUR“ - astiges lebhaftes Holzbild, ohne Splint, schlicht und gefladert, betonte wuchs- und holzspezifische Farb- sowie Strukturunterschiede, Fehlstellen sowie Risse produktspezifisch ausgefertigt mit braunem Kitt • „LEBHAFT“ - sehr lebhaftes, rustikales Holzbild, ohne Splint, schlicht und gefladert, partiell Kern vorhanden kräftige wuchs- und holzspezifische Farb- sowie Strukturunterschiede, Fehlstellen sowie Risse produktspezifisch betont ausgefertigt, Risse und partiell nicht gänzlich geschlossene Ausfertigungen sind Teil des rustikalen Erscheinungsbildes, ausgefertigt mit schwarzem Kitt
FORMAT	<ul style="list-style-type: none"> • 13 x 154 / 158 x 1850 / 2000 / 2400 mm • 13 x 188 / 192 x 1850 / 2000 / 2400 mm
VERLEGESYSTEM	<ul style="list-style-type: none"> • Nut & Feder • lock-it

NEU

FARBÜBERSICHT ONDO

ONDO PRODUKTE

Freude am Wohnen. Das echte Leben kommt nicht aus dem Hochglanzprospekt. Denn im echten Leben gibt's nun mal Regenwetter. Fußabdrücke und schmutzige Hundepfoten. Im echten Leben ist man froh über einen Boden, der alles aushält und trotzdem Jahr für Jahr schön bleibt. Diesen haben Sie somit gefunden: **Ein Naturboden von Ondo lässt Raum für das Wertvolle im Leben.**

Ihr Zuhause-Gefühl.

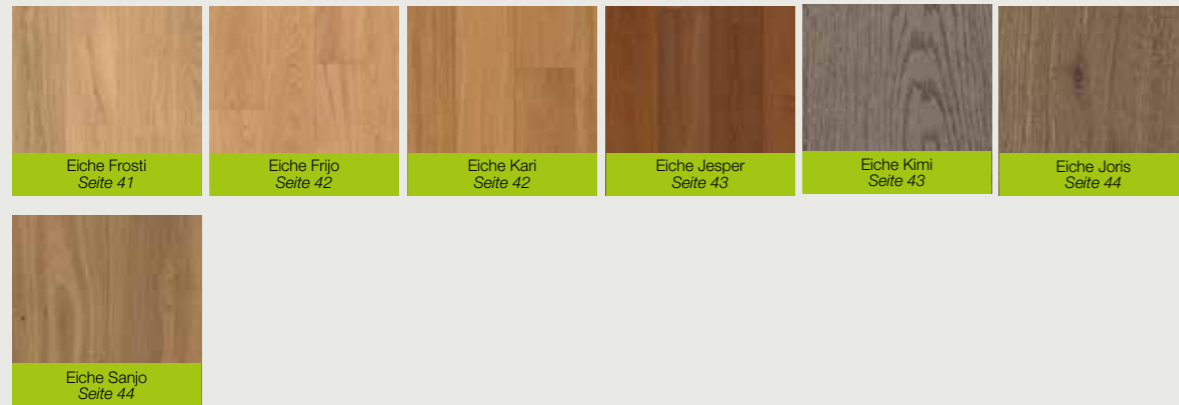

PRODUKTE

Rückseite: Vollholz / ec: natur geölt easy care / ml: matt lackiert

		EICHE FRIJO					Decklage ca. 2,5 mm		Pflegeöl weiß (Seite 127)		
Sortierung	Stärke (mm)	Aufbau	Breite (mm)		Länge (mm)	Strukturen	€/m²	Oberfläche	Profil		
ruhig	13	3-Schicht	158	classic	1850 / 2000 / 2400	gebürstet	82,00	ec	Nut & Feder		
			158	classic	1850 / 2000 / 2400	gebürstet	84,50	ec	lock-it		
			192	classic	1850 / 2000 / 2400	gebürstet	86,00	ec	Nut & Feder		
pur	13	3-Schicht	158	classic	1850 / 2000 / 2400	gebürstet	71,80	ec	Nut & Feder		
			158	classic	1850 / 2000 / 2400	gebürstet	74,30	ec	lock-it		
			192	classic	1850 / 2000 / 2400	gebürstet	75,80	ec	Nut & Feder		
lebhaft	13	3-Schicht	158	classic	1850 / 2000 / 2400	gebürstet	58,60	ec	Nut & Feder		
			158	classic	1850 / 2000 / 2400	gebürstet	61,10	ec	lock-it		
			192	classic	1850 / 2000 / 2400	gebürstet	62,60	ec	Nut & Feder		
Treppenkanten €/lfm.	13	TK / TK Objekt			small 1180 / classic 1980 & 2380			73,50 / 43,00	lock-it		
Sockelleisten €/lfm.	16	Typ 1	40	2000/2400		geschliffen			9,70		
	18	Typ 2	50	1980					30,20		
	16	Typ 3	40	2500					3,80		
	16	Typ 3 weiß	40	2500					3,80		
		wandbündige SL			2375				39,50		
Bemusterung							€/Stk.				
ruhig	13	3-Schicht	192	classic	nach Verfügbarkeit	gebürstet	siehe Seite 130	ec	nach Verfügbarkeit		
pur	13	3-Schicht	192	classic	nach Verfügbarkeit	gebürstet	siehe Seite 130	ec	nach Verfügbarkeit		
lebhaft	13	3-Schicht	192	classic	nach Verfügbarkeit	gebürstet	siehe Seite 130	ec	nach Verfügbarkeit		

		EICHE FROSTI					Decklage ca. 2,5 mm		Pflegeöl weiß (Seite 127)		
Sortierung	Stärke (mm)	Aufbau	Breite (mm)		Länge (mm)	Strukturen	€/m²	Oberfläche	Profil		
ruhig	13	3-Schicht	158	classic	1850 / 2000 / 2400	gebürstet	82,00	ec	Nut & Feder		
			158	classic	1850 / 2000 / 2400	gebürstet	84,50	ec	lock-it		
			192	classic	1850 / 2000 / 2400	gebürstet	86,00	ec	Nut & Feder		
			192	classic	1850 / 2000 / 2400	gebürstet	88,50	ec	lock-it		
pur	13	3-Schicht	158	classic	1850 / 2000 / 2400	gebürstet	71,80	ec	Nut & Feder		
			158	classic	1850 / 2000 / 2400	gebürstet	74,30	ec	lock-it		
			192	classic	1850 / 2000 / 2400	gebürstet	75,80	ec	Nut & Feder		
lebhaft	13	3-Schicht	158	classic	1850 / 2000 / 2400	gebürstet	58,60	ec	Nut & Feder		
			158	classic	1850 / 2000 / 2400	gebürstet	61,10	ec	lock-it		
			192	classic	1850 / 2000 / 2400	gebürstet	62,60	ec	Nut & Feder		
			192	classic	1850 / 2000 / 2400	gebürstet	65,10	ec	lock-it		
Treppenkanten €/lfm.	13	TK / TK Objekt			small 1180 / classic 1980 & 2380			73,50 / 43,00	TK N&F / lock-it		
Sockelleisten €/lfm.	16	Typ 1	40	2000/2400		geschliffen			9,70		
	18	Typ 2	50	1980					30,20		
	16	Typ 3	40	2500					3,80		
	16	Typ 3 weiß	40	2500					3,80		
		wandbündige SL			2375				39,50		
Bemusterung							€/Stk.				
ruhig	13	3-Schicht	192	classic	nach Verfügbarkeit	gebürstet	siehe Seite 130	ec	nach Verfügbarkeit		
pur	13	3-Schicht	192	classic	nach Verfügbarkeit	gebürstet	siehe Seite 130	ec	nach Verfügbarkeit		
lebhaft	13	3-Schicht	192	classic	nach Verfügbarkeit	gebürstet	siehe Seite 130	ec	nach Verfügbarkeit		

		EICHE KARI					Decklage ca. 2,5 mm		Pflegeöl natur (Seite 127)		
Sortierung	Stärke (mm)	Aufbau	Breite (mm)		Länge (mm)	Strukturen	€/m²	Oberfläche	Profil		
ruhig	13	3-Schicht	158	classic	1850 / 2000 / 2400	gebürstet	78,70	ec	Nut & Feder		
			158	classic	1850 / 2000 / 2400	gebürstet	81,20	ec	lock-it		
			192	classic	1850 / 2000 / 2400	gebürstet	82,70	ec	Nut & Feder		
			192	classic	1850 / 2000 / 2400	gebürstet	85,20	ec	lock-it		
pur	13	3-Schicht	158	classic	1850 / 2000 / 2400	gebürstet	68,50	ec	Nut & Feder		
			158	classic	1850 / 2000 / 2400	gebürstet	71,00	ec	lock-it		
			192	classic	1850 / 2000 / 2400	gebürstet	72,50	ec	Nut & Feder		
lebhaft	13	3-Schicht	158	classic	1850 / 2000 / 2400	gebürstet	55,30	ec	Nut & Feder		
			158	classic	1850 / 2000 / 2400	gebürstet	57,80	ec	lock-it		
			192	classic	1850 / 2000 / 2400	gebürstet	59,30	ec	Nut & Feder		
			192	classic	1850 / 2000 / 2400	gebürstet	61,80	ec	lock-it		
Treppenkanten €/lfm.	13	TK / TK Objekt			small 1180 / classic 1980 & 2380			73,50 / 43,00	TK N&F / lock-it		
Sockelleisten €/lfm.	16	Typ 1	40	2000/2400		geschliffen			9,70		
	18	Typ 2	50	1980					30,20		
	16	Typ 3	40	2500					3,80		
	16	Typ 3 weiß	40	2500					3,80		
		wandbündige SL			2375				39,50		
Bemusterung							€/Stk.				
ruhig	13	3-Schicht	192	classic	nach Verfügbarkeit	gebürstet	siehe Seite 130	ec	nach Verfügbarkeit		
pur	13	3-Schicht	192	classic	nach Verfügbarkeit	gebürstet	siehe Seite 130	ec	nach Verfügbarkeit		
lebhaft	13	3-Schicht	192	classic	nach Verfügbarkeit	gebürstet	siehe Seite 130	ec	nach Verfügbarkeit		



EICHE JESPER		Decklage ca. 2,5 mm thermobehandelt Pflegeöl natur (Seite 127)							
Sortierung	Stärke (mm)	Aufbau	Breite (mm)	Länge (mm)	Strukturen	€/m ²	Oberfläche	Profil	
ruhig	13	3-Schicht	154	classic	2000	gebürstet	93,70	ec	Nut & Feder
			154	classic	2000	gebürstet	96,20	ec	lock-it
			188	classic	2000	gebürstet	97,70	ec	Nut & Feder
			188	classic	2000	gebürstet	100,20	ec	lock-it
pur	13	3-Schicht	154	classic	2000	gebürstet	83,50	ec	Nut & Feder
			154	classic	2000	gebürstet	86,00	ec	lock-it
			188	classic	2000	gebürstet	87,50	ec	Nut & Feder
			188	classic	2000	gebürstet	90,00	ec	lock-it
Treppenkanten € / lfm.	13	TK / TK Objekt		small 1180 / classic 1980		73,50 / 43,00		TK N&F / lock-it	
Sockelleisten € / lfm.	16	Typ 1	40	2000/2400	geschliffen	9,70			
		Typ 2	50	1980		30,20			
		Typ 3 weiß	40	2500		3,80			
		wandbündige SL		2375		39,50			
Bemusterung						€/Stk.			
ruhig	13	3-Schicht	188	classic	nach Verfügbarkeit	gebürstet	siehe Seite 130	ec	nach Verfügbarkeit
pur	13	3-Schicht	188	classic	nach Verfügbarkeit	gebürstet	siehe Seite 130	ec	nach Verfügbarkeit

EICHE JORIS		Decklage ca. 2,5 mm angeräuchert Pflegeöl weiß (Seite 127)							
Sortierung	Stärke (mm)	Aufbau	Breite (mm)	Länge (mm)	Strukturen	€/m ²	Oberfläche	Profil	
pur	13	3-Schicht	158	classic	1850 / 2000 / 2400	gebürstet	83,50	ec	Nut & Feder
			158	classic	1850 / 2000 / 2400	gebürstet	86,00	ec	lock-it
			192	classic	1850 / 2000 / 2400	gebürstet	87,50	ec	Nut & Feder
			192	classic	1850 / 2000 / 2400	gebürstet	90,00	ec	lock-it
lebhaft	13	3-Schicht	158	classic	1850 / 2000 / 2400	gebürstet	70,30	ec	Nut & Feder
			158	classic	1850 / 2000 / 2400	gebürstet	72,80	ec	lock-it
			192	classic	1850 / 2000 / 2400	gebürstet	74,30	ec	Nut & Feder
			192	classic	1850 / 2000 / 2400	gebürstet	76,80	ec	lock-it
Treppenkanten € / lfm.	13	TK / TK Objekt		small 1180 / classic 1980 & 2380		73,50 / 43,00		TK N&F / lock-it	
Sockelleisten € / lfm.	16	Typ 2	50	1980	geschliffen	30,20			
		Typ 3	40	2500		3,80			
		Typ 3 weiß	40	2500		3,80			
		wandbündige SL		2375		39,50			
Bemusterung						€/Stk.			
pur	13	3-Schicht	192	classic	nach Verfügbarkeit	gebürstet	siehe Seite 130	ec	nach Verfügbarkeit
lebhaft	13	3-Schicht	192	classic	nach Verfügbarkeit	gebürstet	siehe Seite 130	ec	nach Verfügbarkeit

EICHE KIMI		Decklage ca. 2,5 mm Pflegeöl weiß (Seite 127)							
Sortierung	Stärke (mm)	Aufbau	Breite (mm)	Länge (mm)	Strukturen	€/m ²	Oberfläche	Profil	
ruhig	13	3-Schicht	158	classic	1850 / 2000 / 2400	gebürstet	86,30	ec	Nut & Feder
			158	classic	1850 / 2000 / 2400	gebürstet	88,80	ec	lock-it
			192	classic	1850 / 2000 / 2400	gebürstet	90,30	ec	Nut & Feder
			192	classic	1850 / 2000 / 2400	gebürstet	92,80	ec	lock-it
pur	13	3-Schicht	158	classic	1850 / 2000 / 2400	gebürstet	76,10	ec	Nut & Feder
			158	classic	1850 / 2000 / 2400	gebürstet	78,60	ec	lock-it
			192	classic	1850 / 2000 / 2400	gebürstet	80,10	ec	Nut & Feder
			192	classic	1850 / 2000 / 2400	gebürstet	82,60	ec	lock-it
lebhaft	13	3-Schicht	158	classic	1850 / 2000 / 2400	gebürstet	62,90	ec	Nut & Feder
			158	classic	1850 / 2000 / 2400	gebürstet	65,40	ec	lock-it
			192	classic	1850 / 2000 / 2400	gebürstet	66,90	ec	Nut & Feder
			192	classic	1850 / 2000 / 2400	gebürstet	69,40	ec	lock-it
Treppenkanten € / lfm.	13	TK / TK Objekt		small 1180 / classic 1980 & 2380		73,50 / 43,00		TK N&F / lock-it	
Sockelleisten € / lfm.	16	Typ 2	50	1980	geschliffen	30,20			
		Typ 3	40	2500		3,80			
		Typ 3 weiß	40	2500		3,80			
		wandbündige SL		2375		39,50			
Bemusterung						€/Stk.			
ruhig	13	3-Schicht	192	classic	nach Verfügbarkeit	gebürstet	siehe Seite 130	ec	nach Verfügbarkeit
pur	13	3-Schicht	192	classic	nach Verfügbarkeit	gebürstet	siehe Seite 130	ec	nach Verfügbarkeit

EICHE SANJO		Decklage ca. 2,5 mm Pflegeöl natur (Seite 127)							
Sortierung	Stärke (mm)	Aufbau	Breite (mm)	Länge (mm)	Strukturen	€/m ²	Oberfläche	Profil	
pur	13	3-Schicht	158	classic	1850 / 2000 / 2400	gebürstet	76,10	ec	Nut & Feder
			158	classic	1850 / 2000 / 2400	gebürstet	78,60	ec	lock-it
			192	classic	1850 / 2000 / 2400	gebürstet	80,10	ec	Nut & Feder
			192	classic	1850 / 2000 / 2400	gebürstet	82,60	ec	lock-it
lebhaft	13	3-Schicht	158	classic	1850 / 2000 / 2400	gebürstet	62,90	ec	Nut & Feder
			158	classic	1850 / 2000 / 2400	gebürstet	65,40	ec	lock-it
			192	classic	1850 / 2000 / 2400	gebürstet	66,90	ec	Nut & Feder
			192	classic	1850 / 2000 / 2400	gebürstet	69,40	ec	lock-it
Treppenkanten € / lfm.	13	TK / TK Objekt		small 1180 / classic 1980 & 2380		73,50 / 43,00		TK N&F / lock-it	
Sockelleisten € / lfm.	16	Typ 2	50	1980	geschliffen	30,20			
		Typ 3	40	2500		3,80			
		Typ 3 weiß	40	2500		3,80			
		wandbündige SL		2375		39,50			
Bemusterung						€/Stk.			
pur	13	3-Schicht	192	classic	nach Verfügbarkeit	gebürstet	siehe Seite 130	ec	nach Verfügbarkeit
lebhaft	13	3-Schicht	192	classic	nach Verfügbarkeit	gebürstet	siehe Seite 130	ec	nach Verfügbarkeit



ENTSCHEIDUNG FÜR DAS AUSSERGEWÖHNLICHE

SELECTION ist unsere **Liebeserklärung an die Oberfläche**. An **Strukturen und Muster** die so außergewöhnlich sind, dass man sie berühren möchte. Kein Blick kann ohne Widerstand darüber hinwegsehen. Schönheit die dem Material eigen ist und die wir durch die besondere Art der **Bearbeitung, Veredelung und Verlegung** noch stärker herausarbeiten. Naturholz für Individualisten und Menschen abseits des Gewöhnlichen.

Der Admonter im Kleinformat ist nicht nur praktisch und handlich und ebenso hochwertig wie sein großformatiges Pendant, sondern eröffnet **eine Vielzahl an Designmöglichkeiten**.

Kein anderes Format bietet so zahlreiche kreative Verlegemuster wie **Rhombus, Fischgrät Twin, und Chevron** von Admonter. Sie lassen kleine Räume größer wirken oder setzen Akzente auf großen Flächen. **Wahre Multitalente**.

FLOORs mit DL 5,5 mm auf Anfrage.

Produkte aus der Selection werden nicht standardmäßig bemustert. Um Muster individuell zu bestellen, kontaktieren Sie bitte Ihren **Admonter Ansprechpartner**.



FLOOR^s SELECTION

Admonter FLOORs - Strukturen



So wie kein Baum dem anderen gleicht weil jeder im Laufe seines Lebens seine eigene Geschichte erzählt, seine Kanten und Wölbungen entstehen lässt, so ist es auch mit unseren Admonter SELECTION Strukturen. Jede Diele, jeder Boden, jedes einzelne Stück ist individuell, speziell und mit Liebe zum Detail angefertigt und verarbeitet. Ab Seite 47.

Admonter FLOORs - natura Rohholzoptik



Unbehandelte Böden üben eine ganz besondere Faszination aus. Mit natura haben wir versucht diese Struktur einzufangen, und ihr dennoch eine glatte, reine und weiche Oberfläche zu verleihen. Edel, stilsicher und mit dem richtigen Touch von Ursprünglichkeit wird natura all diesen Ansprüchen gerecht. Ab Seite 53.

Admonter FLOORs - Altholz - alles außer barfuss



Wenn wir hochwertiges Laub- und Nadelholz alt aussehen lassen, dann haben wir gute Gründe. Jede Maserung ist ein lebendes Muster, jede Rille erzählt eine ganz eigene Geschichte. Aufgrund seines rauen Charakters eignen sich diese Böden nicht als Barfußzone. Dafür belohnen sie mit Einzigartigkeit und ihrem besonderen Charme zwischen Design und alpiner Tradition. Ab Seite 55.

Admonter FLOORs - Rhombus



Kreative Individualisten setzen auf den Admonter Rhombus. Kaum ein Format lässt so viele Verlegemuster zu wie das kleinformatige Rautenformat. Der Fantasie sind keine Grenzen gesetzt, wenn es darum geht, dreidimensional wirkende Muster zu legen. Verspielt, hochwertig und praktisch zugleich ist der Rhombus ein wahres Multitalent unter den Kleinformaten. Ab Seite 57.

Admonter FLOORs - Fischgrät Twin



Praktisch in der Handhabung, vielfältig in den Designs und Holzarten eignet sich der Fischgrät perfekt zur Verlegung auf kleinen und großen Flächen. Ab Seite 59.

Admonter FLOORs - Chevron



Das traditionelle französische und ungarische Fischgrätmuster ist das Designhighlight, wenn es darum geht, Eleganz in kleinere, aber auch gerne größere Räumlichkeiten zu bringen. Die natürliche Schönheit des Holzes kommt hier besonders gut zur Geltung und trägt zur klassischen Optik bei, ohne jemals langweilig zu wirken. Ab Seite 61.

Admonter FLOORs - LONG



Nicht immer im Leben ist es die Größe, die zählt. Im Fall des Admonter LONG wird aber sofort klar, dass diese Diele nicht nur die idealen Maße hat, um die natürliche Schönheit des Holzes auf den Punkt zu bringen, sondern auch, um einem Raum wahre Größe zu verleihen. Ein perfektes Maß für eine perfekte Raumwirkung. Ab Seite 65.

Admonter FLOORs - XXLONG



Die Königin unter den Dielen ist die exklusive Langdiele XXLONG mit Dielenlängen bis zu 8 Metern (auf Anfrage). Es gibt keine wirkungsvollere Art und Weise, um große Räume exklusiv in Szene zu setzen, als mit einer Langdiele, die die Schönheit und Anmut der Natur so vollkommen in sich vereint. Ab Seite 67.

STRUKTUR AUTENTICO

Hier hat jeder Ast seine Bestimmung. Wellen, Vertiefungen, Wölbungen sowie unterschiedliche Decklagenstärken in der Diele bieten eine abwechslungsreiche Oberfläche.



Admonter FLOORs Selection Eiche autentico

EICHE		Decklage ca. 3,6 mm Ersteinpflege notwendig! Pflegeöl natur (Seite 127)							
Sortierung	Stärke (mm)	Aufbau	Breite (mm)	Länge (mm)	Struktur	€/m ²	Oberfläche	Profil	
rustic	15	3-Schicht	192	classic	2000	geschl./geb. autentico	95,30	pc	Nut & Feder
Treppenkanten € / lfm.	15	TK / TK Objekt			classic 1980		73,50 / 43,00		N&F
Sockelleisten € / lfm.	18	Typ 2	50		1980	geschliffen	30,20		
	16	Typ 3 weiß	40		2500		3,80		
		wandbündige SL			2375		39,50		
Bemusterung						€/ Stk.			
rustic	15	3-Schicht	192	classic	nach Verfügbarkeit	geschliffen / gebürstet	siehe Seite 130	pd	nach Verfügbarkeit

EICHE FUMO <i>angeräuchert</i>		Decklage ca. 3,6 mm Ersteinpflege notwendig! Pflegeöl natur (Seite 127)							
Sortierung	Stärke (mm)	Aufbau	Breite (mm)	Länge (mm)	Struktur	€/m ²	Oberfläche	Profil	
rustic	15	3-Schicht	192	classic	2000	geb. autentico	110,30	pc	Nut & Feder
Treppenkanten € / lfm.	15	TK / TK Objekt			classic 1980 & 2380		73,50 / 43,00		N&F
Sockelleisten € / lfm.	18	Typ 2	50		1980	geschliffen	30,20		
	16	Typ 3 weiß	40		2500		3,80		
		wandbündige SL			2375		39,50		
Bemusterung						€/ Stk.			
rustic	15	3-Schicht	192	classic	nach Verfügbarkeit	gebürstet	siehe Seite 130	pc	nach Verfügbarkeit



SELECTION AUTENTICO

Rückseite: Vollholz / ec: natur geölt easy care / pc: natur geölt pro care / ml: matt lackiert

EICHE WEISS		Decklage ca. 3,6 mm Ersteinpflege notwendig! Pflegeöl weiß (Seite 127)							
Sortierung	Stärke (mm)	Aufbau	Breite (mm)	Länge (mm)	Struktur	€/m ²	Oberfläche	Profil	
rustic	15	3-Schicht	192	classic	2000	geschliffen autentico	98,60	pc	Nut & Feder
Treppenkanten € / lfm.	15	TK / TK Objekt			classic 1980		73,50 / 43,00		N&F
Sockelleisten € / lfm.	18	Typ 2	50		1980	geschliffen	30,20		
	16	Typ 3 weiß	40		2500		3,80		
		wandbündige SL			2375		39,50		
Bemusterung						€/ Stk.			
rustic	15	3-Schicht	192	classic	nach Verfügbarkeit	geschliffen	siehe Seite 130	pc	nach Verfügbarkeit

EICHE STONE		Decklage ca. 3,6 mm Ersteinpflege notwendig! Pflegeöl weiß (Seite 127)							
Sortierung	Stärke (mm)	Aufbau	Breite (mm)	Länge (mm)	Struktur	€/m ²	Oberfläche	Profil	
rustic	15	3-Schicht	192	classic	2000	gebürstet autentico	98,60	pc	Nut & Feder
Treppenkanten € / lfm.	15	TK / TK Objekt			classic 1980		73,50 / 43,00		N&F
Sockelleisten € / lfm.	18	Typ 2	50		1980	geschliffen	30,20		
	16	Typ 3 weiß	40		2500		3,80		
		wandbündige SL			2375		39,50		
Bemusterung						€/ Stk.			
rustic	15	3-Schicht	192	classic	nach Verfügbarkeit	gebürstet	siehe Seite 130	pc	nach Verfügbarkeit

LÄRCH ALT		Decklage ca. 3,6 mm Ersteinpflege notwendig! Pflegeöl natur (Seite 127)							
Sortierung	Stärke (mm)	Aufbau	Breite (mm)	Länge (mm)	Struktur	€/m ²	Oberfläche	Profil	
naturelle	15	3-Schicht	195	classic	2000	gebürstet autentico	87,20	pc	Nut & Feder
Treppenkanten € / lfm.	15	TK / TK Objekt			classic 1980		65,00 / 38,00		N&F
Sockelleisten € / lfm.	18	Typ 2	50		1980	geschliffen	30,20		
	16	Typ 3 weiß	40		2500		3,80		
		wandbündige SL			2375		39,50		
Bemusterung						€/ Stk.			
naturelle	15	3-Schicht	195	classic	nach Verfügbarkeit	gebürstet	siehe Seite 130	pc	nach Verfügbarkeit

LÄRCH E		Decklage ca. 3,6 mm Ersteinpflege notwendig! Pflegeöl natur (Seite 127)							
Sortierung	Stärke (mm)	Aufbau	Breite (mm)	Länge (mm)	Struktur	€/m ²	Oberfläche	Profil	
naturelle	15	3-Schicht	195	classic	2000	gebürstet autentico	85,70	pc	Nut & Feder
Treppenkanten € / lfm.	15	TK / TK Objekt			classic 1980		65,00 / 38,00		N&F
Sockelleisten € / lfm.	18	Typ 2	50		1980	geschliffen	30,20		
	16	Typ 3 weiß	40		2500		3,80		
		wandbündige SL			2375		39,50		
Bemusterung						€/ Stk.			
naturelle	15	3-Schicht	195	classic	nach Verfügbarkeit	gebürstet	siehe Seite 130	pc	nach Verfügbarkeit



STRUKTUR ANTICO

Diese besondere Bürstung verleiht der Antico eine ganz spezielle Optik und auch Haptik. Man kann die Maserung nicht nur deutlich sehen, sondern auch fühlen und wenn man die Augen schließt mit ein bisschen Fantasie vielleicht sogar den Baum.



EICHE GREY									
Decklage ca. 3,6 mm									
Ersteinpflege notwendig!									
Pflegeöl natur (Seite 127)									
Sortierung	Stärke (mm)	Aufbau	Breite (mm)	Länge (mm)	Struktur	€/m ²	Oberfläche	Profil	
rustic	15	3-Schicht	158	classic	2000	93,90	pc	Nut & Feder	
			192	classic	2000	97,90	pc	Nut & Feder	
Treppenkanten € / lfm.	15	TK / TK Objekt		classic 1980		73,50 / 43,00		N&F	
Sockelleisten € / lfm.	18	Typ 2	50	1980	geschliffen	30,20			
	16	Typ 3 weiß	40	2500		3,80			
		wandbündige SL		2375		39,50			
Bemusterung € / Stk.									
basic	15	3-Schicht	158	classic	nach Verfügbarkeit	siehe Seite 130	pc	nach Verfügbarkeit	
rustic	15	3-Schicht	192	classic	nach Verfügbarkeit	siehe Seite 130	pc	nach Verfügbarkeit	

EICHE									
Decklage ca. 3,6 mm									
Ersteinpflege notwendig!									
Pflegeöl natur (Seite 127)									
Sortierung	Stärke (mm)	Aufbau	Breite (mm)	Länge (mm)	Struktur	€/m ²	Oberfläche	Profil	
basic	15	3-Schicht	158	classic	2000	99,50	pc	Nut & Feder	
			192	classic	2000	103,50	pc	Nut & Feder	
rustic	15	3-Schicht	158	classic	2000	86,30	pc	Nut & Feder	
			192	classic	2000	90,30	pc	Nut & Feder	
Treppenkanten € / lfm.	15	TK / TK Objekt		classic 1980		73,50 / 43,00		N&F	
Sockelleisten € / lfm.	18	Typ 2	50	1980	geschliffen	30,20			
	16	Typ 3 weiß	40	2500		3,80			
		wandbündige SL		2375		39,50			
Bemusterung € / Stk.									
basic	15	3-Schicht	158	classic	nach Verfügbarkeit	siehe Seite 130	pc	nach Verfügbarkeit	
rustic	15	3-Schicht	192	classic	nach Verfügbarkeit	siehe Seite 130	pc	nach Verfügbarkeit	

EICHE MEDIUM thermobehandelt									
Decklage ca. 3,6 mm									
Ersteinpflege notwendig!									
Pflegeöl natur (Seite 127)									
Sortierung	Stärke (mm)	Aufbau	Breite (mm)	Länge (mm)	Struktur	€/m ²	Oberfläche	Profil	
basic	15	3-Schicht	188	classic	2000	118,50	pc	Nut & Feder	
Treppenkanten € / lfm.	15	TK / TK Objekt		classic 1980		73,50 / 43,00		N&F	
Sockelleisten € / lfm.	18	Typ 2	50	1980	geschliffen	30,20			
	16	Typ 3 weiß	40	2500		3,80			
		wandbündige SL		2375		39,50			
Bemusterung € / Stk.									
basic	15	3-Schicht	188	classic	nach Verfügbarkeit	siehe Seite 130	pc	nach Verfügbarkeit	



SELECTION ANTICO

Rückseite: Vollholz / ec: natur geölt easy care / pc: natur geölt pro care / ml: matt lackiert

EICHE DUNKEL thermobehandelt									
Decklage ca. 3,6 mm									
Ersteinpflege notwendig!									
Pflegeöl natur (Seite 127)									
Sortierung	Stärke (mm)	Aufbau	Breite (mm)	Länge (mm)	Struktur	€/m ²	Oberfläche	Profil	
basic	15	3-Schicht	188	classic	2000	118,50	pc	Nut & Feder	
Treppenkanten € / lfm.	15	TK / TK Objekt		classic 1980		73,50 / 43,00		N&F	
Sockelleisten € / lfm.	18	Typ 2	50	1980	geschliffen	30,20			
	16	Typ 3 weiß	40	2500		3,80			
		wandbündige SL		2375		39,50			
Bemusterung € / Stk.									
basic	15	3-Schicht	188	classic	nach Verfügbarkeit	siehe Seite 130	pc	nach Verfügbarkeit	

EICHE FUMO angeräuchert									
Decklage ca. 3,6 mm									
Ersteinpflege notwendig!									
Pflegeöl natur (Seite 127)									
Sortierung	Stärke (mm)	Aufbau	Breite (mm)	Länge (mm)	Struktur	€/m ²	Oberfläche	Profil	
basic	15	3-Schicht	158	classic	2000	114,50	pc	Nut & Feder	
			192	classic	2000	118,50	pc	Nut & Feder	
rustic	15	3-Schicht	158	classic	2000	101,30	pc	Nut & Feder	
			192	classic	2000	105,30	pc	Nut & Feder	
Treppenkanten € / lfm.	15	TK / TK Objekt		classic 1980		73,50 / 43,00		N&F	
Sockelleisten € / lfm.	18	Typ 2	50	1980	geschliffen	30,20			
	16	Typ 3 weiß	40	2500		3,80			
		wandbündige SL		2375		39,50			
Bemusterung € / Stk.									
basic	15	3-Schicht	158	classic	nach Verfügbarkeit	siehe Seite 130	pc	nach Verfügbarkeit	
rustic	15	3-Schicht	192	classic	nach Verfügbarkeit	siehe Seite 130	pc	nach Verfügbarkeit	

NUSSBAUM									
Decklage ca. 3,6 mm									
Ersteinpflege notwendig!									
Pflegeöl natur (Seite 127)									
Sortierung	Stärke (mm)	Aufbau	Breite (mm)	Länge (mm)	Struktur	€/m ²	Oberfläche	Profil	
rustic	15	3-Schicht	158	classic	2000	142,90	pc	Nut & Feder	
			192	classic	2000	146,90	pc	Nut & Feder	
Treppenkanten € / lfm.	15	TK / TK Objekt		classic 1980		73,50 / 43,00		N&F	
Sockelleisten € / lfm.	18	Typ 2	50	1980	geschliffen	30,20			
	16	Typ 3 weiß	40	2500		3,80			
		wandbündige SL		2375		39,50			
Bemusterung € / Stk.									
rustic	15	3-Schicht	158	classic	nach Verfügbarkeit	siehe Seite 130	pc	nach Verfügbarkeit	

LÄRCHE GRIGIO									
Decklage ca. 3,6 mm									
thermobehandelt									
Pflegeöl weiß (S. 119)									
Sortierung	Stärke (mm)	Aufbau	Breite (mm)	Länge (mm)	Struktur	€/m ²	Oberfläche	Profil	
naturelle	15	3-Schicht	192	classic	2000	88,30	pc	Nut & Feder	
Treppenkanten € / lfm.	15	TK / TK Objekt		classic 1980		65,00 / 38,00		N&F	
Sockelleisten € / lfm.	18	Typ 2	50	1980	geschliffen	30,20			
	16	Typ 3 weiß	40	2500		3,80			
		wandbündige SL		2375		39,50			
Bemusterung € / Stk.									
naturelle	15	3-Schicht	192	classic	nach Verfügbarkeit	siehe Seite 130	pc	nach Verfügbarkeit	



STRUKTUR USED - ein Hauch wilder Westen.

Eine intensive, partielle Querbürstung, die der Diele eine charaktervolle Optik und Haptik verleiht.

Je Diele befindet sich die Bürstung einmal am Rand, mittig oder vollflächig – aus dem Mix ergibt sich bei gemischter Verlegung das besondere Bild dieser Struktur.

EICHE MARSHAL

Decklage ca. 3,6 mm
Pflegeöl weiß (Seite 127)

Sortierung	Stärke (mm)	Aufbau	Breite (mm)	Länge (mm)	Struktur	€/m ²	Oberfläche	Profil
noblesse	15	3-Schicht	192	classic	1850 / 2000 / 2400	used	ec	Nut & Feder
						used	ec	lock-it
basic	15	3-Schicht	192	classic	1850 / 2000 / 2400	used	ec	Nut & Feder
						used	ec	lock-it
Treppen. € / lfm.	15	TK / TK Objekt		classic 1980 & 2380		73,50 / 43,00		TK N&F/TK Objekt LC
Sockelleisten € / lfm.	18	Typ 2	50	1980	geschliffen	30,20		
	16	Typ 3 weiß	40	2500		3,80		
		wandbündige SL		2375		39,50		
Bemusterung						€/Stk.		
noblesse	15	3-Schicht	192	classic	nach Verfügbarkeit	siehe Seite 130	ec	nach Verfügbarkeit

EICHE PRAIRIE

Decklage ca. 3,6 mm
angeräuchert
Pflegeöl weiß (Seite 127)

Sortierung	Stärke (mm)	Aufbau	Breite (mm)	Länge (mm)	Struktur	€/m ²	Oberfläche	Profil
basic	15	3-Schicht	192	classic	1850 / 2000 / 2400	used	ec	Nut & Feder
						used	ec	lock-it
rustic	15	3-Schicht	192	classic	1850 / 2000 / 2400	used	ec	Nut & Feder
						used	ec	lock-it
Treppen. € / lfm.	15	TK / TK Objekt		classic 1980 & 2380		73,50 / 43,00		TK N&F/TK Objekt LC
Sockelleisten € / lfm.	18	Typ 2	50	1980	geschliffen	30,20		
	16	Typ 3 weiß	40	2500		3,80		
		wandbündige SL		2375		39,50		
Bemusterung						€/Stk.		
rustic	15	3-Schicht	192	classic	nach Verfügbarkeit	siehe Seite 130	pc	nach Verfügbarkeit

EICHE

Decklage ca. 3,6 mm
Pflegeöl natur (Seite 127)

Sortierung	Stärke (mm)	Aufbau	Breite (mm)	Länge (mm)	Struktur	€/m ²	Oberfläche	Profil
basic	15	3-Schicht	192	classic	1850 / 2000 / 2400	used	ec	Nut & Feder
						used	ec	lock-it
rustic	15	3-Schicht	192	classic	1850 / 2000 / 2400	used	ec	Nut & Feder
						used	ec	lock-it
Treppen. € / lfm.	15	TK / TK Objekt		classic 1980 & 2380		73,50 / 43,00		TK N&F/TK Objekt LC
Sockelleisten € / lfm.	18	Typ 2	50	1980	geschliffen	30,20		
	16	Typ 3 weiß	40	2500		3,80		
		wandbündige SL		2375		39,50		
Bemusterung						€/Stk.		
rustic	15	3-Schicht	192	classic	nach Verfügbarkeit	siehe Seite 130	ec	nach Verfügbarkeit

EICHE STONE

Decklage ca. 3,6 mm
Pflegeöl weiß (Seite 127)

Sortierung	Stärke (mm)	Aufbau	Breite (mm)	Länge (mm)	Struktur	€/m ²	Oberfläche	Profil
basic	15	3-Schicht	192	classic	1850 / 2000 / 2400	used	ec	Nut & Feder
						used	ec	lock-it
rustic	15	3-Schicht	192	classic	1850 / 2000 / 2400	used	ec	Nut & Feder
						used	ec	lock-it
Treppen. € / lfm.	15	TK / TK Objekt		classic 1980 & 2380		73,50 / 43,00		TK N&F/TK Objekt LC
Sockelleisten € / lfm.	18	Typ 2	50	1980	geschliffen	30,20		
	16	Typ 3 weiß	40	2500		3,80		
		wandbündige SL		2375		39,50		
Bemusterung						€/Stk.		
rustic	15	3-Schicht	192	classic	nach Verfügbarkeit	siehe Seite 130	ec	nach Verfügbarkeit

EICHE SETA

Decklage ca. 3,6 mm
angeräuchert
Pflegeöl weiß (Seite 127)

Sortierung	Stärke (mm)	Aufbau	Breite (mm)	Länge (mm)	Struktur	€/m ²	Oberfläche	Profil
basic	15	3-Schicht	192	classic	1850 / 2000 / 2400	used	ec	Nut & Feder
						used	ec	lock-it
rustic	15	3-Schicht	192	classic	1850 / 2000 / 2400	used	ec	Nut & Feder
						used	ec	lock-it
Treppen. € / lfm.	15	TK / TK Objekt		classic 1980 & 2380		73,50 / 43,00		TK N&F/TK Objekt LC
Sockelleisten € / lfm.	18	Typ 2	50	1980	geschliffen	30,20		
	16	Typ 3 weiß	40	2500		3,80		
		wandbündige SL		2375		39,50		
Bemusterung						€/Stk.		
rustic	15	3-Schicht	192	classic	nach Verfügbarkeit	siehe Seite 130	ec	nach Verfügbarkeit

EICHE IGNIS

Decklage ca. 3,6 mm
angeräuchert
Pflegeöl weiß (Seite 127)

Sortierung	Stärke (mm)	Aufbau	Breite (mm)	Länge (mm)	Struktur	€/m ²	Oberfläche	Profil
basic	15	3-Schicht	192	classic	1850 / 2000 / 2400	used	ec	Nut & Feder
						used	ec	lock-it
rustic	15	3-Schicht	192	classic	1850 / 2000 / 2400	used	ec	Nut & Feder
						used	ec	lock-it
Treppen. € / lfm.	15	TK / TK Objekt		classic 1980 & 2380		73,50 / 43,00		TK N&F/TK Objekt LC
Sockelleisten € / lfm.	18	Typ 2	50	1980	geschliffen	30,20		
	16	Typ 3 weiß	40	2500		3,80		
		wandbündige SL		2375		39,50		
Bemusterung						€/Stk.		
rustic	15	3-Schicht	192	classic	nach Verfügbarkeit	siehe Seite 130	ec	nach Verfügbarkeit

EICHE WHISKY

Decklage ca. 3,6 mm
angeräuchert
Pflegeöl natur (Seite 127)

Sortierung	Stärke (mm)	Aufbau	Breite (mm)	Länge (mm)	Struktur	€/m ²	Oberfläche	Profil
basic	15	3-Schicht	192	classic	1850 / 2000 / 2400	used	ec	Nut & Feder
						used	ec	lock-it
rustic	15	3-Schicht	192	classic	1850 / 2000 / 2400	used	ec	Nut & Feder
						used	ec	lock-it
Treppen. € / lfm.	15	TK / TK Objekt		classic 1980 & 2380		73,50 / 43,00		TK N&F/TK Objekt LC
Sockelleisten € / lfm.	18	Typ 2	50	1980	geschliffen	30,20		
	16	Typ 3 weiß	40	2500		3,80		
		wandbündige SL		2375		39,50		
Bemusterung						€/Stk.		
rustic	15	3-Schicht	192	classic	nach Verfügbarkeit	siehe Seite 130	ec	nach Verfügbarkeit

LÄRCH COLT

Decklage ca. 3,6 mm
thermobehandelt
Pflegeöl natur (Seite 127)

Sortierung	Stärke (mm)	Aufbau	Breite (mm)	Länge (mm)	Struktur	€/m ²	Oberfläche	Profil
naturelle	15	3-Schicht	192	classic	2000	used	ec	Nut & Feder
Treppen. € / lfm.	15	TK / TK Objekt		classic 1980		65,00 / 38,00		N&F
Sockelleisten € / lfm.	18	Typ 2	50	1980	geschliffen	30,20		
	16	Typ 3 weiß	40	2500		3,80		
		wandbündige SL		2375		39,50		
Bemusterung						€/Stk.		
naturelle	15	3-Schicht	192	classic	nach Verfügbarkeit	siehe Seite 130	ec	nach Verfügbarkeit

LÄRCH SALOON

Decklage ca. 3,6 mm
thermobehandelt
Pflegeöl natur (Seite 127)

Sortierung	Stärke (mm)	Aufbau	Breite (mm)	Länge (mm)	Struktur	€/m ²	Oberfläche	Profil
naturelle	15	3-Schicht	192	classic	2000	used	ec	Nut & Feder
Treppen. € / lfm.	15	TK / TK Objekt		classic 1980		65,00 / 38,00		N&F
Sockelleisten € / lfm.	18	Typ 2	50	1980	geschliffen	30,20		
	16	Typ 3 weiß	40	2500		3,80		
		wandbündige SL		2375		39,50		
Bemusterung						€/Stk.		
naturelle	15	3-Schicht	192	classic	nach Verfügbarkeit	siehe Seite 130	ec	nach Verfügbarkeit

OBERFLÄCHE NATURA ROHHOLZOPTIK - wie von der Natur geschaffen

Unbehandelte Böden üben eine ganz besondere Faszination aus. Mit natura haben wir versucht dieses Erscheinungsbild einzufangen, und ihr dennoch eine glatte, reine und weiche Oberfläche zu verleihen. Edel, stilsicher und mit dem richtigen Touch von Ursprünglichkeit wird natura all diesen Ansprüchen gerecht.



Admonter FLOORs Selection Eiche natura

EICHE NATURA		Decklage ca. 3,6 mm		Pflegeöl weiß (Seite 127)						
Sortierung	Stärke (mm)	Aufbau	Breite (mm)	Länge (mm)	Struktur	€/m²	Oberfläche	Profil		
noblesse	10	2-Schicht	158	classic	2000	gebürstet	102,20	ec	lock-it	
			180	classic	2000	gebürstet	106,20	ec	lock-it	
	15	3-Schicht	158	classic	1850 / 2000 / 2400	gebürstet	104,70	ec	Nut & Feder	
			192	classic	1850 / 2000 / 2400	gebürstet	107,20	ec	lock-it	
			192	classic	1850 / 2000 / 2400	gebürstet	108,70	ec	Nut & Feder	
			240	classic	2000 / 2400	gebürstet	111,20	ec	lock-it	
basic	10	2-Schicht	158	classic	2000	gebürstet	92,00	ec	lock-it	
			180	classic	2000	gebürstet	96,00	ec	lock-it	
	15	3-Schicht	158	classic	1850 / 2000 / 2400	gebürstet	94,50	ec	Nut & Feder	
			192	classic	1850 / 2000 / 2400	gebürstet	97,00	ec	lock-it	
			192	classic	1850 / 2000 / 2400	gebürstet	98,50	ec	Nut & Feder	
			240	classic	2000 / 2400	gebürstet	101,00	ec	lock-it	
rustic	10	2-Schicht	158	classic	2000	gebürstet	78,80	ec	lock-it	
			180	classic	2000	gebürstet	82,80	ec	lock-it	
	15	3-Schicht	158	classic	1850 / 2000 / 2400	gebürstet	81,30	ec	Nut & Feder	
			192	classic	1850 / 2000 / 2400	gebürstet	83,80	ec	lock-it	
			192	classic	1850 / 2000 / 2400	gebürstet	85,30	ec	Nut & Feder	
			240	classic	2000 / 2400	gebürstet	87,80	ec	lock-it	
Treppenkanten €/lfm.	10	TK			classic 1980		47,60		classic lock-it	
	15	TK / TK Objekt			classic 1980 & 2380		73,50 / 43,00		TK N&F / TK Objekt lock-it	
	16	Typ 1	40		2000/2400		9,70			
Sockelleisten €/lfm.	18	Typ 2	50		1980		30,20			
	16	Typ 3 weiß	40		2500	geschliffen	3,80			
		wandbündige SL			2375		39,50			
Bemusterung						€/ Stk.				
noblesse	15	3-Schicht	192	classic	nach Verfügbarkeit	gebürstet	siehe Seite 130	ec	nach Verfügbarkeit	
basic	15	3-Schicht	192	classic	nach Verfügbarkeit	gebürstet	siehe Seite 130	ec	nach Verfügbarkeit	
rustic	15	3-Schicht	192	classic	nach Verfügbarkeit	gebürstet	siehe Seite 130	ec	nach Verfügbarkeit	



Rückseite: Vollholz / ec: natur geölt easy care / pc: natur geölt pro care / ml: matt lackiert

LÄRCHE NATURA		Decklage ca. 3,6 mm		Pflegeöl weiß (Seite 127)					
Sortierung	Stärke (mm)	Aufbau	Breite (mm)	Länge (mm)	Struktur	€/m²	Oberfläche	Profil	
naturelle	15	3-Schicht	161	classic	1850 / 2000 / 2400	gebürstet	71,70	ec	Nut & Feder
			195	classic	1850 / 2000 / 2400	gebürstet	74,20	ec	lock-it
			240	classic	2000 / 2400	gebürstet	75,20	ec	Nut & Feder
Treppenkanten €/lfm.	15	TK / TK Objekt			classic 1980 & 2380		65,00 / 38,00		TK N&F / TK Objekt lock-it
			16	Typ 1	40		2000/2400		9,70
Sockelleisten €/lfm.	16	Typ 2	40		2000/2400	geschliffen	30,20		
			40		2500		3,80		
				wandbündige SL			2375	39,50	
Bemusterung						€/ Stk.			
naturelle	15	3-Schicht	195	classic	nach Verfügbarkeit	gebürstet	siehe Seite 130	ec	nach Verfügbarkeit

LÄRCHE ALT NATURA		Decklage ca. 3,6 mm		gedämpft		Pflegeöl natur (Seite 127)			
Sortierung	Stärke (mm)	Aufbau	Breite (mm)	Länge (mm)	Struktur	€/m²	Oberfläche	Profil	
naturelle	15	3-Schicht	195	classic	1850 / 2000 / 2400	gebürstet	77,20	ec	Nut & Feder
						gebürstet	79,70	ec	lock-it
Treppenkanten €/lfm.	15	TK / TK Objekt			classic 1980 & 2380		65,00 / 38,00		TK N&F / TK Objekt lock-it
			16	Typ 1	40		2000/2400		9,70
Sockelleisten €/lfm.	16	Typ 2	40		2000/2400	geschliffen	30,20		
			40		2500		3,80		
				wandbündige SL			2375	39,50	
Bemusterung						€/ Stk.			
naturelle	15	3-Schicht	195	classic	nach Verfügbarkeit	gebürstet	siehe Seite 130	ec	nach Verfügbarkeit



ALTHOLZ BÖDEN - alles außer barfuss.

Wenn wir hochwertiges Laub- und Nadelholz alt aussehen lassen, dann haben wir gute Gründe. Jede Maserung ist ein lebendes Muster, jede Rille erzählt eine ganz eigene Geschichte. Aufgrund ihres rauen Charakters eignen sich diese Böden nicht als Barfußzone. Dafür belohnen sie mit Einzigartigkeit und ihrem ganz besonderen Charme zwischen Design und alpiner Tradition.

Hinweis: Der Kitt erscheint nicht flächeneben, die Fläche ist nicht gänzlich gekittet und im Speziellen kommen zum Beispiel Wurmlöcher vor.



Admonter FLOORs Selection Altholz Wurmstich Mehrblatt



Rückseite: Vollholz / ec: natur geölt easy care / pc: natur geölt pro care / ml: matt lackiert

		ALTHOLZ FICHTE/TANNE/KIEFER MEHRBLATT				Decklage ca. 5 mm		Pflegeöl weiß (Seite 127)		PRO
Sortierung	Stärke (mm)	Aufbau	Breite (mm)	Länge (mm)	Struktur	€/m ²	Oberfläche	Profil		
rustic	15	3-Schicht	192	classic 1850 / 2000 / 2400	gebürstet	108,50	pc	Nut & Feder		
rustic	15	3-Schicht	240	classic 2000 / 2400	gebürstet	108,50	pc	Nut & Feder		
Treppenkanten € / lfm.	15	TK / TK Objekt		classic 1980 & 2380		65,00 / 38,00		N&F		
Sockelleisten € / lfm.	18	Typ 2	50	1980	geschliffen	30,20				
	16	Typ 3 weiß	40	2500		3,80				
		wandbündige SL		2375		39,50				
Bemusterung						€/Stk.				
rustic	15	3-Schicht	192	classic nach Verfügbarkeit	gebürstet	siehe Seite 130	pc	nach Verfügbarkeit		

		ALTHOLZ WURMSTICH MEHRBLATT				Decklage ca. 5 mm		Pflegeöl weiß (Seite 127)		PRO
Sortierung	Stärke (mm)	Aufbau	Breite (mm)	Länge (mm)	Struktur	€/m ²	Oberfläche	Profil		
rustic	15	3-Schicht	192	classic 1850 / 2000 / 2400	gebürstet	157,50	pc	Nut & Feder		
rustic	15	3-Schicht	240	classic 2000 / 2400	gebürstet	157,50	pc	Nut & Feder		
Treppenkanten € / lfm.	15	TK / TK Objekt		classic 1980 & 2380		65,00 / 38,00		N&F		
Sockelleisten € / lfm.	18	Typ 2	50	1980	geschliffen	30,20				
	16	Typ 3 weiß	40	2500		3,80				
		wandbündige SL		2375		39,50				
Bemusterung						€/Stk.				
rustic	15	3-Schicht	192	classic nach Verfügbarkeit	gebürstet	siehe Seite 130	pc	nach Verfügbarkeit		

		ALTHOLZ EICHE EINBLATT				Decklage ca. 3,6 mm		Pflegeöl natur (Seite 127)		PRO
Sortierung	Stärke (mm)	Aufbau	Breite * (mm)	Länge * (mm)	Struktur	€/m ²	Oberfläche	Profil		
rustic	15	3-Schicht	173	classic 1850 / 2000 / 2400	gebürstet	147,80	pc	Nut & Feder		
Treppenkanten € / lfm.	15	TK / TK Objekt		classic 1980 & 2380		65,00 / 38,00		N&F		
Sockelleisten € / lfm.	18	Typ 2	50	1980	geschliffen	30,20				
	16	Typ 3 weiß	40	2500		3,80				
		wandbündige SL		2375		39,50				
Bemusterung						€/Stk.				
rustic	15	3-Schicht	173	classic nach Verfügbarkeit	gebürstet	siehe Seite 130	pc	nach Verfügbarkeit		

*Dimensionen nach Verfügbarkeit des Rohmaterials.



BESONDERHEITEN

- Ein Format - viele Verlegemuster
- Kombinationen von linken und rechten Elementen mit unterschiedlichen Farben und Holzarten möglich
- Besondere Flächenwirkung
- Einzigartiges Design
- Verlegemuster sind je nach Raumgröße und Kombination anpassbar
- Mehrere Decklamellen in einem Element miteinander kombiniert, werden zu einer Designeinheit

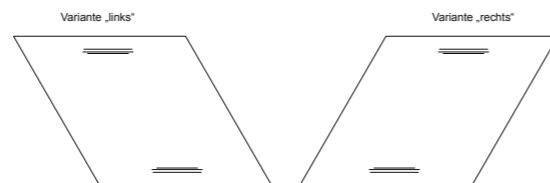
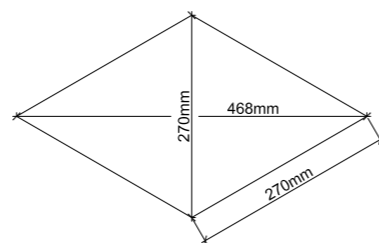

reddot award 2017
winner

INFOS

- Passende Randfriese auf Anfrage!
- Weitere Holzarten und Farben auf Anfrage!
- Ersteinpflege notwendig!
- Gerne unterstützen wir Sie bei der rechnerischen Ermittlung der erforderlichen Stückzahl für die abgebildeten Verlegemuster.

VERLEGEMUSTER BEISPIELE

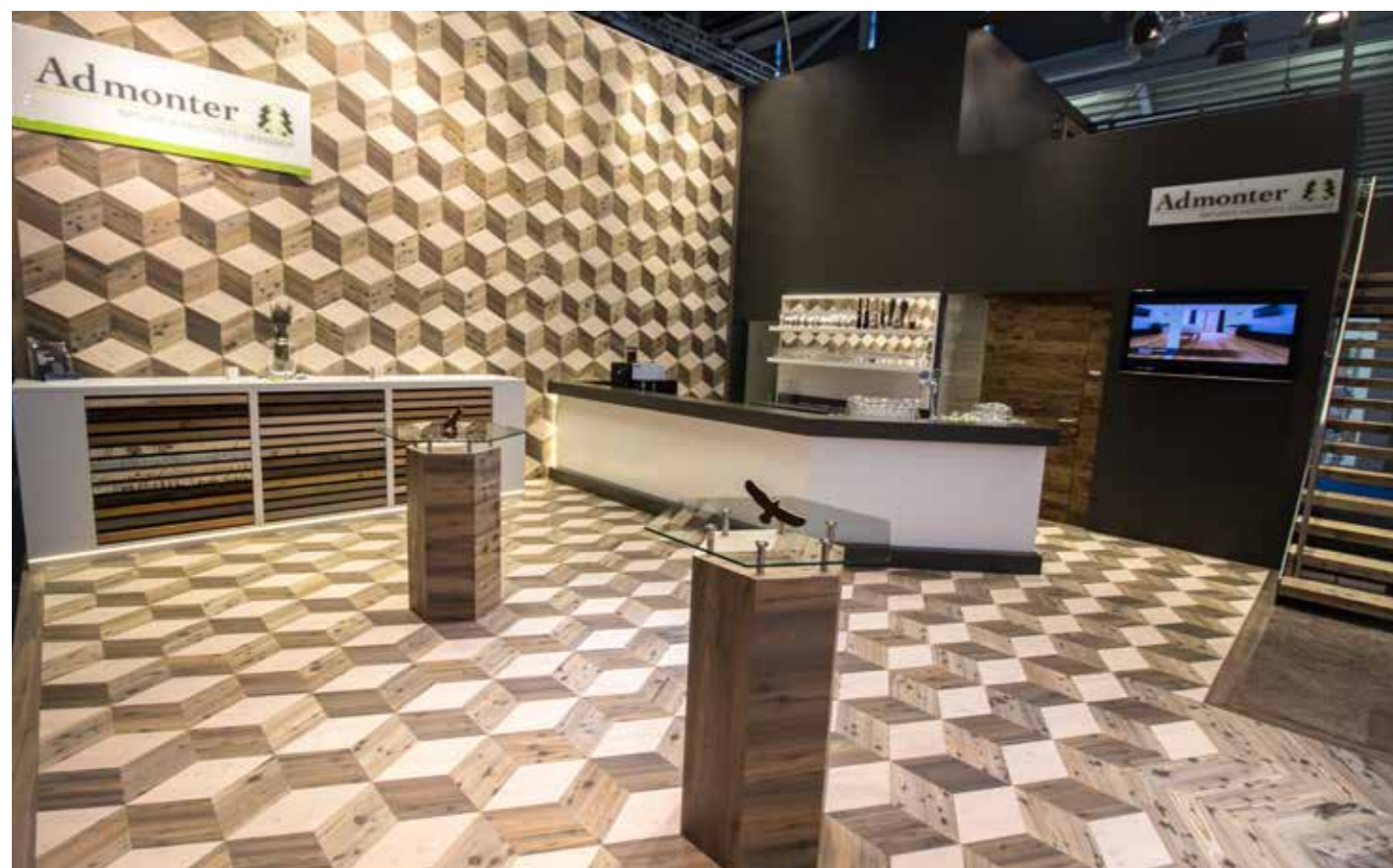
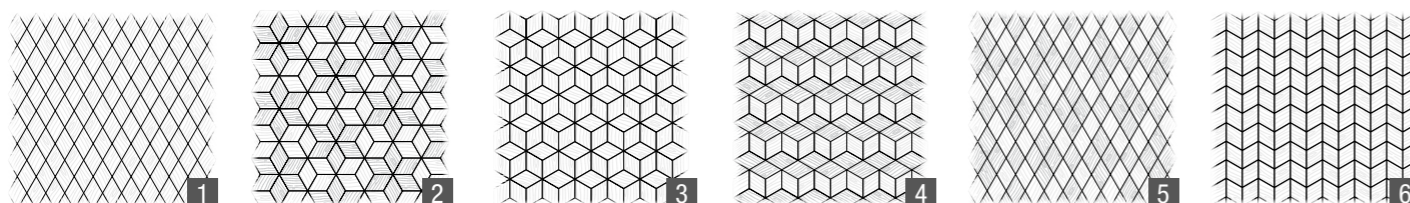

Admonter FLOORs Rhombus Messestand

SELECTION RHOMBUS

Rückseite: Vollholz / ec: natur geölt easy care / pc: natur geölt pro care / ml: matt lackiert

		EICHE WEISS				Decklage ca. 3,6 mm Ersteinpflege notwendig! Pflegeöl weiß (Seite 127)		
Sortierung	Stärke (mm)	Aufbau	Breite (mm)	Struktur	€/m ²	Oberfläche	Profil	
noblesse	15	3-Schicht	ca. 270 x 470	gebürstet	199,70	ec	rundum genutet mit fremder Feder	
Sockelleisten €/lfm.	16	Typ 1	40	2000/2400	9,70		geschliffen	
	16	Typ 3	40	2500	3,80			
	16	Typ 3 weiß	40	2500	3,80			
		wandbündige SL		2375	39,50			

		EICHE STONE				Decklage ca. 3,6 mm Ersteinpflege notwendig! Pflegeöl weiß (Seite 127)		
Sortierung	Stärke (mm)	Aufbau	Breite (mm)	Struktur	€/m ²	Oberfläche	Profil	
noblesse	15	3-Schicht	ca. 270 x 470	gebürstet	199,70	ec	rundum genutet mit fremder Feder	
Sockelleisten €/lfm.	16	Typ 1	40	2000/2400	9,70		geschliffen	
	16	Typ 3	40	2500	3,80			
	16	Typ 3 weiß	40	2500	3,80			
		wandbündige SL		2375	39,50			

		EICHE				Decklage ca. 3,6 mm Ersteinpflege notwendig! Pflegeöl natur (Seite 127)		
Sortierung	Stärke (mm)	Aufbau	Breite (mm)	Struktur	€/m ²	Oberfläche	Profil	
noblesse	15	3-Schicht	ca. 270 x 470	gebürstet	196,40	ec	rundum genutet mit fremder Feder	
Sockelleisten €/lfm.	16	Typ 1	40	2000/2400	9,70		geschliffen	
	16	Typ 3	40	2500	3,80			
	16	Typ 3 weiß	40	2500	3,80			
		wandbündige SL		2375	39,50			

		LÄRSCHE ALBA				Decklage ca. 3,6 mm Ersteinpflege notwendig! Pflegeöl weiß (Seite 127)		
Sortierung	Stärke (mm)	Aufbau	Breite (mm)	Struktur	€/m ²	Oberfläche	Profil	
naturelle	15	3-Schicht	ca. 270 x 470	gebürstet	157,90	ec	rundum genutet mit fremder Feder	
Sockelleisten €/lfm.	16	Typ 1	40	2000/2400	6,70		geschliffen	
	18	Typ 3	50	2500	5,80			
	16	Typ 3 weiß	40	2500	3,80			
		wandbündige SL		2375	39,50			

		LÄRSCHE WEISS				Decklage ca. 3,6 mm Ersteinpflege notwendig! Pflegeöl weiß (Seite 127)		
Sortierung	Stärke (mm)	Aufbau	Breite (mm)	Struktur	€/m ²	Oberfläche	Profil	
naturelle	15	3-Schicht	ca. 270 x 470	gebürstet	157,90	ec	rundum genutet mit fremder Feder	
Sockelleisten €/lfm.	16	Typ 1	40	2000/2400	6,70		geschliffen	
	18	Typ 3	50	2500	5,80			
	16	Typ 3 weiß	40	2500	3,80			
		wandbündige SL		2375	39,50			

		LÄRSCHE				Decklage ca. 3,6 mm Ersteinpflege notwendig! Pflegeöl natur (Seite 127)		
Sortierung	Stärke (mm)	Aufbau	Breite (mm)	Struktur	€/m ²	Oberfläche	Profil	
naturelle	15	3-Schicht	ca. 270 x 470	gebürstet	154,60	ec	rundum genutet mit fremder Feder	
Sockelleisten €/lfm.	16	Typ 1	40	2000/2400	6,70		geschliffen	
	18	Typ 3	50	2500	5,80			
	16	Typ 3 weiß	40	2500	3,80			
		wandbündige SL		2375	39,50			

FISCHGRÄT TWIN

Praktisch in der Handhabung, vielfältig in den Designs und Holzarten eignet sich der Fischgrät perfekt zur Verlegung auf kleinen und großen Flächen.

NEU: Der 15 mm Fischgrät twin als tolle Ergänzung zur Verlegung mit einer klassischen Landhausdielen in 15 mm Stärke.

Format: 10 x 120 x 590 mm, 15 x 120 x 590 mm

Weitere Holzarten und Farben auf Anfrage! Mindestmenge 25m²

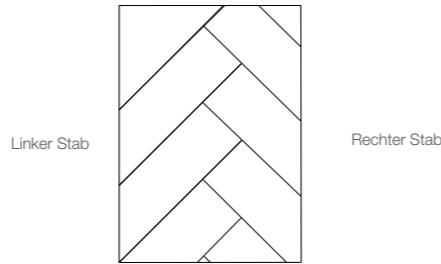

EICHE WEISS

Decklage ca. 3,6 mm
Ersteinpflege notwendig!
Pflegeöl weiß (Seite 127)

Sortierung	Stärke (mm)	Aufbau	Breite (mm)	Länge (mm)	Struktur	€/m ²	Oberfläche	Profil	
noblesse	10	2-Schicht	120	small	590	geschliffen / gebürstet	88,10	ec	Nut & Feder
noblesse	15	3-Schicht	120	small	590	geschliffen / gebürstet	114,60	ec	Nut & Feder
Sockelleisten € / lfm.	16	Typ 1	40	2000/2400	geschliffen	9,70			
	16	Typ 3	40	2500		3,80			
	16	Typ 3 weiß	40	2500		3,80			
		wandbündige SL		2375		39,50			

EICHE STONE

Decklage ca. 3,6 mm
Ersteinpflege notwendig!
Pflegeöl weiß (Seite 127)

Sortierung	Stärke (mm)	Aufbau	Breite (mm)	Länge (mm)	Struktur	€/m ²	Oberfläche	Profil	
noblesse	10	2-Schicht	120	small	590	geschliffen / gebürstet	88,10	ec	Nut & Feder
noblesse	15	3-Schicht	120	small	590	geschliffen / gebürstet	114,60	ec	Nut & Feder
Sockelleisten € / lfm.	16	Typ 1	40	2000/2400	geschliffen	9,70			
	16	Typ 3	40	2500		3,80			
	16	Typ 3 weiß	40	2500		3,80			
		wandbündige SL		2375		39,50			

EICHE

Decklage ca. 3,6 mm
Ersteinpflege notwendig!
Pflegeöl natur (Seite 127)

Sortierung	Stärke (mm)	Aufbau	Breite (mm)	Länge (mm)	Struktur	€/m ²	Oberfläche	Profil	
noblesse	10	2-Schicht	120	small	590	geschliffen / gebürstet	84,80	ec	Nut & Feder
noblesse	15	3-Schicht	120	small	590	geschliffen / gebürstet	111,30	ec	Nut & Feder
basic	10	2-Schicht	120	small	590	geschliffen / gebürstet	72,80	ec	Nut & Feder
basic	15	3-Schicht	120	small	590	geschliffen / gebürstet	99,30	ec	Nut & Feder
Sockelleisten € / lfm.	16	Typ 1	40	2000/2400	geschliffen	9,70			
	16	Typ 3	40	2500		3,80			
	16	Typ 3 weiß	40	2500		3,80			
		wandbündige SL		2375		39,50			

EICHE SETA angeräuchert

Decklage ca. 3,6 mm
Ersteinpflege notwendig!
Pflegeöl natur (Seite 127)

Sortierung	Stärke (mm)	Aufbau	Breite (mm)	Länge (mm)	Struktur	€/m ²	Oberfläche	Profil	
noblesse	15	3-Schicht	120	small	590	geschliffen / gebürstet	126,30	ec	Nut & Feder
basic	15	3-Schicht	120	small	590	geschliffen / gebürstet	114,30	ec	Nut & Feder
Sockelleisten € / lfm.	16	Typ 1	40	2000/2400	geschliffen	9,70			
	16	Typ 3	40	2500		3,80			
	16	Typ 3 weiß	40	2500		3,80			
		wandbündige SL		2375		39,50			

EICHE IGNIS angeräuchert

Decklage ca. 3,6 mm
Ersteinpflege notwendig!
Pflegeöl natur (Seite 127)

Sortierung	Stärke (mm)	Aufbau	Breite (mm)	Länge (mm)	Struktur	€/m ²	Oberfläche	Profil	
noblesse	15	3-Schicht	120	small	590	geschliffen / gebürstet	126,30	ec	Nut & Feder
basic	15	3-Schicht	120	small	590	geschliffen / gebürstet	114,30	ec	Nut & Feder
Sockelleisten € / lfm.	16	Typ 1	40	2000/2400	geschliffen	9,70			
	16	Typ 3	40	2500		3,80			
	16	Typ 3 weiß	40	2500		3,80			
		wandbündige SL		2375		39,50			

SELECTION FISCHGRÄT TWIN

Rückseite: Vollholz / ec: natur geölt easy care / pc: natur geölt pro care / ml: matt lackiert

EICHE LAPIS angeräuchert

Decklage ca. 3,6 mm
Ersteinpflege notwendig!
Pflegeöl weiß (Seite 127)

Sortierung	Stärke (mm)	Aufbau	Breite (mm)	Länge (mm)	Struktur	€/m ²	Oberfläche	Profil	
noblesse	15	3-Schicht	120	small	590	geschliffen / gebürstet	126,30	ec	Nut & Feder
basic	15	3-Schicht	120	small	590	geschliffen / gebürstet	114,30	ec	Nut & Feder
Sockelleisten € / lfm.	16	Typ 1	40	2000/2400	geschliffen	9,70			
	16	Typ 3	40	2500		3,80			
	16	Typ 3 weiß	40	2500		3,80			
		wandbündige SL		2375		39,50			

EICHE AURUM angeräuchert

Decklage ca. 3,6 mm
Ersteinpflege notwendig!
Pflegeöl natur (Seite 127)

Sortierung	Stärke (mm)	Aufbau	Breite (mm)	Länge (mm)	Struktur	€/m ²	Oberfläche	Profil	
noblesse	15	3-Schicht	120	small	590	geschliffen / gebürstet	126,30	ec	Nut & Feder
basic	15	3-Schicht	120	small	590	geschliffen / gebürstet	114,30	ec	Nut & Feder
Sockelleisten € / lfm.	16	Typ 1	40	2000/2400	geschliffen	9,70			
	16	Typ 3	40	2500		3,80			
	16	Typ 3 weiß	40	2500		3,80			
		wandbündige SL		2375		39,50			

EICHE GREY

Decklage ca. 3,6 mm
Ersteinpflege notwendig!
Pflegeöl weiß (Seite 127)

Sortierung	Stärke (mm)	Aufbau	Breite (mm)	Länge (mm)	Struktur	€/m ²	Oberfläche	Profil	
noblesse	15	3-Schicht	120	small	590	geschliffen / gebürstet	118,90	ec	Nut & Feder
basic	15	3-Schicht	120	small	590	geschliffen / gebürstet	106,90	ec	Nut & Feder
Sockelleisten € / lfm.	16	Typ 1	40	2000/2400	geschliffen	9,70			
	16	Typ 3	40	2500		3,80			
	16	Typ 3 weiß	40	2500		3,80			
		wandbündige SL		2375		39,50			

EICHE MEDIUM thermobehandelt

Decklage ca. 3,6 mm
Ersteinpflege notwendig!
Pflegeöl natur (Seite 127)

Sortierung	Stärke (mm)	Aufbau	Breite (mm)	Länge (mm)	Struktur	€/m ²	Oberfläche	Profil	
noblesse	15	3-Schicht	120	small	590	geschliffen / gebürstet	126,30	ec	Nut & Feder
basic	15	3-Schicht	120	small	590	geschliffen / gebürstet	114,30	ec	Nut & Feder
Sockelleisten € / lfm.	16	Typ 1	40	2000/2400	geschliffen	9,70			
	16	Typ 3	40	2500		3,80			
	16	Typ 3 weiß	40	2500		3,80			
		wandbündige SL		2375		39,50			

EICHE MARRONE thermobehandelt

Decklage ca. 3,6 mm
Ersteinpflege notwendig!
Pflegeöl natur (Seite 127)

Sortierung	Stärke (mm)	Aufbau	Breite (mm)	Länge (mm)	Struktur	€/m ²	Oberfläche	Profil	
noblesse	15	3-Schicht	120	small	590	geschliffen / gebürstet	126,30	ec	Nut & Feder
basic	15	3-Schicht	120	small	590	geschliffen / gebürstet	114,30	ec	Nut & Feder
Sockelleisten € / lfm.	16	Typ 1	40	2000/2400	geschliffen	9,70			
	16	Typ 3	40	2500		3,80			
	16	Typ 3 weiß	40	2500		3,80			
		wandbündige SL		2375		39,50			

NUSSBAUM

Decklage ca. 3,6 mm
Ersteinpflege notwendig!
Pflegeöl natur (Seite 127)

Sortierung	Stärke (mm)	Aufbau	Breite (mm)	Länge (mm)	Struktur	€/m ²	Oberfläche	Profil	
elegance	10	2-Schicht	120	small	590	geschliffen	118,10	ec	Nut & Feder
elegance	15	3-Schicht	120	small	590	geschliffen	138,10	ec	Nut & Feder
Sockelleisten € / lfm.	18	Typ 1	50	2000	geschliffen	9,70			
	16	Typ 3 weiß	40	2500		3,80			
		wandbündige SL		2375		39,50			

INFOS

- **Passende Friese** auf Anfrage!
- Spezieller **Nutfräser**, passend für Randfriese - bei uns erhältlich
- stirnseitige Microfase
- Gerne unterstützen wir Sie bei der rechnerischen Ermittlung der erforderlichen Stückzahl für die abgebildeten Verlegemuster.
- **Trägermaterial: bei 10 mm HDF**

BAHNBREITEN

FORMAT 45°
 10/15 x 120 x 500 mm B - ca. 707 mm A (Rechnerisch) - 169,7 mm

FORMAT 60°
 10/15 x 120 x 525 mm B - ca. 909 mm A (Rechnerisch) - 138,6 mm

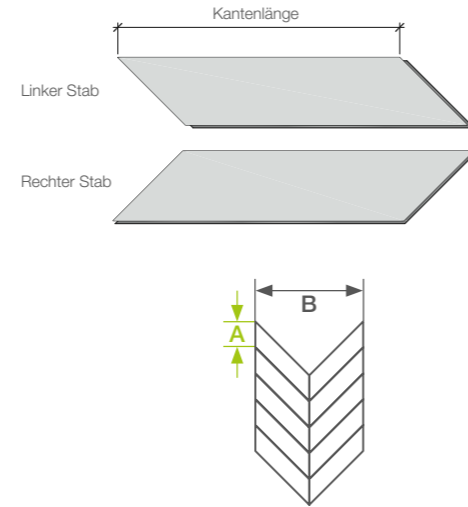

VERLEGEMUSTER BEISPIELE

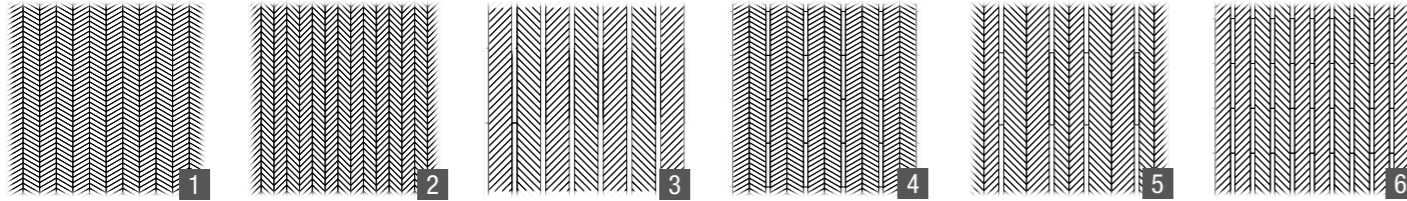

EICHE WEISS		3-Schicht Decklage ca. 3,6 mm		2-Schicht Decklage ca. 2,5 mm		Ersteinpflege notwendig!				
Sortierung	Stärke (mm)	Aufbau	Breite (mm)	Länge (mm)	Struktur	€/m²	Oberfläche	Profil		
noblesse	45°	15	3-Schicht	120	small	500	gebürstet	118,10	ec	Nut & Feder
	60°	15	3-Schicht	120	small	525	gebürstet	120,60	ec	Nut & Feder
basic	45°	10	2-Schicht	120	small	500	gebürstet	86,10	ec	Nut & Feder
		15	3-Schicht	120	small	500	gebürstet	108,60	ec	Nut & Feder
	60°	10	2-Schicht	120	small	525	gebürstet	86,10	ec	Nut & Feder
		15	3-Schicht	120	small	525	gebürstet	106,10	ec	Nut & Feder
Sockelleisten €/lfm.	16	Typ 1	40	2000/2400	geschliffen	9,70				
	16	Typ 3	40	2500		3,80				
	16	Typ 3 weiß	40	2500		3,80				
		wandbündige SL		2375		39,50				

EICHE STONE		3-Schicht Decklage ca. 3,6 mm		2-Schicht Decklage ca. 2,5 mm		Ersteinpflege notwendig!				
Sortierung	Stärke (mm)	Aufbau	Breite (mm)	Länge (mm)	Struktur	€/m²	Oberfläche	Profil		
noblesse	45°	15	3-Schicht	120	small	500	gebürstet	120,60	ec	Nut & Feder
	60°	15	3-Schicht	120	small	525	gebürstet	118,10	ec	Nut & Feder
basic	45°	10	2-Schicht	120	small	500	gebürstet	88,60	ec	Nut & Feder
		15	3-Schicht	120	small	500	gebürstet	108,60	ec	Nut & Feder
	60°	10	2-Schicht	120	small	525	gebürstet	86,10	ec	Nut & Feder
		15	3-Schicht	120	small	525	gebürstet	106,10	ec	Nut & Feder
Sockelleisten €/lfm.	16	Typ 1	40	2000/2400	geschliffen	9,70				
	16	Typ 3	40	2500		3,80				
	16	Typ 3 weiß	40	2500		3,80				
		wandbündige SL		2375		39,50				

ADMONTER ZUBEHÖR SOCKELLEISTEN (Seite 123-124)	Typ 1	Typ 2	Typ 3	wandbündige Sockelleiste

Rückseite: Vollholz / ec: natur geölt easy care / pc: natur geölt pro care / ml: matt lackiert

EICHE		3-Schicht Decklage ca. 3,6 mm		2-Schicht Decklage ca. 2,5 mm		Ersteinpflege notwendig!				
Sortierung	Stärke (mm)	Aufbau	Breite (mm)	Länge (mm)	Struktur	€/m²	Oberfläche	Profil		
noblesse	45°	15	3-Schicht	120	small	500	gebürstet	117,30	ec	Nut & Feder
	60°	15	3-Schicht	120	small	525	gebürstet	106,10	ec	Nut & Feder
basic	45°	10	2-Schicht	120	small	500	gebürstet	85,30	ec	Nut & Feder
		15	3-Schicht	120	small	500	gebürstet	105,30	ec	Nut & Feder
	60°	10	2-Schicht	120	small	525	gebürstet	82,80	ec	Nut & Feder
		15	3-Schicht	120	small	525	gebürstet	102,80	ec	Nut & Feder
Sockelleisten €/lfm.	16	Typ 1	40	2000/2400	geschliffen	9,70				
	16	Typ 3	40	2500		3,80				
	16	Typ 3 weiß	40	2500		3,80				
		wandbündige SL		2375		39,50				

EICHE GREY		3-Schicht Decklage ca. 3,6 mm		2-Schicht Decklage ca. 2,5 mm		Ersteinpflege notwendig!				
Sortierung	Stärke (mm)	Aufbau	Breite (mm)	Länge (mm)	Struktur	€/m²	Oberfläche	Profil		
noblesse	45°	15	3-Schicht	120	small	500	gebürstet	122,40	ec	Nut & Feder
	60°	15	3-Schicht	120	small	525	gebürstet	124,90	ec	Nut & Feder
basic	45°	15	3-Schicht	120	small	500	gebürstet	110,40	ec	Nut & Feder
	60°	15	3-Schicht	120	small	525	gebürstet	112,90	ec	Nut & Feder
Sockelleisten €/lfm.	16	Typ 1	40	2000/2400	geschliffen	9,70				
	16	Typ 3	40	2500		3,80				
	16	Typ 3 weiß	40	2500		3,80				
		wandbündige SL		2375		39,50				

EICHE SETA angeräuchert		3-Schicht Decklage ca. 3,6 mm		2-Schicht Decklage ca. 2,5 mm		Ersteinpflege notwendig!				
Sortierung	Stärke (mm)	Aufbau	Breite (mm)	Länge (mm)	Struktur	€/m²	Oberfläche	Profil		
noblesse	45°	15	3-Schicht	120	small	500	gebürstet	129,80	ec	Nut & Feder
	60°	15	3-Schicht	120	small	525	gebürstet	132,30	ec	Nut & Feder
basic	45°	15	3-Schicht	120	small	500	gebürstet	117,80	ec	Nut & Feder
	60°	15	3-Schicht	120	small	525	gebürstet	120,30	ec	Nut & Feder
Sockelleisten €/lfm.	16	Typ 1	40	2000/2400	geschliffen	9,70				
	16	Typ 3	40	2500		3,80				
	16	Typ 3 weiß	40	2500		3,80				
		wandbündige SL		2375		39,50				

EICHE IGNIS		3-Schicht Decklage ca. 3,6 mm		2-Schicht Decklage ca. 2,5 mm		Ersteinpflege notwendig!				
Sortierung	Stärke (mm)	Aufbau	Breite (mm)	Länge (mm)	Struktur	€/m²	Oberfläche	Profil		
noblesse	45°	15	3-Schicht	120	small	500	gebürstet	129,80	ec	Nut & Feder
	60°	15	3-Schicht	120	small	525	gebürstet	132,30	ec	Nut & Feder
basic	45°	15	3-Schicht	120	small	500	gebürstet	117,80	ec	Nut & Feder
	60°	15	3-Schicht	120	small	525	gebürstet	120,30	ec	Nut & Feder
Sockelleisten €/lfm.	16	Typ 1	40	2000/2400	geschliffen	9,70				
	16	Typ 3	40	2500		3,80				
	16	Typ 3 weiß	40	2500		3,80				
		wandbündige SL		2375		39,50				

ADMONTER ZUBEHÖR TREPPENKANTEN (Seite 125-126)	TK	TK-Objekt

NEU **EICHE LAPIS** *angeräuchert* 3-Schicht Decklage ca. 3,6 mm
Ersteinpflege notwendig!

Sortierung	Stärke (mm)	Aufbau	Breite (mm)	Länge (mm)	Struktur	€/m ²	Oberfläche	Profil		
noblesse	45°	15	3-Schicht	120	small	500	gebürstet	129,80	ec	Nut & Feder
	60°	15	3-Schicht	120	small	525	gebürstet	132,30	ec	Nut & Feder
basic	45°	15	3-Schicht	120	small	500	gebürstet	117,80	ec	Nut & Feder
	60°	15	3-Schicht	120	small	525	gebürstet	120,30	ec	Nut & Feder
Sockelleisten €/lfm.	16	Typ 1	40	2000/2400	geschliffen	9,70				
	16	Typ 3	40	2500		3,80				
	16	Typ 3 weiß	40	2500		3,80				
		wandbündige SL		2375		39,50				

NEU **EICHE AURUM** 3-Schicht Decklage ca. 3,6 mm
Ersteinpflege notwendig!

Sortierung	Stärke (mm)	Aufbau	Breite (mm)	Länge (mm)	Struktur	€/m ²	Oberfläche	Profil		
noblesse	45°	15	3-Schicht	120	small	500	gebürstet	129,80	ec	Nut & Feder
	60°	15	3-Schicht	120	small	525	gebürstet	132,30	ec	Nut & Feder
basic	45°	15	3-Schicht	120	small	500	gebürstet	117,80	ec	Nut & Feder
	60°	15	3-Schicht	120	small	525	gebürstet	120,30	ec	Nut & Feder
Sockelleisten €/lfm.	16	Typ 1	40	2000/2400	geschliffen	9,70				
	16	Typ 3	40	2500		3,80				
	16	Typ 3 weiß	40	2500		3,80				
		wandbündige SL		2375		39,50				

NEU **EICHE MEDIUM** *thermobehandelt* 3-Schicht Decklage ca. 3,6 mm
Ersteinpflege notwendig!

Sortierung	Stärke (mm)	Aufbau	Breite (mm)	Länge (mm)	Struktur	€/m ²	Oberfläche	Profil		
noblesse	45°	15	3-Schicht	120	small	500	gebürstet	129,80	ec	Nut & Feder
	60°	15	3-Schicht	120	small	525	gebürstet	132,30	ec	Nut & Feder
basic	45°	15	3-Schicht	120	small	500	gebürstet	117,80	ec	Nut & Feder
	60°	15	3-Schicht	120	small	525	gebürstet	120,30	ec	Nut & Feder
Sockelleisten €/lfm.	16	Typ 1	40	2000/2400	geschliffen	9,70				
	16	Typ 3	40	2500		3,80				
	16	Typ 3 weiß	40	2500		3,80				
		wandbündige SL		2375		39,50				

NEU **EICHE MARRONE** *thermobehandelt* 3-Schicht Decklage ca. 3,6 mm
Ersteinpflege notwendig!

Sortierung	Stärke (mm)	Aufbau	Breite (mm)	Länge (mm)	Struktur	€/m ²	Oberfläche	Profil		
noblesse	45°	15	3-Schicht	120	small	500	gebürstet	129,80	ec	Nut & Feder
	60°	15	3-Schicht	120	small	525	gebürstet	132,30	ec	Nut & Feder
basic	45°	15	3-Schicht	120	small	500	gebürstet	117,80	ec	Nut & Feder
	60°	15	3-Schicht	120	small	525	gebürstet	120,30	ec	Nut & Feder
Sockelleisten €/lfm.	16	Typ 1	40	2000/2400	geschliffen	9,70				
	16	Typ 3	40	2500		3,80				
	16	Typ 3 weiß	40	2500		3,80				
		wandbündige SL		2375		39,50				



NEU **NUSSBAUM** 3-Schicht Decklage ca. 3,6 mm
Ersteinpflege notwendig!

Sortierung	Stärke (mm)	Aufbau	Breite (mm)	Länge (mm)	Struktur	€/m ²	Oberfläche	Profil		
elegance	45°	15	3-Schicht	120	small	500	gebürstet	158,10	ec	Nut & Feder
	60°	15	3-Schicht	120	small	525	gebürstet	160,60	ec	Nut & Feder
Sockelleisten €/lfm.	16	Typ 1	40	2000/2400	geschliffen	9,70				
	16	Typ 3	40	2500		3,80				
	16	Typ 3 weiß	40	2500		3,80				
		wandbündige SL		2375		39,50				

LÄRCH ALBA 2-Schicht Decklage ca. 2,5 mm
Ersteinpflege notwendig!

Sortierung	Stärke (mm)	Aufbau	Breite (mm)	Länge (mm)	Struktur	€/m ²	Oberfläche	Profil		
elegance	45°	10	2-Schicht	120	small	500	gebürstet	112,80	ec	Nut & Feder
	60°	10	2-Schicht	120	small	525	gebürstet	109,50	ec	Nut & Feder
Sockelleisten €/lfm.	16	Typ 1	40	2000/2400	geschliffen	6,70				
				2500		5,80				
	16	Typ 3 weiß	40	2500		3,80				
		wandbündige SL		2375		39,50				

LÄRCH WEISS 2-Schicht Decklage ca. 2,5 mm
Ersteinpflege notwendig!

Sortierung	Stärke (mm)	Aufbau	Breite (mm)	Länge (mm)	Struktur	€/m ²	Oberfläche	Profil		
elegance	45°	10	2-Schicht	120	small	500	gebürstet	112,80	ec	Nut & Feder
	60°	10	2-Schicht	120	small	525	gebürstet	109,50	ec	Nut & Feder
Sockelleisten €/lfm.	16	Typ 1	40	2000/2400	geschliffen	6,70				
				2500		5,80				
	16	Typ 3 weiß	40	2500		3,80				
		wandbündige SL		2375		39,50				

LÄRCH 2-Schicht Decklage ca. 2,5 mm
Ersteinpflege notwendig!

Sortierung	Stärke (mm)	Aufbau	Breite (mm)	Länge (mm)	Struktur	€/m ²	Oberfläche	Profil		
elegance	45°	10	2-Schicht	120	small	500	gebürstet	109,50	ec	Nut & Feder
	60°	10	2-Schicht	120	small	525	gebürstet	106,20	ec	Nut & Feder
Sockelleisten €/lfm.	16	Typ 1	40	2000/2400	geschliffen	6,70				
				2500		5,80				
	16	Typ 3 weiß	40	2500		3,80				
		wandbündige SL		2375		39,50				



LONG - DIE DIELE MIT FORMAT

Für große Räume und extra große Wirkung.
Format: 15 x 280 x 2800 mm.

EICHE SUPERBIANCO											
Decklage ca. 3,6 mm											
Pflegeöl weiß (Seite 127)											
Sortierung	Stärke (mm)	Aufbau	Breite (mm)	Länge (mm)	Struktur	€/m ²	Oberfläche	Profil			
naturelle	15	3-Schicht	280	long	2800	geschliffen / gebürstet	135,70	ec	Nut & Feder		
Treppenkanten €/lfm.	15	TK / TK Objekt		classic 1980 & 2380		73,50 / 43,00			N&F		
Sockelleisten €/lfm.	16	Typ 1	40	2000/2400	geschliffen	9,70					
	16	Typ 3 weiß	40	2500		3,80					
	16	wandbündige SL		2375		39,50					

EICHE WEISS											
Decklage ca. 3,6 mm											
Pflegeöl weiß (Seite 127)											
Sortierung	Stärke (mm)	Aufbau	Breite (mm)	Länge (mm)	Struktur	€/m ²	Oberfläche	Profil			
naturelle	15	3-Schicht	280	long	2800	geschliffen / gebürstet	131,40	ec	Nut & Feder		
Treppenkanten €/lfm.	15	TK / TK Objekt		classic 1980 & 2380		73,50 / 43,00			N&F		
Sockelleisten €/lfm.	16	Typ 1	40	2000/2400	geschliffen	9,70					
	16	Typ 3	40	2500		3,80					
	16	Typ 3 weiß	40	2500		3,80					
	16	wandbündige SL		2375		39,50					

EICHE STONE											
Decklage ca. 3,6 mm											
Pflegeöl weiß (Seite 127)											
Sortierung	Stärke (mm)	Aufbau	Breite (mm)	Länge (mm)	Struktur	€/m ²	Oberfläche	Profil			
naturelle	15	3-Schicht	280	long	2800	geschliffen / gebürstet	131,40	ec	Nut & Feder		
						gehobelt	136,40	ec	Nut & Feder		
Treppenkanten €/lfm.	15	TK / TK Objekt		classic 1980 & 2380		73,50 / 43,00			N&F		
Sockelleisten €/lfm.	16	Typ 1	40	2000/2400	geschliffen	9,70					
	16	Typ 2	50	1980		30,20					
	16	Typ 3	40	2500		3,80					
	16	Typ 3 weiß	40	2500		3,80					
	16	wandbündige SL		2375		39,50					

EICHE SALIS											
Decklage ca. 3,6 mm											
angeräuchert											
Pflegeöl weiß (Seite 127)											
Sortierung	Stärke (mm)	Aufbau	Breite (mm)	Länge (mm)	Struktur	€/m ²	Oberfläche	Profil			
naturelle	15	3-Schicht	280	long	2800	gebürstet	143,10	ec	Nut & Feder		
						cross	148,10	ec	Nut & Feder		
						alpin	148,10	ec	Nut & Feder		
Treppenkanten €/lfm.	15	TK / TK Objekt		classic 1980 & 2380		73,50 / 43,00			N&F		
Sockelleisten €/lfm.	16	Typ 2	50	1980	geschliffen	30,20					
	16	Typ 3	40	2500		3,80					
	16	Typ 3 weiß	40	2500		3,80					
	16	wandbündige SL		2375		39,50					

EICHE NATURA											
Decklage ca. 3,6 mm											
angeräuchert											
Pflegeöl natur (Seite 127)											
Sortierung	Stärke (mm)	Aufbau	Breite (mm)	Länge (mm)	Struktur	€/m ²	Oberfläche	Profil			
naturelle	15	3-Schicht	280	classic	2800	gebürstet	138,10	ec	Nut & Feder		
Treppenkanten €/lfm.	15	TK / TK Objekt		classic 1980 & 2380		73,50 / 43,00			N&F		
Sockelleisten €/lfm.	16	Typ 1	40	2000/2400	geschliffen	9,70					
	16	Typ 3 weiß	40	2500		3,80					
	16	wandbündige SL		2375		39,50					

Rückseite: Vollholz / ec: natur geölt easy care / pc: natur geölt pro care / ml: matt lackiert



EICHE SETA											
Decklage ca. 3,6 mm											
angeräuchert											
Pflegeöl weiß (Seite 127)											
Sortierung	Stärke (mm)	Aufbau	Breite (mm)	Länge (mm)	Struktur	€/m ²	Oberfläche	Profil			
naturelle	15	3-Schicht	280	long	2800	gebürstet	143,10	ec	Nut & Feder		
Treppenkanten €/lfm.	15	TK / TK Objekt		classic 1980 & 2380		73,50 / 43,00			N&F		
Sockelleisten €/lfm.	16	Typ 1	40	2000/2400	geschliffen	9,70					
	16	Typ 3 weiß	40	2500		3,80					
	16	wandbündige SL		2375		39,50					

EICHE LAPIS											
Decklage ca. 3,6 mm											
angeräuchert											
Pflegeöl weiß (Seite 127)											
Sortierung	Stärke (mm)	Aufbau	Breite (mm)	Länge (mm)	Struktur	€/m ²	Oberfläche	Profil			
naturelle	15	3-Schicht	280	long	2800	gebürstet	143,10	ec	Nut & Feder		
						cross	148,10	ec	Nut & Feder		
						alpin	148,10	ec	Nut & Feder		
Treppenkanten €/lfm.	15	TK / TK Objekt		classic 1980 & 2380		73,50 / 43,00			N&F		
Sockelleisten €/lfm.	18	Typ 2	50	1980	geschliffen	30,20					
	16	Typ 3	40	2500		3,80					
	16	Typ 3 weiß	40	2500		3,80					
	16	wandbündige SL		2375		39,50					

EICHE GREY											
Decklage ca. 3,6 mm											
angeräuchert											
Pflegeöl weiß (Seite 127)											
Sortierung	Stärke (mm)	Aufbau	Breite (mm)	Länge (mm)	Struktur	€/m ²	Oberfläche	Profil			
naturelle	15	3-Schicht	280	long	2800	gebürstet	135,70	ec	Nut & Feder		
Treppenkanten €/lfm.	15	TK / TK Objekt		classic 1980 & 2380		73,50 / 43,00			N&F		
Sockelleisten €/lfm.	18	Typ 2	50	1980	geschliffen	30,20					
	16	Typ 3 weiß	40	2500		3,80					
	16	wandbündige SL		2375		39,50					

EICHE											
Decklage ca. 3,6 mm											
Pflegeöl natur (Seite 127)											
Sortierung	Stärke (mm)	Aufbau	Breite (mm)	Länge (mm)	Struktur	€/m ²	Oberfläche	Profil			
naturelle	15	3-Schicht	280	long	2800	geschliffen / gebürstet	128,10	ec	Nut & Feder		
						gehobelt	133,10	ec	Nut & Feder		
Treppenkanten €/lfm.	15	TK / TK Objekt		classic 1980 & 2380		73,50 / 43,00			N&F		
Sockelleisten €/lfm.	16	Typ 1	40	2000/2400	geschliffen	9,70					
	16	Typ 3	40	2500		3,80					
	16	Typ 3 weiß	40	2500		3,80					
	16	wandbündige SL		2375		39,50					

EICHE IGNIS											
Decklage ca. 3,6 mm											
angeräuchert											
Pflegeöl natur (Seite 127)											
Sortierung	Stärke (mm)	Aufbau	Breite (mm)	Länge (mm)	Struktur	€/m ²	Oberfläche	Profil			
naturelle	15	3-Schicht	280	long	2800	gebürstet	143,10	ec	Nut & Feder		
						cross	148,10	ec	Nut & Feder		
						alpin	148,10	ec	Nut & Feder		
Treppenkanten €/lfm.	15	TK / TK Objekt		classic 1980 & 2380		73,50 / 43,00			N&F		
Sockelleisten €/lfm.	18	Typ 2	50	1980	geschliffen	30,20					
	16	Typ 3	40	2500		3,80					
	16	Typ 3 weiß	40	2500		3,80					
	16	wandbündige SL		2375		39,50					

XXLONG - DAS GROSSE FORMAT

Individuell und speziell für Sie angefertigt. Dielen bis zu 5000 mm bzw. in Laubholz **bis zu ca. 8000 mm** Länge (auf Anfrage.) Anfallende Längen. Hauptbreite: 240 bzw. 280 mm. Abgabe zum Mischpreis.

EICHE SUPERBIANCO									
Decklage ca. 3,6 mm									
Pflegeöl weiß (Seite 127)									
Sortierung	Stärke (mm)	Aufbau	Breite (mm)	Länge (mm)	Struktur	€/m ²	Oberfläche	Profil	
natur	15	3-Schicht	192/240 280/325	xxlong	3500 - 5000	geschliffen / gebürstet	177,50	ec	Nut & Feder

EICHE WEISS									
Decklage ca. 3,6 mm									
Pflegeöl weiß (Seite 127)									
Sortierung	Stärke (mm)	Aufbau	Breite (mm)	Länge (mm)	Struktur	€/m ²	Oberfläche	Profil	
natur	15	3-Schicht	192/240 280/325	xxlong	3500 - 5000	geschliffen / gebürstet	173,20	ec	Nut & Feder

EICHE STONE									
Decklage ca. 3,6 mm									
Pflegeöl weiß (Seite 127)									
Sortierung	Stärke (mm)	Aufbau	Breite (mm)	Länge (mm)	Struktur	€/m ²	Oberfläche	Profil	
natur	15	3-Schicht	192/240 280/325	xxlong	3500 - 5000	geschliffen / gebürstet	173,20	ec	Nut & Feder
						alpin	178,20	ec	Nut & Feder

EICHE SALIS									
Decklage ca. 3,6 mm angeräuchert									
Pflegeöl weiß (Seite 127)									
Sortierung	Stärke (mm)	Aufbau	Breite (mm)	Länge (mm)	Struktur	€/m ²	Oberfläche	Profil	
natur	15	3-Schicht	192/240 280/325	xxlong	3500 - 5000	gebürstet	184,90	ec	Nut & Feder
						cross	189,90	ec	Nut & Feder
						alpin	189,90	ec	Nut & Feder
						Sockelleisten € / lfm.			

EICHE LAPIS									
Decklage ca. 3,6 mm angeräuchert									
Pflegeöl weiß (Seite 127)									
Sortierung	Stärke (mm)	Aufbau	Breite (mm)	Länge (mm)	Struktur	€/m ²	Oberfläche	Profil	
natur	15	3-Schicht	192/240 280/325	xxlong	3500 - 5000	gebürstet	184,90	ec	Nut & Feder
						cross		ec	Nut & Feder
						alpin		ec	Nut & Feder
						Sockelleisten € / lfm.			

EICHE GREY									
Decklage ca. 3,6 mm									
Pflegeöl weiß (Seite 127)									
Sortierung	Stärke (mm)	Aufbau	Breite (mm)	Länge (mm)	Struktur	€/m ²	Oberfläche	Profil	
natur	15	3-Schicht	192/240 280/325	xxlong	3500 - 5000	gebürstet	177,50	ec	Nut & Feder

EICHE									
Decklage ca. 3,6 mm									
Pflegeöl natur (Seite 127)									
Sortierung	Stärke (mm)	Aufbau	Breite (mm)	Länge (mm)	Struktur	€/m ²	Oberfläche	Profil	
natur	15	3-Schicht	192/240 280/325	xxlong	3500 - 5000	geschliffen / gebürstet	169,90	ec	Nut & Feder

SELECTION XXLONG

Rückseite: Vollholz / ec: natur geölt easy care / pc: natur geölt pro care / ml: matt lackiert

Auf Anfrage bei Laubhölzern bis ca. 8000 mm



EICHE IGNIS									
Decklage ca. 3,6 mm angeräuchert									
Pflegeöl natur (Seite 127)									
Sortierung	Stärke (mm)	Aufbau	Breite (mm)	Länge (mm)	Struktur	€/m ²	Oberfläche	Profil	
natur	15	3-Schicht	192/240 280/325	xxlong	3500 - 5000	gebürstet	184,90	ec	Nut & Feder
						cross	189,90	ec	Nut & Feder
						alpin	189,90	ec	Nut & Feder

LÄRCHWEISS									
Decklage ca. 3,6 mm									
Pflegeöl weiß (Seite 127)									
Sortierung	Stärke (mm)	Aufbau	Breite (mm)	Länge (mm)	Struktur	€/m ²	Oberfläche	Profil	
naturelle	15	3-Schicht	158	xxlong	3870 / 4470 / 4870	geschliffen / gebürstet	75,20	ec	Nut & Feder
			192	xxlong	3870 / 4470 / 4870	geschliffen / gebürstet	79,10	ec	Nut & Feder
			240	xxlong	3870 / 4470 / 4870	geschliffen / gebürstet	97,30	ec	Nut & Feder
Sockelleisten € / lfm.	16	Typ 1	40		2000/2400	geschliffen	6,70		
							5,80		
							3,80		
							39,50		

LÄRCH									
Decklage ca. 3,6 mm									
Pflegeöl natur (Seite 127)									
Sortierung	Stärke (mm)	Aufbau	Breite (mm)	Länge (mm)	Struktur	€/m ²	Oberfläche	Profil	
naturelle	15	3-Schicht	158	xxlong	3870 / 4470 / 4870	geschliffen / gebürstet	71,90	ec	Nut & Feder
			192	xxlong	3870 / 4470 / 4870	geschliffen / gebürstet	75,80	ec	Nut & Feder
			240	xxlong	3870 / 4470 / 4870	geschliffen / gebürstet	94,00	ec	Nut & Feder
Sockelleisten € / lfm.	16	Typ 1	40		2000/2400	geschliffen	6,70		
							5,80		
							3,80		
							39,50		

FICHTE WEISS									
Decklage ca. 3,6 mm									
Pflegeöl weiß (Seite 127)									
Sortierung	Stärke (mm)	Aufbau	Breite (mm)	Länge (mm)	Struktur	€/m ²	Oberfläche	Profil	
basic	15	3-Schicht	192	xxlong	4870	gebürstet	72,00	ec	Nut & Feder
Sockelleisten € / lfm.	18	Typ 1	50		2000	geschliffen	5,70		
							3,80		
							39,50		

FICHTE									
Decklage ca. 3,6 mm									
Pflegeöl natur (Seite 127)									
Sortierung	Stärke (mm)	Aufbau	Breite (mm)	Länge (mm)	Struktur	€/m ²	Oberfläche	Profil	
basic	15	3-Schicht	192	xxlong	4870	gebürstet	68,70	ec	Nut & Feder
Sockelleisten € / lfm.	18	Typ 1	50		2000	geschliffen	5,70		
							3,80		
							39,50		

WANDELEMENTE SELECTION - WO DAS BESONDERE ZUHAUSE IST.

GALLERIA relief

PRÄGNANT, KLAR UND ECHT. Die starke Bürstung lässt die Form der Struktur je nach Lichteinfall präserter oder dezenter durchscheinen. Man kann die intensive Maserung spüren und das verleiht dieser Struktur dieses **klare, charakteristische Erscheinungsbild**.

GALLERIA character

ALLES EINE FRAGE DES CHARAKTERS. Holz ist vielseitig und spricht seine eigene Sprache. Manchmal ist es ruhig, dann wieder rau, spröde und eigenwillig. **Charakterstark wie die Menschen** die sich diese Linie ins Haus holen und damit ein ganz besonders Statement setzen. Die natürliche Oberflächenbearbeitung mittels Hobel, schafft eine individuelle aber natürliche Optik in der jede Unregelmäßigkeit bewusst zur Geltung kommt.

GALLERIA CURVE

Bringen Sie mit dieser flexiblen Variante **verspielte Wände in Ihr Objekt und zeigen Sie Form** – egal ob kreisrunde, elliptische oder paraboloiden Räume – GALLERIA CURVE macht's möglich! Bedingt durch die vorgespannte Montage ist besonderes Augenmerk auf das richtige Raumklima zu legen! Beachten Sie den entsprechenden Abschnitt in der Verlegeanweisung.

TISCHPLATTEN, SITZBÄNKE UND LEHNEN

EIN STÜCK NATUR UND TAUSEND MÖGLICHKEITEN. Admonter Natural Wood Panels veredeln die unterschiedlichsten Wohnbereiche und verleihen ihnen eine besondere Note – für viele Jahre, wenn nicht sogar mehrere Generationen. Denn neben den **vielfältigsten Gestaltungsmöglichkeiten** bieten die massiven Platten auch eine unvergleichlich hohe Langlebigkeit und Stabilität.



ELEMENTS

Stärke (mm) ca.	Breite (mm)	Länge (mm)	DL-Stärke (mm) ca.	Produkt € / m ²		Abschlussleiste € / lfm.	
				roh	natur geölt	roh	natur geölt
				19	244	2400	5

Stärke (mm) ca.	Breite (mm)	Länge (mm)	DL-Stärke (mm) ca.	Produkt € / m ²		Abschlussleiste € / lfm.	
				roh	natur geölt	roh	natur geölt
				19	244	1800/2100/2250 anfallende Länge ab 25 m ²	5

Stärke (mm) ca.	Breite (mm)	Länge (mm)	DL-Stärke (mm) ca.	Produkt € / m ²		Abschlussleiste € / lfm.	
				roh	weiß geölt	roh	weiß geölt
				19	244	2400	5

GALLERIA CURVE

Bringen Sie mit dieser flexiblen Variante **verspielte Wände in Ihr Objekt und zeigen Sie Form** – egal ob kreisrunde, elliptische oder paraboloiden Räume – GALLERIA CURVE macht's möglich! Bedingt durch die vorgespannte Montage ist besonderes Augenmerk auf das richtige Raumklima zu legen! Alle Admonter GALLERIA (mit Ausnahme der Altholz Erle grau + Altholz gehackt H3) sind mit der Biegefunktion verfügbar.

Biege-Radius: bis minimal 3 m – sowohl **konvex** als auch **konkav** möglich (einachsig in Längsrichtung).
Ausschließlich paketweise Abnahme. **Aufpreis auf Galleria Element € 15,50 / m²**

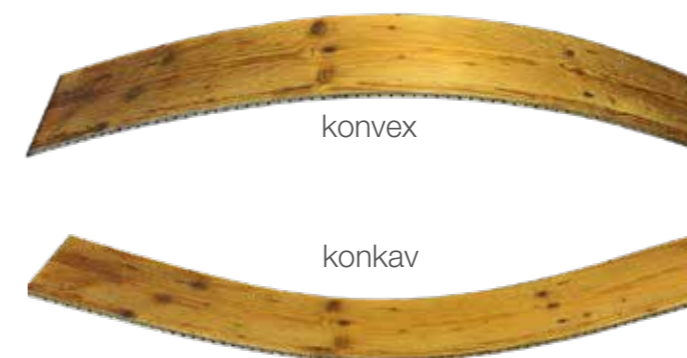

GALLERIA - RUNDUM GENUTET

mit fremder Feder (wird mitgeliefert)



GALLERIA ist SWP/2 NS (nicht tragend) verleimt: Massivholzplatte für die Verwendung als nichttragender Bauteil im Innenbereich, ohne Gefahr einer Durchfeuchtung.

Abschlussleiste bzw. Zubehör Galleria siehe Seite 86

NEU SELECTION ELEMENTS TISCHSETS



TISCHPLATTEN & SITZBANKPLATTEN

Stärke ca. 48 mm Deckschicht „Eiche“



Unterseite „Fichte“

Länge ca. 1200 / 1600 / 2200 / 2600 mm

SITZBANKLEHNEN

Stärke ca. 34,2 mm Deckschicht „Eiche“



Rückseite „Eiche“

Länge ca. 1200 / 1600 / 2200 / 2600 mm

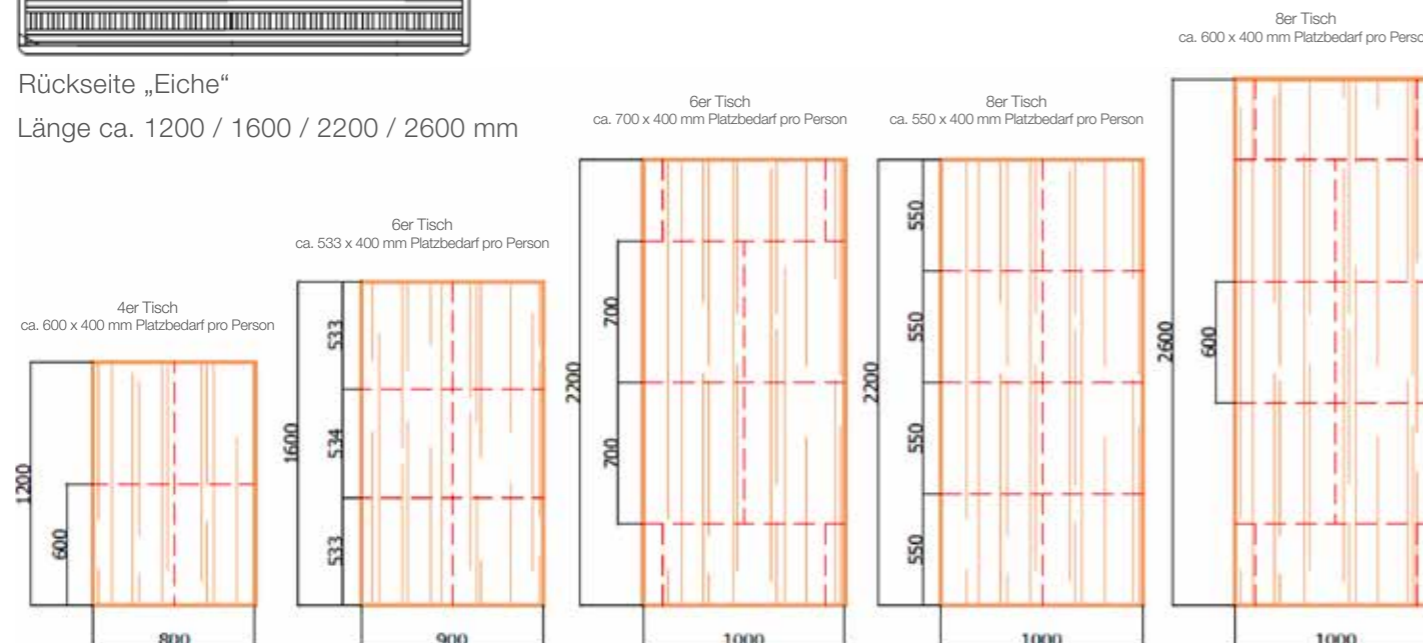

NEU TISCHPLATTEN



EICHE NATURELLE GEBÜRSTET - BRAUN GEKITTET
EICHE RUSTIC GEBÜRSTET - SCHWARZ GEKITTET

Gewicht in kg ca.	Dimension in mm ca.	Oberfläche	€ / Stück
19	800 x 800 x 48	natur geölt PRO CARE	419,00
28	800 x 1200 x 48	natur geölt PRO CARE	579,00
41	900 x 1600 x 48	natur geölt PRO CARE	879,00
63	1000 x 2200 x 48	natur geölt PRO CARE	1.329,00
74	1000 x 2600 x 48	natur geölt PRO CARE	1.589,00

HINWEIS: Die Preise verstehen sich OHNE Untergestell!

NEU SITZBANKPLATTEN



EICHE NATURELLE GEBÜRSTET - BRAUN GEKITTET
EICHE RUSTIC GEBÜRSTET - SCHWARZ GEKITTET

Gewicht in kg ca.	Dimension in mm ca.	Oberfläche	€ / Stück
12	450 x 1200 x 48	natur geölt PRO CARE	409,00
15	450 x 1600 x 48	natur geölt PRO CARE	549,00
21	450 x 2200 x 48	natur geölt PRO CARE	745,00
25	450 x 2600 x 48	natur geölt PRO CARE	879,00

HINWEIS: Die Preise verstehen sich OHNE Untergestell!

NEU SITZBANKLEHNEN



EICHE NATURELLE GEBÜRSTET - BRAUN GEKITTET
EICHE RUSTIC GEBÜRSTET - SCHWARZ GEKITTET

Gewicht in kg ca.	Dimension in mm ca.	Oberfläche	€ / Stück
8	350 x 1200 x 34,2	natur geölt PRO CARE	229,00
11	350 x 1600 x 34,2	natur geölt PRO CARE	275,00
14	350 x 2200 x 34,2	natur geölt PRO CARE	375,00
17	350 x 2600 x 34,2	natur geölt PRO CARE	445,00

HINWEIS: Die Preise verstehen sich OHNE Untergestell!

VERPACKUNG

Verpackung jeder einzelnen Platte in Karton
Schonplatte oben und unten + Kantenschutz
Folienverpackung der gesamten Palette

EINLEITUNG STAIRs

Welchen unserer FLOORs Sie auch wählen, STAIRs führt Sie ein Level höher.

So eine Lösung wünscht sich jeder: Ohne langes Suchen finden Sie bei Admonter sofort die passende Treppe zum FLOORs Naturholzboden. Aus demselben Holz gemacht und natürlich im identen jeweiligen Design. Auch der Schichtaufbau lässt sich bei STAIRs jedes Mal exakt abstimmen. Ob 2- oder 3-Schichten, es gilt in jedem Fall: **Wie der Boden so auch 1:1 die STAIRs.**

In **perfekter Harmonie** mit Admonter FLOORs schlagen Treppenlösungen aus Naturholz die perfekte Brücke zwischen unterschiedlichen Wohnebenen.

KONSTRUKTION SCHACHTELSYSTEME

GRUNDKONSTRUKTION

- Schachtelsystem aus FLOORs Naturholzboden (15 mm Stärke)
- Innenlage 5 mm MDF

DIMENSION 1

Stufentiefe - 330 mm
Stufenhöhe - 105 mm
Stufenbreite - variabel bis max. 1200 mm
 Für Unterkonstruktion z.B. 60 x 60 mm Formrohr

DIMENSION 2

Stufentiefe - 330 mm
Stufenhöhe - 85 mm
Stufenbreite - variabel bis max. 1200 mm
 Für Unterkonstruktion z.B. 40 x 40 mm Formrohr

ALLGEMEINE INFORMATIONEN

Unterschiedliche Treppensteigungen durch individuelles Versetzen der Elemente möglich, ohne die Tritttiefentiefe verändern zu müssen.

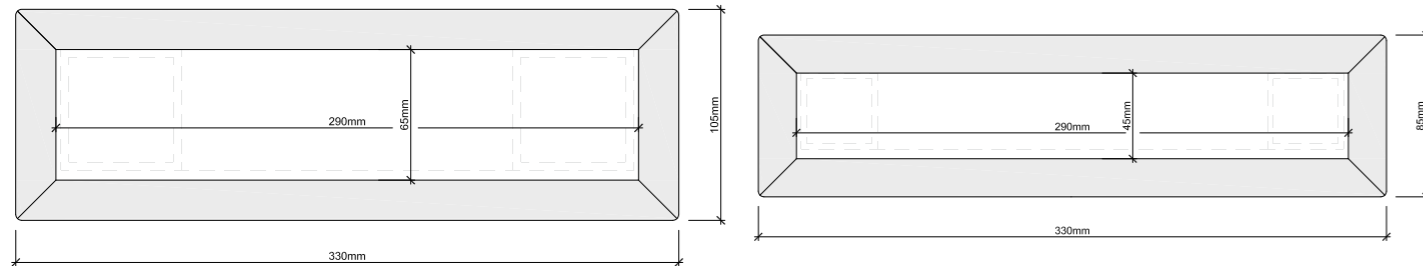

BAUSEITS STATISCH DIMENSIONIERTE TRAG-KONSTRUKTION IST VORRAUSSETZUNG!



3 STANDARDSYSTEME IN JEWEILS 2 DIMENSIONEN



SYSTEM 1 (TYP TS1) - SCHACHTELSYSTEM AUS 1 TEIL - STIRNSEITIG GESCHLOSSEN

- 2 verschiedene **Standard-Dimensionen**
- Faserverlauf von **Vorderkante zur Stirnseite** fortlaufend
- Für Kragarm, zum längs Aufschieben

Eiche € 330,00 / Stk. (gebürstet, natur geölt)
Lärche € 290,00 / Stk. (gebürstet, natur geölt)



SYSTEM 2 (TYP TS2-OBJEKT) - SCHACHTELSYSTEM AUS 2 TEILEN - STIRNSEITIG GESCHLOSSEN

- Wie Variante 1 aber **2-teilig**
- Für Kragarm, an schwer zugänglichen Stellen, zum Zusammenstecken

Eiche € 330,00 / Stk. (gebürstet, natur geölt)
Lärche € 290,00 / Stk. (gebürstet, natur geölt)



SYSTEM 3 (TYP TS3/TS3-OBJEKT) - SCHACHTELSYSTEM AUS 2 TEILEN - STIRNSEITIG OFFEN

- 2 verschiedene **Standard-Dimensionen**
- Für beidseitige Wangen, zum Zusammenstecken

Eiche € 290,00 / Stk. (gebürstet, natur geölt)
Lärche € 250,00 / Stk. (gebürstet, natur geölt)



WEITERES

Weitere Dimensionen, Varianten, Farben und Strukturen sind grundsätzlich möglich. Für Details informieren Sie sich bitte bei einem unserer Mitarbeiter!

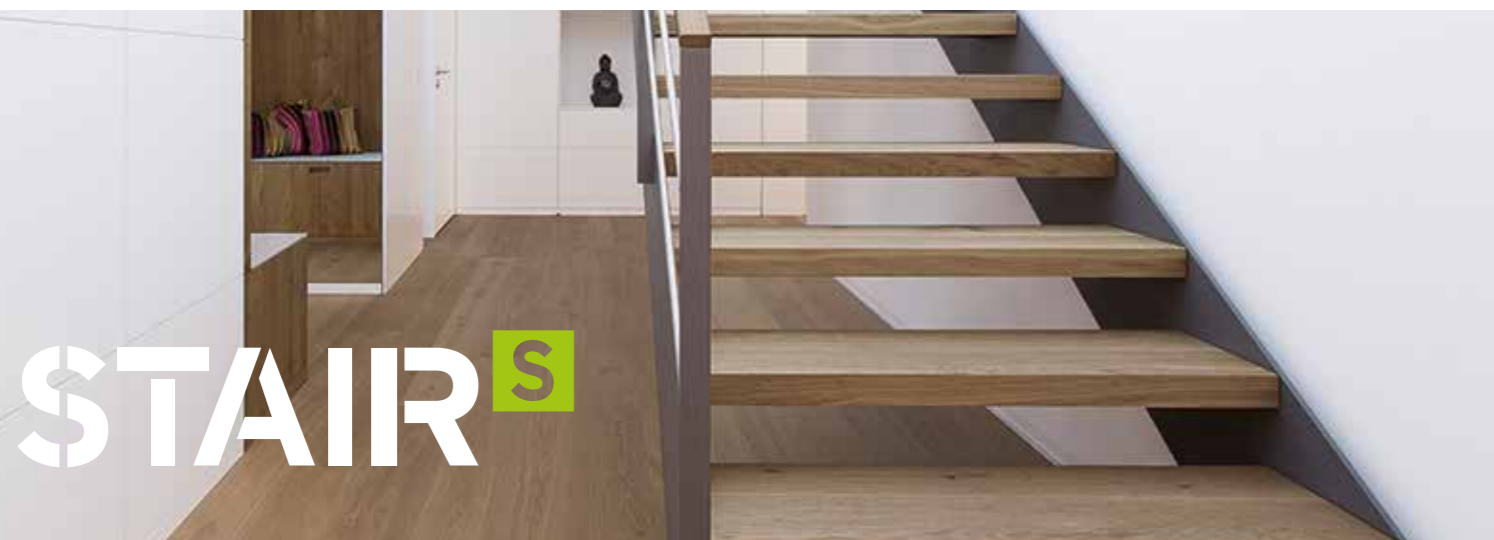

INFORMATIONEN

Zur Montage und Trittschallreduktion empfehlen wir die Verwendung von Admonter Elastic Parkettkleber zwischen dem Schachtel-Element und der Metall-Unterkonstruktion.

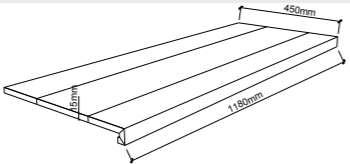

STAIRs

BELEGUNG ORTBETONSTIEGEN OHNE VERMESSUNG

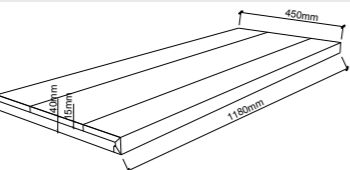
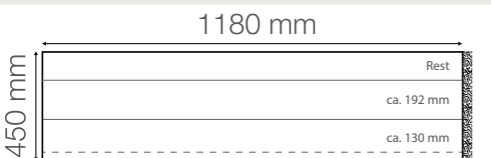
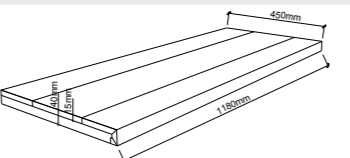
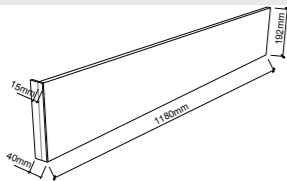
Produkt	Artikel-Nr.	Preis (in Kombination mit FLOORs)
Trittschwellenverkleidung gerade - ohne Anleimer für bauseitige Zuschnittanpassung	TK- STANDARD -TRITT	VKP / Stück. gebürstet natur geölt
		€ 161,00 Eiche
		€ 145,00 Lärche
Trittschwellenverkleidung gerade - mit Anleimer 40 x 3 mm links für bauseitige Zuschnittanpassung	TK- STANDARD -TRITT-L	VKP / Stück. gebürstet natur geölt
		€ 186,00 Eiche
		€ 167,00 Lärche
Trittschwellenverkleidung gerade - mit Anleimer 40 x 3 mm rechts für bauseitige Zuschnittanpassung	TK- STANDARD -TRITT-R	VKP / Stück. gebürstet natur geölt
		€ 186,00 Eiche
		€ 167,00 Lärche
Produkt	Artikel-Nr.	Preis (in Kombination mit FLOORs)
Setzstufe 1180 x 192 x 15 mm mit Anleimer 15 mm seitlich einseitig für bauseitige Zuschnittanpassung	TK-SETZ- STANDARD-15	VKP / Stück. gebürstet natur geölt
		€ 20,00 Eiche
		€ 18,00 Lärche
Setzstufe 1180 x 192 x 15 mm mit Anleimer 40 mm seitlich einseitig für bauseitige Zuschnittanpassung	TK-SETZ- STANDARD-40	VKP / Stück. gebürstet natur geölt
		€ 25,00 Eiche
		€ 23,00 Lärche
Trittschwellenverkleidung 734 mm für gewandelt ohne Anleimer für bauseitige Zuschnittanpassung	TK-STANDARD- GEWENDELT	VKP / Stück. gebürstet natur geölt
		€ 348,00 Eiche
		€ 313,00 Lärche
Anleimer lose 3 x 40 x 960 mm mit Struktur & Oberfläche für bauseitige Montage	TK-ANLEIMER-40	VKP / Stück. gebürstet natur geölt
		€ 37,00 Eiche
		€ 33,00 Lärche

Voraussetzung: Vollflächige Verklebung auf ebenem Untergrund!

STATISCH GEPRÜFTE SELBSTTRAGENDE TREPPENELEMENTE

„TREPPENELEMENT NACH EN 15644:2008 ZUR VERWENDUNG IM TROCKENEN INNENBEREICH“

Bei fachgerechter Montage der unveränderten Treppenelemente garantieren wir die statische Tragfähigkeit nach Eurocode 5 für folgende Nutzlasten bis zur angegebenen Stufenbreite laut Tabelle 1. Davon abweichende Nutzung liegt in der Verantwortung des Verarbeiters!



Lastvariante	Gleichlast ODER Einzellast		max. Breite
	q _k [kN/m ²]	Q _k [kN]	b [m]
1	3,0	2,0	≤ 1,5
2	4,0	4,0	≤ 1,0
3	5,0	2,0	≤ 1,5
4	7,5	3,0	≤ 1,3

Tabelle 1 / garantierte statische Tragfähigkeit für selbsttragende Admonter STAIRS

AUFBAU / MONTAGE

Decklage	aus kantenverleimten Lamellen in 3,6 mm Stärke
Stärke (s)	Mehrschicht-Aufbau ca. 47 – 50 mm (je nach Struktur und Holzart)
Stufentiefe (t)	<ul style="list-style-type: none"> Mindestens 307 mm Maximal 390 mm - größere Dimensionen auf Anfrage! (nur parallel – keine Wendeltreppen!)
Stufenbreite (b)	1000 - 1500 mm, größere Dimension auf Anfrage
Befestigung	<ul style="list-style-type: none"> Auflage / Konsolenbreite 50 mm Auflage / Konsolentiefe mind. 80% der Trittschwellen-Element-Tiefe Stärke der Konsole / Wange nach Stahlbauerfordernissen Es sind die jeweils örtlichen Vorschriften des maximal zulässigen lichten Stufenabstandes zu beachten Das Treppenelement muss durch Verschraubung (Treppenelement und Konsole) zwecks Gefahr des „Verrutschens“ fixiert werden. Davon abweichende Befestigungen sind aus statischen Gründen nicht zulässig!

ALLGEMEINES

Holzarten	<ul style="list-style-type: none"> Erhältlich wie Admonter Naturholzboden - classic mit 3,6 mm Decklagen-Stärke
Sortierungen	<ul style="list-style-type: none"> noblesse / elegance / basic Weitere Sortierungen auf Anfrage Je Auftrag bzw. Treppenlauf nur eine Holzart mit der gleichen Sortierung auf allen Sichtflächen
Strukturen	<ul style="list-style-type: none"> Trittschwellenfläche und Unterseite: gebürstet, cross oder alpin Einleimer 4-seitig: geschliffen oder gebürstet
Oberflächen	<ul style="list-style-type: none"> natur geölt, stone, weiß Sonderoberflächen auf Anfrage (angeräucherte sind nicht möglich!)

	Stufenbreite bis 1 m	Stufenbreite ab 1 m bis 1,5 m
Eiche (gebürstet, natur geölt)	€ 205,00 / Stk.	€ 305,00 / Stk.
Lärche (gebürstet, natur geölt)	€ 165,00 / Stk.	€ 265,00 / Stk.

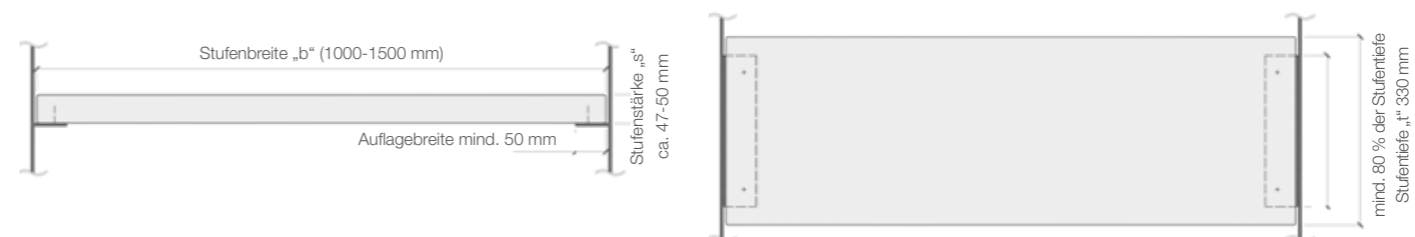

PODESTE

auf Anfrage möglich - Bauseitige Statik ist Voraussetzung!

WEITERE INFOS

- Eine stirnseitige Nutfräsung ist auf Grund der Statik nicht zulässig! Optional ist ein Ausfräsen der Unterseite des Treppenelementes für eine Konsole möglich (vor Ort durch den Verarbeiter, maximal bis zur Stärke der Decklage).
- Ein direkter Kontakt zu unbeschichteten Metallen ist unbedingt zu vermeiden (mögliche Gerbsäurereaktion).
- Für die Dauerhaftigkeit ihrer Treppe verweisen wir auf das richtige Raumklima (siehe Admonter Behaglichkeitsdiagramm) und die richtige Reinigung und Pflege, wie bei Admonter FLOORs.
- Rutschhemmklasse **R10**, nach DIN 51130 (nicht bei geschliffen und matt lackiert)
- Brandverhalten - gemäß CWFT (Tabelle 1 der Entscheidung der EC 2003/43/EG, berichtigt durch Corrigendum (OJEU L33 vom 08.02.2003) und ergänzt durch die Entscheidung der EC 2008/348/EG) als **D-s2 d0** klassifiziert.
- Eine beispielhafte Zuordnung typischer Nutzungskategorien für Österreich und Deutschland finden Sie im Admonter Datenblatt STAIRS.
- Die örtlichen Bauvorschriften hinsichtlich zulässiger Öffnungsgrößen in Treppen sind zu beachten.**

2-Schicht - small Nut & Feder 10 mm - (TK)
€ 47,60 / lfm.

2-Schicht - classic lock-it 10 mm - (TK)
€ 47,60 / lfm.

3-Schicht - Nut & Feder 15 mm - (TK)
Laubholz € 73,50 / lfm. - Nadelholz € 65,00 / lfm.

3-Schicht - lock-it 15 mm - (TK)
Laubholz € 73,50 / lfm. - Nadelholz € 65,00 / lfm.

Objekt - classic - lock-it 15 mm - (TK-Objekt)
Laubholz € 43,00 / lfm. - Nadelholz € 38,00 / lfm.

Objekt - classic - Nut & Feder 15 mm - (TK-Objekt)
Laubholz € 43,00 / lfm. - Nadelholz € 38,00 / lfm.

3-Schicht - ONDO Nut & Feder 13 mm - (TK)
Laubholz € 73,50 / lfm. - Nadelholz € 65,00 / lfm.

3-Schicht - ONDO lock-it 13 mm - (TK)
Laubholz € 73,50 / lfm. - Nadelholz € 65,00 / lfm.

Objekt - classic - lock-it 13 mm - (TK-Objekt)
Laubholz € 43,00 / lfm. - Nadelholz € 38,00 / lfm.

Objekt - small - lock-it 13 mm - (TK-Objekt)
Laubholz € 43,00 / lfm. - Nadelholz € 38,00 / lfm.

ANLEIMER LOSE

3 x 40 x 960 mm mit Struktur und Oberfläche zur Installation vor Ort (TK-ANLEIMER-40)

Für die abschließende Behandlung vor Ort kann das erforderliche Ergänzungsöl bestellt werden.

Längen Treppenkanten:

1180 mm small
1980 mm classic
2380 mm classic

Hinweis (15 mm):

Diese Variante der Treppenkante ist bei den Holzarten Kirschbaum und Kiefer nicht möglich. Die örtlichen Bauvorschriften hinsichtlich zulässiger Öffnungsgrößen in Treppen sind zu beachten.



Admonter STAIRs Eiche Lapis, Privatobjekt / Neuseeland

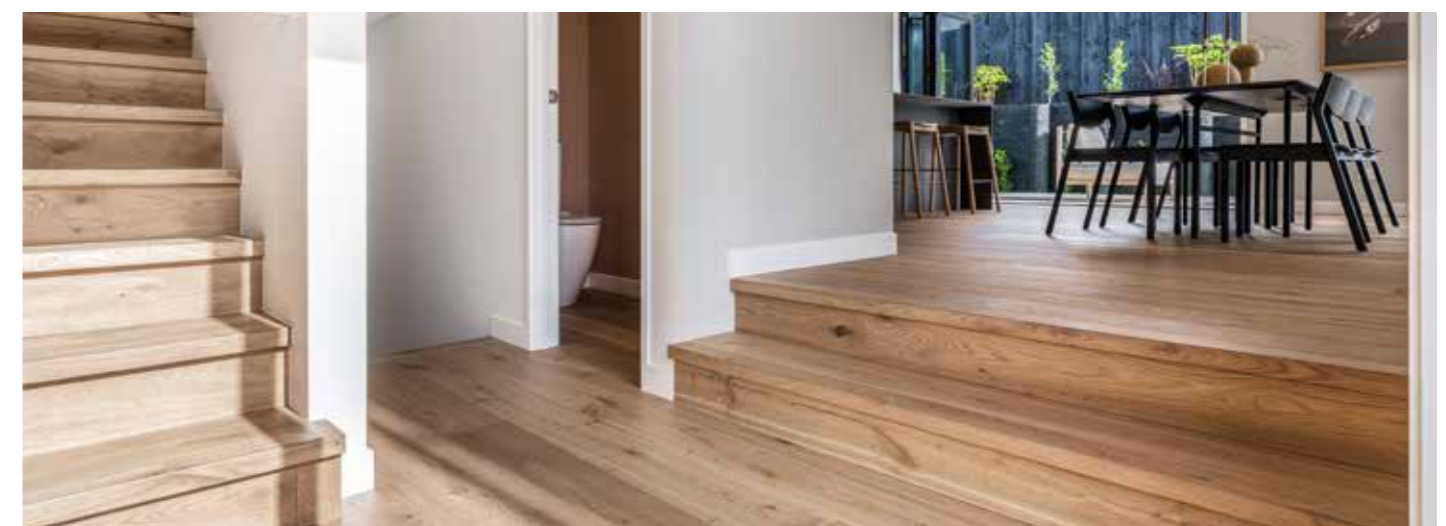

Admonter STAIRs Eiche Lapis, Privatobjekt / Neuseeland

Die Admonter Treppenkanten werden aus Ihrem FLOORs Produkt gefertigt. Die Fertigung und Auslieferung der Treppenkanten erfolgt gemeinsam mit FLOORs innerhalb der definierten Durchlaufzeit.

Die Admonter Treppenkanten werden aus Ihrem FLOORs Produkt gefertigt. Die Fertigung und Auslieferung der Treppenkanten erfolgt gemeinsam mit FLOORs innerhalb der definierten Durchlaufzeit.

EINLEITUNG ELEMENTs

Bitte prüfen Sie erhaltene Admonter ELEMENTs umgehend nach Anlieferung im Rahmen der Wareneingangskontrolle auf evt. vorhandene Mängel (Beschädigungen, Ausbesserungen, Verzug, Sortierung, ...). Bitte beachten Sie, dass falsche Lagerung, fehlende Konditionierung für den jeweiligen Verwendungszweck, ungleiche Oberflächenbehandlung, ungleiche Belastung, nicht passende relative Luftfeuchte (Werksvorgabe: 40-60% - siehe auch **Admonter Behaglichkeitsdiagramm auf www.admonter.at**) sowie falsches Raumklima zu Schäden führen können.

Die **Kittfarbe** ist erst nach erfolgter Oberflächenbehandlung repräsentativ. **Standard-Breite bei allen ELEMENTs-Platten:** 2030 mm. Sonderplatten wie Altholz H2/H3/H4 und sonnenverbranntes Altholz sind nicht im Format zugeschnitten.

Holz ist ein absolutes Naturprodukt und so kommt es mit der Zeit zu völlig **natürlichen Farbveränderungen**. Je nach **Intensität der Sonneneinstrahlung** werden helle Hölzer dunkler und dunkle Hölzer sowie thermisch behandelte Hölzer heller. Admonter empfiehlt den Auftrag eines **UV-Schutzes**, um den dunklen Farbton auf Dauer zu erhalten. Dieser kann auch durch Beizen (auf Anfrage erhältlich) erreicht werden.

Weiters empfiehlt Admonter bei thermisch behandelten Hölzern die Verwendung eines „**Ponal Konstruktion PUR-Klebers**“, da herkömmlicher Weißleim aufgrund der niedrigen Holzfeuchte unter Umständen nicht vollkommen aushärtet.



ADMONTER IST ZU 100 %
EIN ECHTER ÖSTERREICHER.



ELEMENTs

Admonter ELEMENTs Altholz gehackt, Hotel Falkensteiner / Österreich

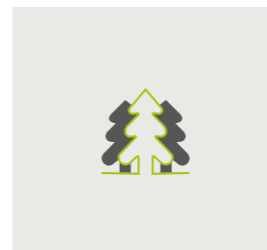

Naturholzplatten für größtmögliches Flair

Wenn Holz die Wände hochgeht, übertragen Admonter Wandelemente Naturholzgefühl in die Vertikale. Gerne auch in ungewöhnlichen Formaten und haptischen Strukturen.



Formaldehydfreie Verleimung

Sämtliche Admonter ELEMENTs erfüllen die Anforderungen der derzeit strengsten europäischen Formaldehydklasse E1, bestimmt nach EN717, welche diese um ein Vielfaches unterschreiten. Es kommen ausschließlich modernste Leimsysteme zum Einsatz, sodass in Admonter ELEMENTs kein holzfremdes Formaldehyd mehr nachweisbar ist.

SORTIERBESCHREIBUNGEN

ALTHOLZ

AH	Altholz Natursortierung
AHFI	Altholz und Fichte gedämpft - Mischsortierung
AHL	Altholz Lärche
AHS	sonnenverbranntes Altholz in Natursortierung
AHW	wurmstichiges Altholz in Natursortierung
C+	Fichte - Rückseitenqualität, ausgefertigt
C	Fichte - Rückseitenqualität, nicht ausgefertigt (Erle grau mit Laubholz-Rückseite)
CG+	Fichte gedämpft - Rückseitenqualität ausgefertigt
CG	Fichte gedämpft - Rückseitenqualität nicht ausgefertigt
AHE	vergrautes Altholz
AHEI	Altholz Eiche

NADELHOLZ

AB	ruhige Sortierung
UNI	ruhige Natursortierung mit breiteren Decklagen
B	lebhaftige Sortierung
ST	lebhaftige Natursortierung
C+	Rückseitenqualität, ausgefertigt
C	Rückseitenqualität, nicht ausgefertigt
ZI	Zirbe Natursortierung
ZIA	Zirbe ALT - Natursortierung gedämpft
C+	Zirbe - Rückseitenqualität ausgefertigt

LAUBHOLZ

A	praktisch astreine, ruhige Sortierung
B	astige Natursortierung
R	lebhaftige Natursortierung
C+	Rückseitenqualität, ausgefertigt

GEHACKTE OBERFLÄCHE

H1	fertige Platte wird gehackt (Fichte und Lärche nicht ausgefertigt; Altholz vorwiegend ausgefertigt)
H2	Platte wird aus einzelnen gehackten Lamellen produziert (nicht flächeneben ausgefertigt)
H3	Platte wird aus original gehackten dunklen Balken produziert (nicht flächeneben ausgefertigt)
H4	Platte wird aus original gehackten hellen Balken produziert (nicht flächeneben ausgefertigt)

TECHNISCHE INFORMATIONEN

Technische Klasse nach der Qualität der Verleimung/Klimaklasse:
Die Platten sind SWP/2 NS (nicht tragend) verleimt: Massivholzplatte für die Verwendung als nichttragender Bauteil im Feuchtbereich, bei Beachtung des konstruktiven Holzschutzes auch **im witterungsgeschützten** Außenbereich verwendbar. (Verleimung SWP3 bei NHP Fichte mit ML-Fichte und Lärche mit ML-Lärche.) **AUSNAHME CUBE: SWP/1 NS (nicht tragend) verleimt:** Massivholzplatte für die Verwendung als nichttragender Bauteil **im Innenbereich**, ohne Gefahr einer Durchfeuchtung.

Admonter ELEMENTs sind **fugendicht verleimt**. Zirbe, Zirbe ALT, alle gehackten Platten, alle Altholzvarianten, Retro und CUBE sind **fugendicht gelegt**.

Verwendung in Saunen: detaillierte Informationen zur Saunatauglichkeit finden Sie auf Seite 97 und unter admonter.at

Ökologische und gesundheitliche Unbedenklichkeit:
Sämtliche Admonter ELEMENTs tragen das **Umweltzeichen**, verliehen von der **Republik Österreich** bzw. dem **Bundesministerium für Land- und Forstwirtschaft, Umwelt und Wasserwirtschaft**, das ökologische und gesundheitliche Unbedenklichkeit garantiert.

Oberflächengüte: Geschliffene Admonter ELEMENTs werden standardmäßig mit **K120-Schliff** ausgeliefert.

Europäische Bauproduktenverordnung: Auf Admonter ELEMENTs findet die Verordnung (EU) Nr. 305/2011 Anwendung. Detaillierte Informationen zur Leistungserklärung (DOP) finden Sie unter admonter.at

Kürzelbedeutungen:

- **SML** = Stabmittellage
- **BML** = Brettmittellage
- **MML** = Mehrschichtige verleimte Mittellage
- **3-Schicht** = Kreuzweise verleimte Brettmittellagen
- **7-Schicht** = Kreuzweise verleimte Brettmittellagen
- **nach Verfügbarkeit** = Abgabe nur in anfallenden Längen, je nach aktueller Verfügbarkeit

DECKLAGEN-BREITEN

- **Allgemeine Breiten**
93 / 114 / 120 / 137 / 142 / 146 / 158 / 186 mm
- **Sonderbreiten bei ausgewählten Produkten**
171 mm (UNI/C+)
- **Spezifisch**
Mix (Lamellen werden in fallenden Breiten verarbeitet - keine Fixbreiten)

Pro Platte nur eine Decklagenbreite (ergibt sich je nach Verfügbarkeit = nicht frei wählbar).
Bei Abnahme mehrerer Naturholzplatten können diese unterschiedliche Decklagenbreiten haben.
Ausgenommen: Zirbe, Zirbe ALT, alle Altholzvarianten und Retro haben spezifische Decklagenbreiten in der Platte.



FORMATGESCHNITTEN

Standardmäßig sind alle ELEMENTS Naturholzplatten sowohl in der Länge als auch in der Breite auf Format zugeschnitten.
Standardplattenbreite ca. 2030 mm. Sonderplatten wie Altholz H2/H3/H4 und sonnenverbranntes Altholz sind nicht im Format zugeschnitten.

NOTWENDIGE TRENNSCHNITTE FÜR STRUKTUREN UND OBERFLÄCHEN

- Trennschnitte für Strukturvarianten und Oberflächenbehandlungen sind auf Kundenwunsch möglich - die Verrechnung erfolgt in ganzen Platten.
- Trennschnitte sind keine exakten Zuschnitte
- Trennschnitte quer zur Faserrichtung unter 2 m Länge sind nicht möglich!
- Trennschnitte in Längs-Richtung unter 400 mm sind nicht möglich!

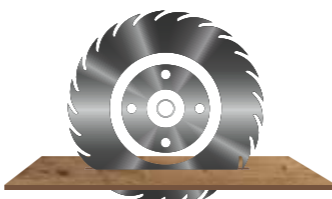

NEU SERVICELEISTUNGEN

EINFACHE CNC-BEARBEITUNGEN WIE ZUM BEISPIEL LOCHFRÄSUNGEN (RUND ODER ECKIG) AUF ANFRAGE MÖGLICH!

ZUSCHNITTMÖGLICHKEITEN UND MASSE

Nuten & Falzen sowie durchgehender Faserverlauf auf Anfrage.

Rechtwinkliger Schnitt



Gehrungsschnitt



Winkelschnitt

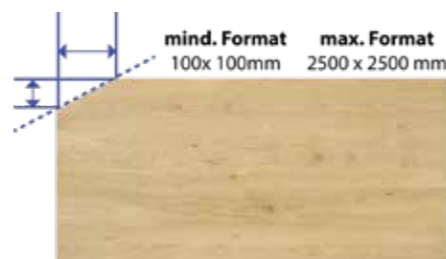

Listenpreise

RECHTWINKELIGER ZUSCHNITT	€ 1,90 / lfm.
GEHRUNGSSCHNITT (BIS MAX. 45°)	€ 3,80 / lfm.
WINKELSCHNITT	€ 1,90 / lfm.

Verrechnung: ganze Platte + Zuschnitt (je tatsächlichem Laufmeter!)
KEIN STORNO nach erfolgtem Auftrag möglich!

AUF ANFRAGE IST EINE BEKANNTUNG DER ZUSCHNITTE MÖGLICH.

Siehe Tischelemente Seite 71 bzw. Treppenelemente ab Seite 73

STRUKTUREN



GEBÜRSTET

Weichere Holzteile werden ausgebürstet. So erhält die Naturholzplatte eine plastische Oberfläche. Die pure Sinnlichkeit von Holz wird auf einmalige Art sichtbar und spürbar.



CROSS

Eine kräftige Längs- und Querbürstung macht die Platte haptisch erlebbar und verleiht zudem eine ansprechende Optik.



GEHOBELT

Durch eine Hobelung in Faserrichtung entsteht eine spezielle Wellung, welche zu einem besonders spürbaren Erlebnis der Naturholzplatte führt.



RELIEF

Die starke Bürstung lässt die Form der Struktur je nach Lichteinfall präsenter oder dezenter durchscheinen. Man kann die intensive Maserung spüren und das verleiht dieser Struktur dieses klare, charakteristische Erscheinungsbild.



GEHACKT

Nostalgische Optik trifft zeitgemäße Umsetzung – die gehackten Platten sind eine wahre Inspiration. Kein Wunder, dass sie mehr als nur Wände veredeln.



ALPIN

Die Hobelung kombiniert mit starkem Bürsten quer zur Faser verleiht der Naturholzplatte besonderen Charakter.

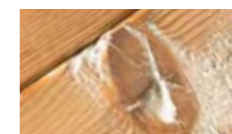

CHARACTER

Holz ist vielseitig und spricht seine ganz eigene Sprache. Manchmal ist es ruhig, dann wieder rau, spröde und eigenwillig. Charakterstark wie die Menschen die sich diese Linie ins Haus holen und damit ein ganz besonders Statement setzen. Die natürliche Oberflächenbearbeitung mittels Hobel, schafft eine individuelle aber natürliche Optik in der jede Unregelmäßigkeit bewusst zur Geltung kommt.

OBERFLÄCHEN



NATUR GEÖLT



FARBOBERFLÄCHEN



WEISS GEÖLT

MITTELAGEN



NADELHOLZPLATTE MIT NADELHOLZ-MITTELLAGE



LAUBHOLZPLATTE MIT SPERRHOLZ-MITTELLAGE



LAUBHOLZPLATTE MIT NADELHOLZ-MITTELLAGE



LAUBHOLZPLATTE MIT 5-SCHICHT-NADELHOLZ-MITTELLAGE



LAUBHOLZPLATTE MIT LAUBHOLZ-MITTELLAGE

SAUNATAUGLICHKEIT

Admonter ELEMENTS werden nach EN 13353 produziert. Die entsprechende CE-Konformitätserklärung gemäß EN 13986 ist unter www.admonter.at/downloads abrufbar.

Admonter ELEMENTS werden vielfach im Saunabereich eingesetzt und sind prinzipiell auch für die Verwendung im Saunainnenbereich geeignet, sofern gewisse Umstände bei der Planung und dem Saunabetrieb berücksichtigt werden.

Nähere Informationen finden Sie auf admonter.at

Informationen zu den geprüften und speziell für den Einsatz in Saunen nach ÖNORM M 6219 zugelassenen Naturholzplatten, finden Sie auf Seite 97.

PEFC (NACHHALTIGE FORSTWIRTSCHAFT)



Das Holz, aus dem Admonter ELEMENTS gefertigt werden, stammt ausschließlich aus Wäldern mit nachhaltiger Forstwirtschaft. Sie garantiert die Pflege der Artenvielfalt von Tieren und Pflanzen und die Bewahrung des natürlichen Lebensraumes mit hohem Erholungswert (sibirische Lärche: teils zertifiziert).

CE-KENNZEICHNUNG



Admonter ELEMENTS werden im Einklang mit der EN 13353 gefertigt. Die CE-Kennzeichnung erfolgt gem. EN 13986 bzw. EN 14915. Die Konformitätserklärung sowie die detaillierte Begleitinformation finden Sie unter admonter.at

WANDELEMENTE - GALLERIA

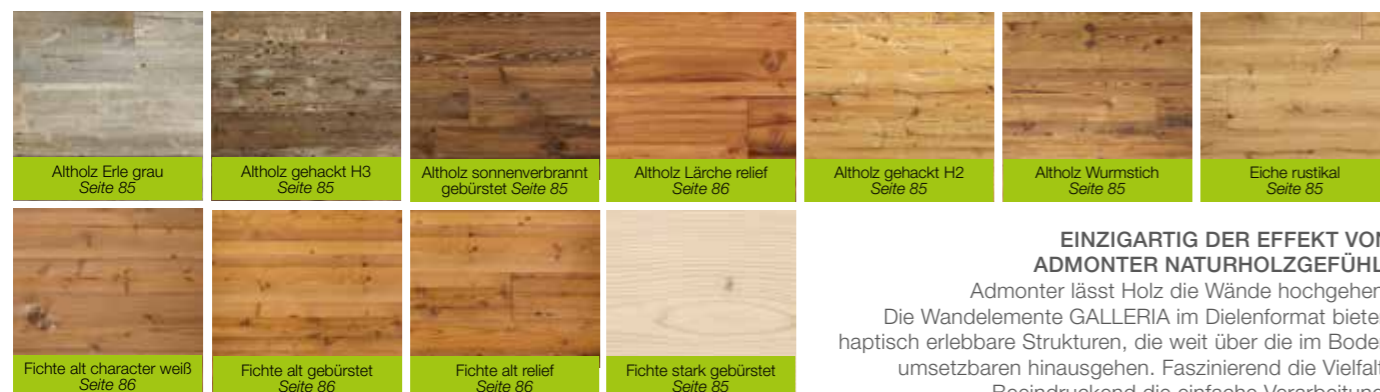

EINZIGARTIG DER EFFEKT VON ADMONTER NATURHOLZGEFÜHL.
Admonter lässt Holz die Wände hochgehen. Die Wandelemente GALLERIA im Dielenformat bieten haptisch erlebbare Strukturen, die weit über die im Boden umsetzbaren hinausgehen. Faszinierend die Vielfalt. Beeindruckend die einfache Verarbeitung. Einzigartig der Effekt von Admonter Naturholzgefühl.

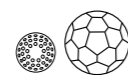

Ballwurfsicherheit geprüft nach DIN 18032-3 (Wand)
Mit **Hand- und Hockeyball** uneingeschränkt bestanden.
(gilt für Altholz Lärche gebürstet, Eiche rustikal, Fichte ALT und Fichte stark gebürstet)



Brandverhalten: bis C-s2, d0 nur mit werkseitiger Oberflächenbehandlung und mechanischer Befestigung möglich

WANDELEMENTE - CUBE



EINE EINLADUNG ZUM SPÜREN. CUBE HAT DIE AURA ECHTEN HANDWERKS.
Bei CUBE ist nichts eben. Genau das ist ja der Sinn der Sache. Diese Naturholzplatte im Admonter ELEMENTS-Programm überzeugt durch ihre **Mehrdimensionalität**. Das fasziniert. Wände, Decken, Möbel und Objekte verfügen automatisch über gesteigerten Charme.

NATURHOLZPLATTEN - ALTHOLZ / ALT-PRODUKTE

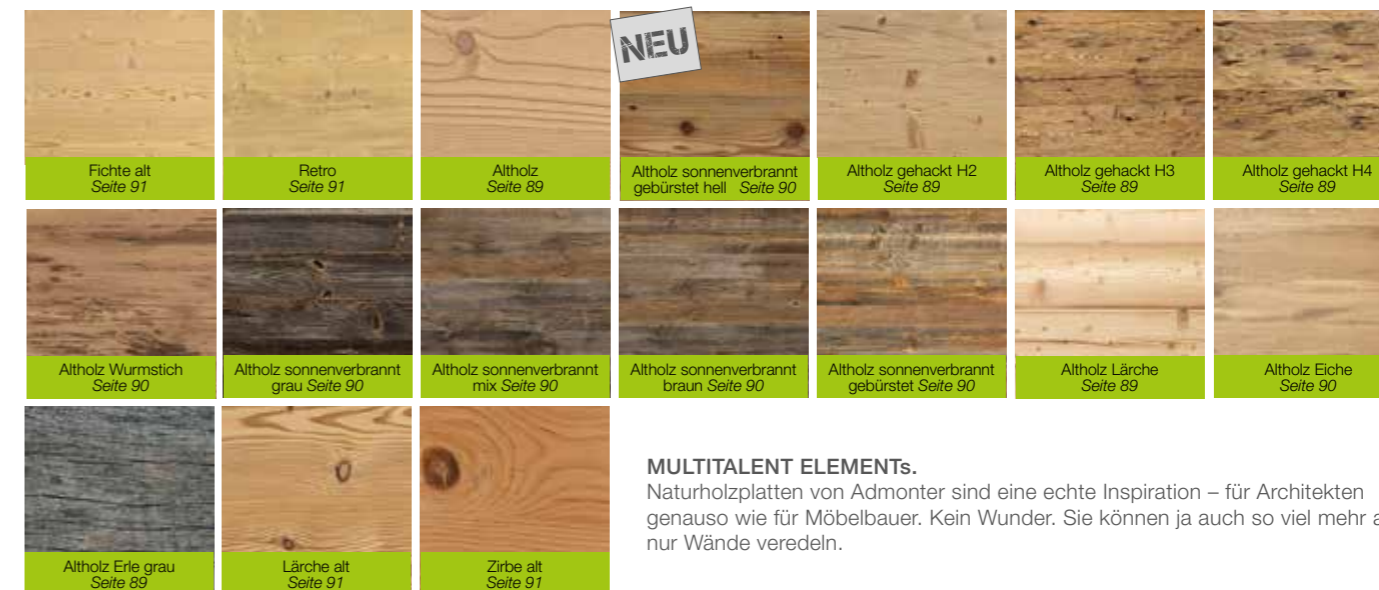

MULTITALENT ELEMENTS.
Naturholzplatten von Admonter sind eine echte Inspiration – für Architekten genauso wie für Möbelbauer. Kein Wunder. Sie können ja auch so viel mehr als nur Wände veredeln.

NATURHOLZPLATTEN - LAUBHOLZ

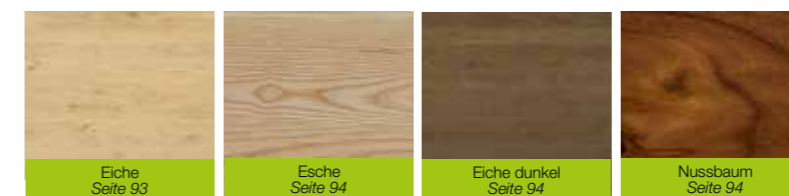

VERKLEIDEN? NEIN, ELEMENTS AUS LAUBHOLZ SIND UND WIRKEN AUTHENTISCH.
Aus einer Naturholzplatte lässt sich mehr machen als nur eine Platte oder Verkleidung. Die Kreativität lässt sich damit in vielerlei Anwendungen auf die Spitze treiben. Für den **zeitlosen Charakter des Designs** sorgt schon das Grundmaterial selbst. Schön gewachsenes Laubholz. In verschiedensten Varianten. Aber immer 100% authentisch.

NATURHOLZPLATTEN - NADELHOLZ



DESIGN SURROUND: ELEMENTS AUS NADELHOLZ SIND ÜBERALL GROSSES KINO.
Prädikat besonders wertvoll. Naturholzplatten aus Lärche, Tanne, Fichte, Zirbe und aus Altholz eröffnen gänzlich neue Möglichkeiten. Ob es gilt, die passende Platte zu einem der Admonter FLOORS zu finden, oder gestalterisches Neuland zu betreten: ELEMENTS aus Nadelholz sind genau dafür geschaffen. **Mit individueller Maserung und in spezifischen Farben prägen sie jeden Raum.**

ALTHOLZ ERLE GRAU							
Stärke (mm) ca.	Breite (mm)	Länge (mm)	DL-Stärke (mm) ca.	Produkt € / m ²		Abschlussleiste € / lfm.	
19	244	1800/2100/2250 anfallende Länge ab 25m ²	7-9	roh	natur geölt	roh	natur geölt
				206,00	-	41,40	-

ALTHOLZ GEHACKT H3							
Stärke (mm) ca.	Breite (mm)	Länge (mm)	DL-Stärke (mm) ca.	Produkt € / m ²		Abschlussleiste € / lfm.	
22	244	1800/2100/2250 anfallende Länge ab 25m ²	8	roh	natur geölt	roh	natur geölt
				235,90	245,40	44,00	50,50

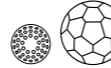
ALTHOLZ LÄRCHE gebürstet  							
Stärke (mm) ca.	Breite (mm)	Länge (mm)	DL-Stärke (mm) ca.	Produkt € / m ²		Abschlussleiste € / lfm.	
19	244	1800/2100/2250 anfallende Länge ab 25m ²	5	roh	natur geölt	roh	natur geölt
				143,10	152,60	31,90	38,40

ALTHOLZ GEHACKT H2 							
Stärke (mm) ca.	Breite (mm)	Länge (mm)	DL-Stärke (mm) ca.	Produkt € / m ²		Abschlussleiste € / lfm.	
19	244	1800/2100/2250 anfallende Länge ab 25m ²	6	roh	natur geölt	roh	natur geölt
				166,10	175,60	31,90	38,40

ALTHOLZ WURMSTICH							
Stärke (mm) ca.	Breite (mm)	Länge (mm)	DL-Stärke (mm) ca.	Produkt € / m ²		Abschlussleiste € / lfm.	
19	244	1800/2100/2250 anfallende Länge ab 25m ²	5	roh	natur geölt	roh	natur geölt
				206,00	215,50	41,40	47,90

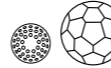

EICHE RUSTIKAL gebürstet 							
Stärke (mm) ca.	Breite (mm)	Länge (mm)	DL-Stärke (mm) ca.	Produkt € / m ²		Abschlussleiste € / lfm.	
19	244	2400	3,6	roh	natur geölt	roh	natur geölt
				131,00	140,50	27,70	34,20

FICHTE stark gebürstet  							
Stärke (mm) ca.	Breite (mm)	Länge (mm)	DL-Stärke (mm) ca.	Produkt € / m ²		Abschlussleiste € / lfm.	
19	244	2400	6	roh	natur geölt	roh	natur geölt
				49,00	58,50	26,40	32,90

ALTHOLZ SONNENVERBRANNT GEBÜRSTET							
Stärke (mm) ca.	Breite (mm)	Länge (mm)	DL-Stärke (mm) ca.	Produkt € / m ²		Abschlussleiste € / lfm.	
22	244	1800/2100/2250 anfallende Länge ab 25m ²	7-9	roh	natur geölt	roh	natur geölt
				206,00	-	41,40	-



GALLERIA

DL: Decklage / SML: Stabmittellage / BML: Brettmittellage / MML: Mehrschichtig verleimte Mittellage

FICHTE ALT RELIEF <i>gedämpft</i>  							
Stärke (mm) ca.	Breite (mm)	Länge (mm)	DL-Stärke (mm) ca.	Produkt € / m ²		Abschlussleiste € / lfm.	
19	244	2400	5	roh	natur geölt	roh	natur geölt
				71,20	80,70	27,70	34,20

FICHTE ALT gebürstet <i>gedämpft</i>  							
Stärke (mm) ca.	Breite (mm)	Länge (mm)	DL-Stärke (mm) ca.	Produkt € / m ²		Abschlussleiste € / lfm.	
19	244	2400 anfallende Länge ab 25 m ²	5	roh	natur geölt	roh	natur geölt
				64,00	73,50	27,70	34,20

ALTHOLZ LÄRCHE relief 							
Stärke (mm) ca.	Breite (mm)	Länge (mm)	DL-Stärke (mm) ca.	Produkt € / m ²		Abschlussleiste € / lfm.	
19	244	1800/2100/2250 anfallende Länge ab 25 m ²	5	roh	natur geölt	roh	natur geölt
				150,30	159,80	31,90	38,40

FICHTE ALT character <i>gedämpft</i>  							
Stärke (mm) ca.	Breite (mm)	Länge (mm)	DL-Stärke (mm) ca.	Produkt € / m ²		Abschlussleiste, gebürstet € / lfm.	
19	244	2400	5	roh	weiß geölt	roh	weiß geölt
				80,70	90,20	27,70	34,20



Ballwurfsicherheit geprüft nach DIN 18032-3 (Wand)
 Mit Hand- und Hockeyball uneingeschränkt bestanden.
 (gilt für Altholz Lärche gebürstet, Eiche rustikal, Fichte ALT character weiß und Fichte stark gebürstet)



Brandverhalten: bis C-s2, d0 nur mit werkseitiger Oberflächenbehandlung und mechanischer Befestigung möglich

ABSCHLUSSLEISTE

für Altholz Erle grau / Altholz gehackt H3
 geschliffen (Preise beim Produkt)

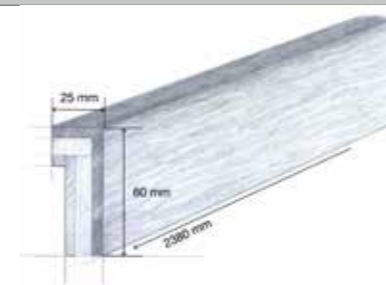

GALLERIA - RUNDUM GENUTET

mit fremder Feder (wird mitgeliefert)



GALLERIA ist SWP/2 NS (nicht tragend) verleimt:
 Massivholzplatte für die Verwendung als nichttragender Bauteil im Innenbereich, ohne Gefahr einer Durchfeuchtung.

PROFILKRALLE

100 Stk. / Schachtel ausreichend für ca. 9 m² € 18,50 / Pkg.

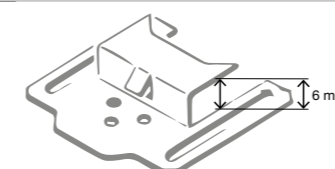

BEMUSTERUNG GALLERIA

GALLERIA Einzelelement: € 108,00

GALLERIA Sortiment:
 1 ganzes GALLERIA Element und
 4 halbe Elemente € 340,00

ALHOLZ ERLE GRAU							
Stärke mm ca.	Breite mm	Länge in mm	DL-Stärke mm ca.	Produkt € / m ²		Abschlussleiste € / lfm.	
				roh	natur geölt	roh	natur geölt
21	281	1645	6 - 10	299,00	-	41,40	-

ALHOLZ SONNENVERBRANNT							
Stärke mm ca.	Breite mm	Länge in mm	DL-Stärke mm ca.	Produkt € / m ²		Abschlussleiste € / lfm.	
				roh	natur geölt	roh	natur geölt
21	281	1645	6 - 10	219,50	-	41,40	-

EICHE							
Stärke mm ca.	Breite mm	Länge in mm	DL-Stärke mm ca.	Produkt € / m ²		Abschlussleiste € / lfm.	
				roh	natur geölt	roh	natur geölt
18	237	1237	3 - 6	152,00	161,50	27,70	34,20

EICHE MEDIUM <i>thermobehandelt</i>							
Stärke mm ca.	Breite mm	Länge in mm	DL-Stärke mm ca.	Produkt € / m ²		Abschlussleiste € / lfm.	
				roh	natur geölt	roh	natur geölt
18	237	1237	3 - 6	170,00	179,50	27,70	34,20

LÄRCHE							
Stärke mm ca.	Breite mm	Länge in mm	DL-Stärke mm ca.	Produkt € / m ²		Abschlussleiste € / lfm.	
				roh	natur geölt	roh	natur geölt
18	237	1237	3 - 6	130,00	139,50	27,70	34,20

LÄRCHE WEISS							
Stärke mm ca.	Breite mm	Länge in mm	DL-Stärke mm ca.	Produkt € / m ²		Abschlussleiste € / lfm.	
				roh	natur geölt	roh	natur geölt
18	237	1237	3 - 6	-	139,50	-	34,20

DL: Decklage / SML: Stabmittellage / BML: Brettmittellage / MML: Mehrschichtig verleimte Mittellage

ZIRBE GEBÜRSTET							
Stärke mm ca.	Breite mm	Länge in mm	DL-Stärke mm ca.	Produkt € / m ²		Abschlussleiste € / lfm.	
				roh	natur geölt	roh	natur geölt
18	237	1237	3 - 6	149,50	159,00	27,70	34,20

 Durchlaufzeit gültig bis max. 15 m². Mehrmengen auf Anfrage.

ZIRBE WEISS GEBÜRSTET							
Stärke mm ca.	Breite mm	Länge in mm	DL-Stärke mm ca.	Produkt € / m ²		Abschlussleiste € / lfm.	
				roh	natur geölt	roh	natur geölt
18	237	1237	3 - 6	-	162,30	-	34,20

 Durchlaufzeit gültig bis max. 15 m². Mehrmengen auf Anfrage.

Admonter CUBE Altholz Erle grau, Genussdorf Gmachi / Österreich

ABSCHLUSSLEISTE

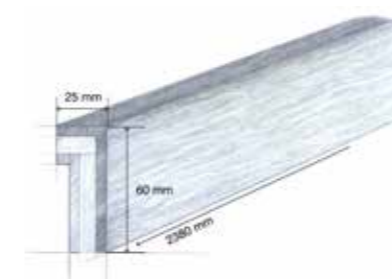
 für Altholz Erle grau / Altholz sonnenverbrannt
 geschliffen (Preise beim Produkt)

BEMUSTERUNG CUBE

CUBE Einzelement: € 90,00

 CUBE Sortiment bestehend aus je einem Element
 Eiche, Altholz Erle grau, Eiche medium, Lärche weiß, Zirbe weiß:
€ 450,00

ALTHOLZ Standard-Breite: 2030 mm							
Sortierung	Stärke (mm) ca.	Länge (mm)	DL-Stärke (mm) ca.	DL-Breite (mm)	Mittellage	€/m ²	Verpackungseinheit Stk. / Palette
AH/CG+	19	2100 - 5000 (nach Verfügbarkeit)	5	Mix	BML oder SML-Fichte (nach Verfügbarkeit)	92,60	30
AH/CG+	19	2100 - 5000 (nach Verfügbarkeit)	5	Mix	BML oder SML-Fichte (nach Verfügbarkeit)	97,60	30
AH/AH	19	2100 - 5000 (nach Verfügbarkeit)	5	Mix	BML oder SML-Fichte (nach Verfügbarkeit)	138,10	30
AH/AH	42	2400	5	Mix	Fichte 5-Schicht	183,10	10

ALTHOLZ GEHACKT H2 Standard-Breite: 2030 mm							
<i>nicht Formatgeschnitten</i>							
Sortierung	Stärke (mm) ca.	Länge (mm)	DL-Stärke (mm) ca.	DL-Breite (mm)	Mittellage	€/m ²	Verpackungseinheit Stk. / Palette
AH/CG	20	2100 - 5000 (nach Verfügbarkeit)	6	Mix	BML oder SML-Fichte (nach Verfügbarkeit)	151,30	25
AH/CG	20	2100 - 5000 (nach Verfügbarkeit)	6	Mix	BML oder SML-Fichte (nach Verfügbarkeit)	156,30	25

ALTHOLZ GEHACKT H3 Standard-Breite: 2030 mm							
<i>nicht Formatgeschnitten</i>							
Sortierung	Stärke (mm) ca.	Länge (mm)	DL-Stärke (mm) ca.	DL-Breite (mm)	Mittellage	€/m ²	Verpackungseinheit Stk. / Palette
AH/CG	22	1800 - 3900 (nach Verfügbarkeit)	8	Mix	BML oder SML-Fichte (nach Verfügbarkeit)	221,10	25
AH/CG	22	1800 - 3900 (nach Verfügbarkeit)	8	Mix	BML oder SML-Fichte (nach Verfügbarkeit)	226,10	25

ALTHOLZ GEHACKT H4 Standard-Breite: 2030 mm							
<i>nicht Formatgeschnitten</i>							
Sortierung	Stärke (mm) ca.	Länge (mm)	DL-Stärke (mm) ca.	DL-Breite (mm)	Mittellage	€/m ²	Verpackungseinheit Stk. / Palette
AH/CG	22	1800 - 3900 (nach Verfügbarkeit)	8	Mix	BML oder SML-Fichte (nach Verfügbarkeit)	206,40	25
AH/CG	22	1800 - 3900 (nach Verfügbarkeit)	8	Mix	BML oder SML-Fichte (nach Verfügbarkeit)	211,40	25

ALTHOLZ LÄRCH Standard-Breite: 2030 mm							
Sortierung	Stärke (mm) ca.	Länge (mm)	DL-Stärke (mm) ca.	DL-Breite (mm)	Mittellage	€/m ²	Verpackungseinheit Stk. / Palette
AHL/C+	19	2100 - 5000	5	Mix	SML Fichte	128,30	30
AHL/C+	19	2100 - 5000	5	Mix	SML Fichte	133,30	30

ALTHOLZ EICHE Standard-Breite: 2030 mm							
Sortierung	Stärke (mm) ca.	Länge (mm)	DL-Stärke (mm) ca.	DL-Breite (mm)	Mittellage	€/m ²	Verpackungseinheit Stk. / Palette
AHE/C	19	2000 - 2500 (nach Verfügbarkeit)	3,8	Mix	SML Nadelholz	214,80	30

ALTHOLZ ERLE GRAU Standard-Breite: 2030 mm							
<i>nicht Formatgeschnitten</i>							
Sortierung	Stärke (mm) ca.	Länge (mm)	DL-Stärke (mm) ca.	DL-Breite (mm)	Mittellage	€/m ²	Verpackungseinheit Stk. / Palette
AHE/C	21	1800 - 3900 (nach Verfügbarkeit)	7-9	Mix	BML oder SML-Fichte (nach Verfügbarkeit)	191,20	25
AHE/C	21	1800 - 3900 (nach Verfügbarkeit)	7-9	Mix	BML oder SML-Fichte (nach Verfügbarkeit)	196,20	25

ALTHOLZ WURMSTICH Standard-Breite: 2030 mm							
Sortierung	Stärke (mm) ca.	Länge (mm)	DL-Stärke (mm) ca.	DL-Breite (mm)	Mittellage	€/m ²	Verpackungseinheit Stk. / Palette
AHW/CG+	19	1800 - 4500 (nach Verfügbarkeit)	5	Mix	BML oder SML-Fichte (nach Verfügbarkeit)	191,20	25
AHW/CG+	19	1800 - 4500 (nach Verfügbarkeit)	5	Mix	BML oder SML-Fichte (nach Verfügbarkeit)	196,20	25
AHW/AHW	42	2100 / 2500	5	Mix	Fichte 5-Schicht	273,70	10

ALTHOLZ SONNENVERBRANNT GRAU Standard-Breite: 2030 mm							
<i>nicht Formatgeschnitten</i>							
Sortierung	Stärke (mm) ca.	Länge (mm)	DL-Stärke (mm) ca.	DL-Breite (mm)	Mittellage	€/m ²	Verpackungseinheit Stk. / Palette
AHS/C	22	1800 - 3900 (nach Verfügbarkeit)	8-9	Mix	BML oder SML-Fichte (nach Verfügbarkeit)	191,20	25
AHS/C	22	1800 - 3900 (nach Verfügbarkeit)	8-9	Mix	BML oder SML-Fichte (nach Verfügbarkeit)	196,20	25

ALTHOLZ SONNENVERBRANNT MIX Standard-Breite: 2030 mm							
<i>nicht Formatgeschnitten</i>							
Sortierung	Stärke (mm) ca.	Länge (mm)	DL-Stärke (mm) ca.	DL-Breite (mm)	Mittellage	€/m ²	Verpackungseinheit Stk. / Palette
AHS/C	22	1800 - 3900 (nach Verfügbarkeit)	8-9	Mix	BML oder SML-Fichte (nach Verfügbarkeit)	191,20	25
AHS/C	22	1800 - 3900 (nach Verfügbarkeit)	8-9	Mix	BML oder SML-Fichte (nach Verfügbarkeit)	196,20	25

ALTHOLZ SONNENVERBRANNT BRAUN Standard-Breite: 2030 mm							
<i>nicht Formatgeschnitten</i>							
Sortierung	Stärke (mm) ca.	Länge (mm)	DL-Stärke (mm) ca.	DL-Breite (mm)	Mittellage	€/m ²	Verpackungseinheit Stk. / Palette
AHS/C	22	1800 - 3900 (nach Verfügbarkeit)	8-9	Mix	BML oder SML-Fichte (nach Verfügbarkeit)	191,20	25
AHS/C	22	1800 - 3900 (nach Verfügbarkeit)	8-9	Mix	BML oder SML-Fichte (nach Verfügbarkeit)	196,20	25

ALTHOLZ SONNENVERBRANNT GEBÜRSTET Standard-Breite: 2030 mm							
<i>nicht Formatgeschnitten</i>							
Sortierung	Stärke (mm) ca.	Länge (mm)	DL-Stärke (mm) ca.	DL-Breite (mm)	Mittellage	€/m ²	Verpackungseinheit Stk. / Palette
AHS/C	22	1800 - 3900 (nach Verfügbarkeit)	8-9	Mix	BML oder SML-Fichte (nach Verfügbarkeit)	194,50	25
AHS/C	22	1800 - 3900 (nach Verfügbarkeit)	8-9	Mix	BML oder SML-Fichte (nach Verfügbarkeit)	199,50	25

NEU ALTHOLZ SONNENVERBRANNT GEBÜRSTET HELL Standard-Breite: 2030 mm							
<i>nicht Formatgeschnitten</i>							
Sortierung	Stärke (mm) ca.	Länge (mm)	DL-Stärke (mm) ca.	DL-Breite (mm)	Mittellage	€/m ²	Verpackungseinheit Stk. / Palette
AH/C	19	1800 - 4000 (nach Verfügbarkeit)	7	Mix	BML oder SML-Fichte (nach Verfügbarkeit)	194,50	30
AH/C	19	1800 - 4000 (nach Verfügbarkeit)	7	Mix	BML oder SML-Fichte (nach Verfügbarkeit)	199,50	30

NATURHOLZPLATTEN - ALTHOLZ / ALT

LÄRCHE ALT		Standard-Breite: 2030 mm					
gedämpft							
Sortierung	Stärke (mm) ca.	Länge (mm)	DL-Stärke (mm) ca.	DL-Breite (mm)	Mittellage	€/ m ²	Verpackungseinheit Stk. / Palette
AB/ST	19	3900	3,6	146/158/171/186	SML Lärche	75,40	30
AB/AB	40	2000 / 2400	3,6	158/186	Fichte 5-Schicht	151,90	10

FICHTE ALT		Standard-Breite: 2030 mm					
gedämpft							
Sortierung	Stärke (mm) ca.	Länge (mm)	DL-Stärke (mm) ca.	DL-Breite (mm)	Mittellage	€/ m ²	Verpackungseinheit Stk. / Palette
AB/ST	19	5000	5	146	BML Fichte	49,20	30

RETRO		Standard-Breite: 2030 mm					
Sortierung	Stärke (mm) ca.	Länge (mm)	DL-Stärke (mm) ca.	DL-Breite (mm)	Mittellage	€/ m ²	Verpackungseinheit Stk. / Palette
AHFI/CG+	19	5000	5	Mix	BML oder SML- Fichte (nach Verfügbarkeit)	83,70	30

ZIRBE ALT		Standard-Breite: 2030 mm					
gedämpft							
Sortierung	Stärke (mm) ca.	Länge (mm)	DL-Stärke (mm) ca.	DL-Breite (mm)	Mittellage	€/ m ²	Verpackungseinheit Stk. / Palette
ZIA/C+	19	2100 - 4500 (nach Verfügbarkeit)	3,4	Mix	SML oder MML-Fichte (nach Verfügbarkeit)	132,60	30
ZIA/ZIA	40	2400	3,4	Mix	Fichte 5-Schicht	236,00	10

NATURHOLZPLATTEN - NADELHOLZ

TANNE RIFT/HALBRIFT		Standard-Breite: 2030 mm					
Sortierung	Stärke (mm) ca.	Länge (mm)	DL-Stärke (mm) ca.	DL-Breite (mm)	Mittellage	€/ m ²	Verpackungseinheit Stk. / Palette
A/C+	19	4000 (anfahend 3500)	5		SML/BML Fichte	93,50	30

TANNE RIFT/HALBRIFT KEILGEZINKT		Standard-Breite: 2030 mm					
Sortierung	Stärke (mm) ca.	Länge (mm)	DL-Stärke (mm) ca.	DL-Breite (mm)	Mittellage	€/ m ²	Verpackungseinheit Stk. / Palette
A/C	19	5000	5	ca. 93	SML/BML Fichte	83,30	30

NATURHOLZPLATTEN NADELHOLZ

DL: Decklage / SML: Stabmittellage / BML: Brettmittellage / MML: Mehrschichtig verleimte Mittellage

FICHTE		Standard-Breite: 2030 mm					
Sortierung	Stärke (mm) ca.	Länge (mm)	DL-Stärke (mm) ca.	DL-Breite (mm)	Mittellage	€/ m ²	Verpackungseinheit Stk. / Palette
AB/ST	12	5000	3,6	114/137/146	BML Fichte	32,80	25
UNI/C+	12	5000	3,6	171	BML Fichte	31,70	25
AB/ST	15	5000	3,6	114/137/146	SML Fichte	33,50	35
AB/AB	19	5000	6	114/137/146	BML Fichte	40,30	30
AB/ST	19	5000	6	114/137/146	BML Fichte	34,20	30
AB/ST	19	5000	6	114/137/146	BML Fichte	39,20	30
UNI/C+	19	5000	6	171	BML Fichte	33,10	30
AB/ST	22	5000	6	114/137/146	BML Fichte	35,80	25
AB/ST	24	5000	6	114/137/146	SML Fichte	38,10	25
AB/AB	27	5000	9	114/137/146	BML Fichte	46,00	20
AB/ST	27	5000	9	114/137/146	BML Fichte	39,90	20
AB/ST	42	5000	6	114/137/146	SML Fichte	59,30	10

FICHTE GEHACKT H1		Standard-Breite: 2030 mm					
Sortierung	Stärke (mm) ca.	Länge (mm)	DL-Stärke (mm) ca.	DL-Breite (mm)	Mittellage	€/ m ²	Verpackungseinheit Stk. / Palette
UNI/C+	19	5000	6	171	BML Fichte	62,00	30

LÄRCHE (Siehe auch Lärche ALT Seite 91)		Standard-Breite: 2030 mm					
Sortierung	Stärke (mm) ca.	Länge (mm)	DL-Stärke (mm) ca.	DL-Breite (mm)	Mittellage	€/ m ²	Verpackungseinheit Stk. / Palette
AB/ST	15	5000 / 4500 / 4000	5	114/120/137/146	BML Lärche	59,70	35
AB/ST	19	5000 / 4500 / 4000	5	114/120/137/146	SML oder MML-Lärche (nach Verfügbarkeit)	60,40	30
AB/ST	24	5000 / 4500 / 4000	5	114/120/137/146	SML Fichte	63,00	25
AB/ST	27	5000 / 4500 / 4000	5	114/120/137/146	SML Lärche	66,10	20
AB/AB	40	2000 / 2400	3,6	158	Fichte 5-Schicht	136,90	10
AB/ST	42	5000 / 4500 / 4000	5	114/120/137/146	SML Fichte	84,20	10

SIBIRISCHE LÄRCHE		Standard-Breite: 2030 mm					
Sortierung	Stärke (mm) ca.	Länge (mm)	DL-Stärke (mm) ca.	DL-Breite (mm)	Mittellage	€/ m ²	Verpackungseinheit Stk. / Palette
AB/ST	15	5000	5	114/120/128/137	BML Lärche	51,10	35
AB/ST	19	5000	5	114/120/128/137	SML oder MML-Lärche (nach Verfügbarkeit)	51,80	30
AB/ST	24	5000	5	114/120/128/137	SML Fichte	54,40	25
AB/ST	27	5000	5	114/120/128/137	SML Lärche	57,50	20
AB/ST	42	5000	5	114/120/128/137	SML Fichte	75,60	10

ZIRBE (Siehe auch Zirbe ALT Seite 91)		Standard-Breite: 2030 mm					
Sortierung	Stärke (mm) ca.	Länge (mm)	DL-Stärke (mm) ca.	DL-Breite (mm)	Mittellage	€/ m ²	Verpackungseinheit Stk. / Palette
ZI/C+	19	2100 - 4500 (nach Verfügbarkeit)	3,4	Mix	SML oder MML-Lärche (nach Verfügbarkeit)	117,60	30
ZI/C+	19	2100 - 4500 (nach Verfügbarkeit)	3,4	Mix	SML oder MML-Lärche (nach Verfügbarkeit)	122,60	30
ZI/ZI	40	2400	3,4	Mix	Fichte 5-Schicht	195,40	10

EICHE Standard-Breite: 2030 mm							
Sortierung	Stärke (mm) ca.	Länge (mm)	DL-Stärke (mm) ca.	DL-Breite (mm)	Mittellage	€/m ²	Verpackungseinheit Stk. / Palette
A/A	15	2000 / 2100 / 2400	3,6	93/114/158	BML Nadelholz	143,50	25
A/B	15	2000 / 2100 / 2400	3,6	93/114/158	BML Nadelholz	140,20	25
A/C+	15	2000 / 2100 / 2400	3,6	93/114/158	BML Nadelholz	129,40	25
B/C	15	2000 / 2400	3,6	158	BML Nadelholz	118,70	25
A/A	19	2000 / 2100 / 2400	3,6	93/114/158	SML Nadelholz	144,20	30
A/A	19	2400	3,6	93/114/158	Sperrholz	155,10	30
A/A	19	2000 / 2100 / 2400	3,6	93/114/158	Eiche	154,60	30
A/B	19	2000 / 2100 / 2400	3,6	93/114/158	SML Nadelholz	140,90	30
A/B	19	2400	3,6	93/114/158	Sperrholz	151,80	30
A/B	19	2000 / 2100 / 2400	3,6	93/114/158	Eiche	151,30	30
A/C+	19	2000 / 2100 / 2400	3,6	93/114/158	SML Nadelholz	130,10	30
A/C+	19	2400	3,6	93/114/158	Sperrholz	141,00	30
A/C+	19	2000 / 2100 / 2400	3,6	93/114/158	Eiche	140,50	30
B/B	19	2000 / 2400	3,6	158	SML Nadelholz	137,50	30
B/B	19	2400	3,6	158	Sperrholz	148,40	30
B/B	19	2000 / 2400	3,6	158	Eiche	147,90	30
B/C	19	2000 / 2400	3,6	158	SML Nadelholz	119,40	30
B/C	19	2400	3,6	158	Sperrholz	130,30	30
B/C	19	2000 / 2400	3,6	158	Eiche	129,80	30
R/R	19	2400	3,6	158	SML Nadelholz	116,20	30
R/R	19	2400	3,6	158	Sperrholz	127,10	30
R/R	19	2400	3,6	158	Eiche	126,60	30
A/A	29	2000 / 2100 / 2400	3,6	93/114/158	SML Nadelholz	151,40	20
A/A	29	2400	3,6	93/114/158	Sperrholz	180,10	20
A/B	29	2000 / 2100 / 2400	3,6	93/114/158	SML Nadelholz	148,10	20
A/B	29	2400	3,6	93/114/158	Sperrholz	176,80	20
A/C+	29	2000 / 2100 / 2400	3,6	93/114/158	SML Nadelholz	137,30	20
A/C+	29	2400	3,6	93/114/158	Sperrholz	166,00	20
B/C	29	2000 / 2400	3,6	158	SML Nadelholz	126,60	20
B/C	29	2400	3,6	158	Sperrholz	155,30	20
R/R	29	2400	3,6	158	SML Nadelholz	123,40	20
R/R	29	2400	3,6	158	Sperrholz	152,10	20
A/A	40	2000 / 2100 / 2400	3,6	93/114/158	Fichte 5-Schicht	189,20	10
A/B	40	2000 / 2100 / 2400	3,6	93/114/158	Fichte 5-Schicht	185,90	10
A/C+	40	2000 / 2100 / 2400	3,6	93/114/158	Fichte 5-Schicht	175,10	10
B/B	40	2000 / 2400	3,6	158	Fichte 5-Schicht	182,50	10
B/C	40	2000 / 2400	3,6	158	Fichte 5-Schicht	164,40	10
R/R	40	2400	3,6	158	Fichte 5-Schicht	161,20	10

93/114 mm nur in den Längen 2100 und 2400 mm verfügbar!

158 mm nur in den Längen 2000 und 2400 mm verfügbar!

NATURHOLZPLATTEN LAUBHOLZ

DL: Decklage / SML: Stabmittellage / BML: Brettmittellage / MML: Mehrschichtig verleimte Mittellage

ESCHE Standard-Breite: 2030 mm							
Sortierung	Stärke (mm) ca.	Länge (mm)	DL-Stärke (mm) ca.	DL-Breite (mm)	Mittellage	€/m ²	Verpackungseinheit Stk. / Palette
A/B	15	2400	3,6	158	BML Nadelholz	139,70	25
A/B	19	2400	3,6	158	SML Nadelholz	140,40	30
A/B	19	2400	3,6	158	Sperrholz	151,30	30
A/B	19	2400	3,6	158	Esche	150,80	30
A/B	29	2400	3,6	158	SML Nadelholz	147,60	20
A/B	29	2400	3,6	158	Sperrholz	176,30	20
A/A	40	2400	3,6	158	Fichte 5-Schicht	206,40	10

EICHE DUNKEL Standard-Breite: 2030 mm							
<i>thermobehandelt</i>							
Sortierung	Stärke (mm) ca.	Länge (mm)	DL-Stärke (mm) ca.	DL-Breite (mm)	Mittellage	€/m ²	Verpackungseinheit Stk. / Palette
A/A	15	2400	3,6	158	BML Nadelholz	158,50	25
A/B	15	2400	3,6	158	BML Nadelholz	155,20	25
A/A	19	2400	3,6	158	SML Nadelholz	159,20	30
A/A	19	2400	3,6	158	Sperrholz	170,10	30
A/B	19	2400	3,6	158	SML Nadelholz	155,90	30
A/B	19	2400	3,6	158	Sperrholz	166,80	30
A/A	29	2400	3,6	158	SML Nadelholz	166,40	20
A/A	29	2400	3,6	158	Sperrholz	195,10	20
A/B	29	2400	3,6	158	SML Nadelholz	163,10	20
A/B	29	2400	3,6	158	Sperrholz	191,80	20
A/A	40	2400	3,6	158	Fichte 5-Schicht	204,20	10

NUSSBAUM Standard-Breite: 2030 mm							
Sortierung	Stärke (mm) ca.	Länge (mm)	DL-Stärke (mm) ca.	DL-Breite (mm)	Mittellage	€/m ²	Verpackungseinheit Stk. / Palette
A/B	15	2000 (2400 auf Anfrage)	3,6	158	BML Nadelholz	210,60	25
A/B	19	2000 (2400 auf Anfrage)	3,6	158	SML Nadelholz	211,30	30
A/B	29	2000 (2400 auf Anfrage)	3,6	158	SML Nadelholz	218,50	20
A/A	40	2000 (2400 auf Anfrage)	3,6	158	Fichte 5-Schicht	309,10	10

TRENNSCHNITTE (längs oder quer)

Notwendige Trennschnitte für unten angeführte Strukturen und Oberflächenbehandlungen werden mit € 1,90/lfm. brutto verrechnet! Die Materialverrechnung erfolgt immer in ganzen Platten.

PREISAUFSCHLÄGE UND DIMENSIONEN MÖGLICHER STRUKTUREN								
HOLZART	gebürstet	relief	character	cross	gehobelt	alpin	gehackt	Trennschnitt
Aufpreis für Oberfläche / Brutto	€ 3,30 / m²	€ 6,40 / m²	€ 6,40 / m²	€ 7,80 / m²	€ 4,50 / m²	€ 9,00 / m²	auf Anfrage	€ 1,90 / lfm.
max. Plattengröße ca. (€ 1,90/lfm.)	5000 x 2030 mm	5000 x 1015 mm	5000 x 1015 mm	5000 x 1015 mm	5000 x 1015 mm	5000 x 1015 mm	5000 x 2030 mm	
Altholz								
Altholz gehackt							H2 + H3 + H4	
Altholz Wurmstich								
Altholz Eiche								
Eiche								
Eiche dunkel								
Fichte								H1
Fichte ALT								
Lärche								
Lärche ALT								
Retro								
Tanne Rift/Halbrift								
Zirbe								
Zirbe ALT								

Alle schattierten Felder gelten als unser Standardprogramm und können bemustert werden.
 Alle anderen Varianten (ausgenommen gehackt) sind prinzipiell machbar, müssen aber in der Größe 2 x 1 m abgenommen werden.
 Strukturen relief und character: Oberflächenbehandlung bis 2500 mm Länge möglich - Aufpreis 13,80/m²

PREISAUFSCHLÄGE UND DIMENSIONEN MÖGLICHER OBERFLÄCHEN				
HOLZART	profilieren (Nut & Feder)	natur geölt	weiß geölt	Farboberfläche natur geölt
Aufpreis für Oberfläche / Brutto	€ 2,80 / m²	€ 6,90 / m²	€ 6,90 / m²	€ 13,90 / m²
maximale Plattengröße ca.	max. 5000 x 1000 mm Stärke: 15-27 mm	max. 5000 x 1015 mm	max. 5000 x 1015 mm	max. 2400 x 1015 mm
Altholz				
Altholz Wurmstich				
Altholz Eiche				
Eiche				
Eiche dunkel				
Esche				
Fichte				
Fichte ALT				
Lärche				
Lärche ALT				
Nussbaum				
Retro				
Sibirische Lärche				
Tanne Rift/Halbrift				
Zirbe				
Zirbe ALT				

Ausschließlich schattierte Felder können produziert werden - Bemusterung auf Anfrage.

- Trennschnitte quer zur Faserrichtung unter 2 m Länge sind nicht möglich!
- Trennschnitte in Faserrichtung unter 400 mm sind nicht möglich!

ANLEIMER / EINLEIMER			
	HOLZART	Dimension in mm	€/ m²
Lamellen für entsprechende Bekantung der Naturholzplatte in der passenden Holzart. (zB Kantenanleimer - siehe Skizze) Oberfläche: roh / unbehandelt keine Oberflächenbehandlung möglich Verpackungseinheiten: 5 Stk. / Packung	Altholz	ca. 2500 x 93-160 fallend x 5,3	47,00
	Altholz Erle grau	ca. 2100 x 93-160 fallend x 8,0	109,40
	Altholz sonnenverbrannt	ca. 2100 x 93-160 fallend x 8,0	109,40
	Altholz Wurmstich	ca. 2500 x 93-160 fallend x 5,3	93,80
	Eiche	ca. 2400 x 93-158 x 4,2	54,90
	Eiche dunkel*	ca. 2400 x 158 x 4,2	62,10
	Esche	ca. 2400 x 158 x 4,2	53,60
	Fichte	ca. 2500 x 146 x 6,7	14,00
	Fichte ALT	ca. 2500 x 146 x 5,3	20,20
	Lärche	ca. 2000/2400 x 171/205 x 4,2	21,30
	Lärche ALT	ca. 2000/2400 x 171/205 x 4,2	29,70
	Nussbaum	ca. 2100 x 171/205 x 4,2	104,00
	Tanne Rift/Halbrift	ca. 4000 x 93 x 5,3	47,50
	Zirbe	ca. 2500 x 93-190 fallend x 3,4	52,60
Zirbe ALT	ca. 2500 x 93-190 fallend x 3,4	65,80	

*Admonter empfiehlt - bei den oben gekennzeichneten Produkten - die Verwendung von PU-Klebern, da herkömmlicher Weißleim aufgrund zu niedriger Holzfeuchte nicht vollständig aushärten kann.
 Beize Nr. 915 für Eiche dunkel

Bitte beachten Sie unsere Verarbeitungshinweise! Ergiebigkeit: 10-12m² / Liter

Beispiel Anleimer

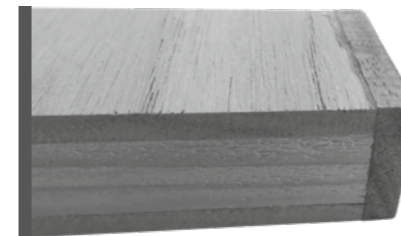

Beispiel Einleimer



SAUNATAUGLICHE ELEMENTS NATURHOLZPLATTEN - Formaldehydemission ÖNORM M 6219-1

Nur eine von vielen Anwendungen von Admonter ELEMENTS, aber eine, die dafür prädestiniert ist. Ob für Zuhause oder im größeren Stil: Die Verbindung von Naturholz und Design sieht einfach schweißtreibend gut aus. Mit Fichte, Altholz Fichte, Zirbe und sonnenverbranntem Altholz stehen **besonders atmosphärische Hölzer zur Auswahl.**

Nähere Informationen zu den nach ÖNORM M 6219-1 **speziell für den Einsatz in Saunen geprüften** Naturholzplatten, finden Sie unter admonter.at

ALHOLZ Standard-Breite: 2030 mm							
Sortierung	Stärke (mm) ca.	Länge (mm)	DL-Stärke (mm) ca.	DL-Breite (mm)	Mittellage	€/m ²	Verpackungseinheit Stk. / Palette
AH/CG+	19	2100 - 5000 (nach Verfügbarkeit)	5	Mix	BML oder SML-Fichte (nach Verfügbarkeit)	97,60	30

ALHOLZ GEHACKT H2 Standard-Breite: 2030 mm							
<i>nicht Formatgeschnitten</i>							
Sortierung	Stärke (mm) ca.	Länge (mm)	DL-Stärke (mm) ca.	DL-Breite (mm)	Mittellage	€/m ²	Verpackungseinheit Stk. / Palette
AH/CG	19	2100 - 5000 (nach Verfügbarkeit)	6	Mix	BML oder SML-Fichte (nach Verfügbarkeit)	156,30	25

ALHOLZ GEHACKT H3 Standard-Breite: 2030 mm							
<i>nicht Formatgeschnitten</i>							
Sortierung	Stärke (mm) ca.	Länge (mm)	DL-Stärke (mm) ca.	DL-Breite (mm)	Mittellage	€/m ²	Verpackungseinheit Stk. / Palette
AH/CG	22	1800 - 3900 (nach Verfügbarkeit)	8	Mix	BML oder SML-Fichte (nach Verfügbarkeit)	226,10	25

ALHOLZ GEHACKT H4 Standard-Breite: 2030 mm							
<i>nicht Formatgeschnitten</i>							
Sortierung	Stärke (mm) ca.	Länge (mm)	DL-Stärke (mm) ca.	DL-Breite (mm)	Mittellage	€/m ²	Verpackungseinheit Stk. / Palette
AH/CG	22	1800 - 3900 (nach Verfügbarkeit)	8	Mix	BML oder SML-Fichte (nach Verfügbarkeit)	211,40	25

ALHOLZ WURMSTICH Standard-Breite: 2030 mm							
Sortierung	Stärke (mm) ca.	Länge (mm)	DL-Stärke (mm) ca.	DL-Breite (mm)	Mittellage	€/m ²	Verpackungseinheit Stk. / Palette
AHW/CG+	19	1800 - 4500 (nach Verfügbarkeit)	5	Mix	BML oder SML-Fichte (nach Verfügbarkeit)	196,20	25

ALHOLZ LÄRCH Standard-Breite: 2030 mm							
Sortierung	Stärke (mm) ca.	Länge (mm)	DL-Stärke (mm) ca.	DL-Breite (mm)	Mittellage	€/m ²	Verpackungseinheit Stk. / Palette
AH/CG+	19	2100 - 5000 (nach Verfügbarkeit)	5	Mix	BML oder SML-Fichte (nach Verfügbarkeit)	133,30	30

ALHOLZ ERLE GRAU Standard-Breite: 2030 mm							
<i>nicht Formatgeschnitten</i>							
Sortierung	Stärke (mm) ca.	Länge (mm)	DL-Stärke (mm) ca.	DL-Breite (mm)	Mittellage	€/m ²	Verpackungseinheit Stk. / Palette
AHE/C	19	1800 - 3900 (nach Verfügbarkeit)	7-9	Mix	BML oder SML-Fichte (nach Verfügbarkeit)	196,20	25

DL: Decklage / SML: Stabmittellage / BML: Brettmittellage / MML: Mehrschichtig verleimte Mittellage



ALHOLZ SONNENVERBRANNT GRAU Standard-Breite: 2030 mm							
<i>nicht Formatgeschnitten</i>							
Sortierung	Stärke (mm) ca.	Länge (mm)	DL-Stärke (mm) ca.	DL-Breite (mm)	Mittellage	€/m ²	Verpackungseinheit Stk. / Palette
AHS/C	22	1800 - 3900 (nach Verfügbarkeit)	8-9	Mix	BML oder SML-Fichte (nach Verfügbarkeit)	196,20	25

ALHOLZ SONNENVERBRANNT MIX Standard-Breite: 2030 mm							
<i>nicht Formatgeschnitten</i>							
Sortierung	Stärke (mm) ca.	Länge (mm)	DL-Stärke (mm) ca.	DL-Breite (mm)	Mittellage	€/m ²	Verpackungseinheit Stk. / Palette
AHS/C	22	1800 - 3900 (nach Verfügbarkeit)	8-9	Mix	BML oder SML-Fichte (nach Verfügbarkeit)	196,20	25

ALHOLZ SONNENVERBRANNT BRAUN Standard-Breite: 2030 mm							
<i>nicht Formatgeschnitten</i>							
Sortierung	Stärke (mm) ca.	Länge (mm)	DL-Stärke (mm) ca.	DL-Breite (mm)	Mittellage	€/m ²	Verpackungseinheit Stk. / Palette
AHS/C	22	1800 - 3900 (nach Verfügbarkeit)	8-9	Mix	BML oder SML-Fichte (nach Verfügbarkeit)	196,20	25

ALHOLZ SONNENVERBRANNT GEBÜRSTET Standard-Breite: 2030 mm							
<i>nicht Formatgeschnitten</i>							
Sortierung	Stärke (mm) ca.	Länge (mm)	DL-Stärke (mm) ca.	DL-Breite (mm)	Mittellage	€/m ²	Verpackungseinheit Stk. / Palette
AHS/C	22	1800 - 3900 (nach Verfügbarkeit)	8-9	Mix	BML oder SML-Fichte (nach Verfügbarkeit)	199,50	25

FICHTE Standard-Breite: 2030 mm							
Sortierung	Stärke (mm) ca.	Länge (mm)	DL-Stärke (mm) ca.	DL-Breite (mm)	Mittellage	€/m ²	Verpackungseinheit Stk. / Palette
AB/ST	19	5000	6	114/137/146	BML Fichte	39,20	30

ZIRBE Standard-Breite: 2030 mm							
Sortierung	Stärke (mm) ca.	Länge (mm)	DL-Stärke (mm) ca.	DL-Breite (mm)	Mittellage	€/m ²	Verpackungseinheit Stk. / Palette
ZI/C+	19	2100 - 4500 (nach Verfügbarkeit)	3,4	Mix	SML oder MML-Fichte (nach Verfügbarkeit)	122,60	30

ALHOLZ SONNENVERBRANNT GEBÜRSTET HELL Standard-Breite: 2030 mm							
Sortierung	Stärke (mm) ca.	Länge (mm)	DL-Stärke (mm) ca.	DL-Breite (mm)	Mittellage	€/m ²	Verpackungseinheit Stk. / Palette
AHE/C	19	1800 - 4000 (nach Verfügbarkeit)	7	Mix	BML oder SML-Fichte (nach Verfügbarkeit)	199,50	25

ALLGEMEINE INFORMATIONEN

NACHHALLZEIT UND SCHALLABSORPTION

Ob ein Raum als akustisch angenehm empfunden wird, hängt maßgeblich von der Nachhallzeit ab. Die Nachhallzeit gibt die Zeitdauer an, welche ein Schallereignis benötigt, um unhörbar zu werden. Durch den richtigen Einsatz von **schallabsorbierenden Materialien** kann die **Raumakustik** gezielt auf den jeweiligen Nutzungszweck eines Raumes abgestimmt werden.

PLANUNG

Durch Variation der Gesamtaufbauhöhe (Abstand zur Decke und Art der Bedämpfung) können auf die jeweiligen Erfordernisse **abgestimmte akustische Eigenschaften** realisiert werden. Um für die individuelle Raumsituation eine optimale auditive Wirkung zu erreichen, empfiehlt es sich bereits frühzeitig einen akustisch kundigen Planer oder Akustiker hinzuzuziehen.



ACOUSTICS: Eiche stone, copyright: Das Martell | Photo: Daniel Sobietzki



ACOUSTICS Linear und Premium Fichte | Bildungszentrum-Göing



ACOUSTICS Linear und Premium Fichte | Bildungszentrum-Göing

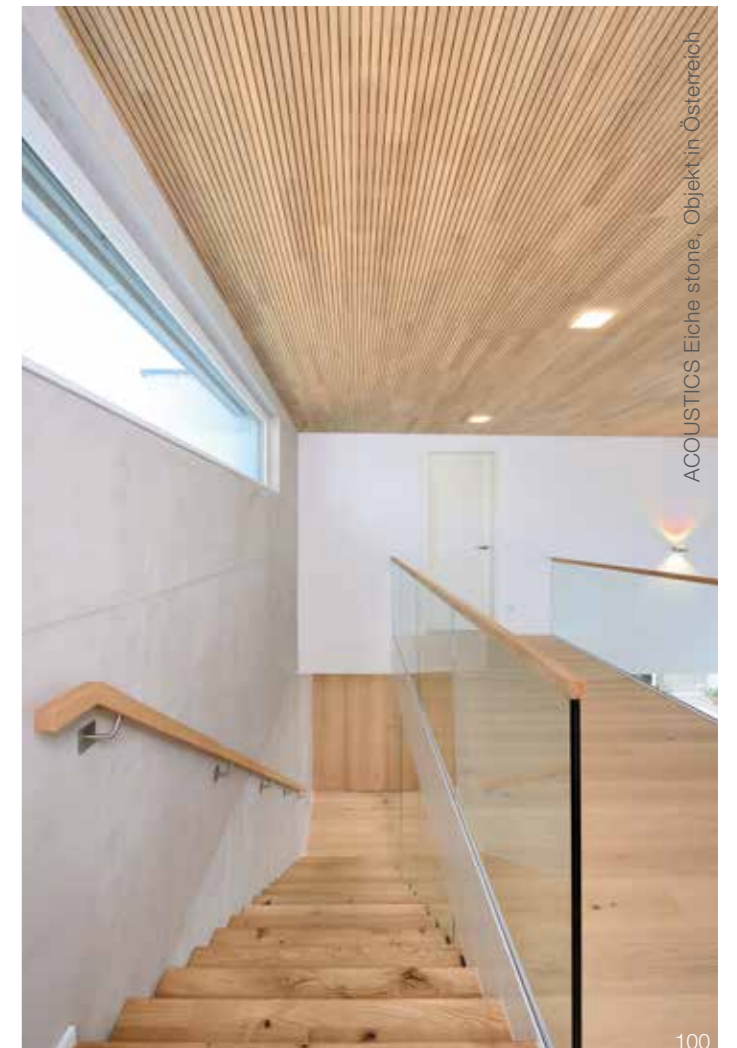

ACOUSTICS Eiche stone, Objekt in Österreich

ACOUSTICS

ONLINE BERECHNUNGS-TOOL

Nutzen Sie unser kostenloses Service für Ihre individuelle raumakustische Berechnungssimulation:
<https://service.admonter.at/raumakustik/de.html>



ADMONTER ACOUSTICS IM VERGLEICH

Produkt	Produktbild	Schallabsorption	Ballwurf-sicherheit	Brand-verhalten	Produkt-gewicht/m ²
ACOUSTICs Premium ab Seite 103 					ca. 4 kg
ACOUSTICs Dot ab Seite 109					ca. 9 kg
ACOUSTICs Linear ab Seite 113			nicht geprüft		ca. 10 kg

Legende:

	maximale Absorptionsleistung		Brandverhalten: D-s2, d0
	Ballwurfsicherheit Hockeyball geprüft nach DIN 18032-3		Brandverhalten: bis C-s2, d0 nur mit werkseitiger Oberflächenbehandlung und mechanischer Befestigung möglich
	Ballwurfsicherheit Handball geprüft nach EN 13964		

ACOUSTIC^S

QUERSCHNITT ZEICHNUNGEN

ACOUSTICs Premium

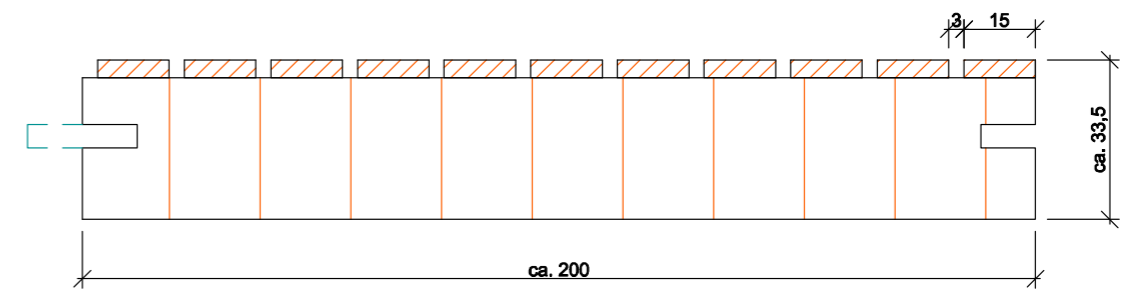

ACOUSTICs Dot

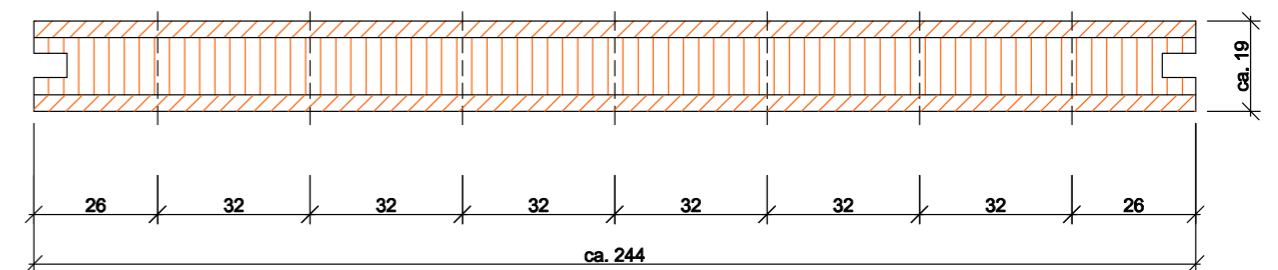

ACOUSTICs Linear

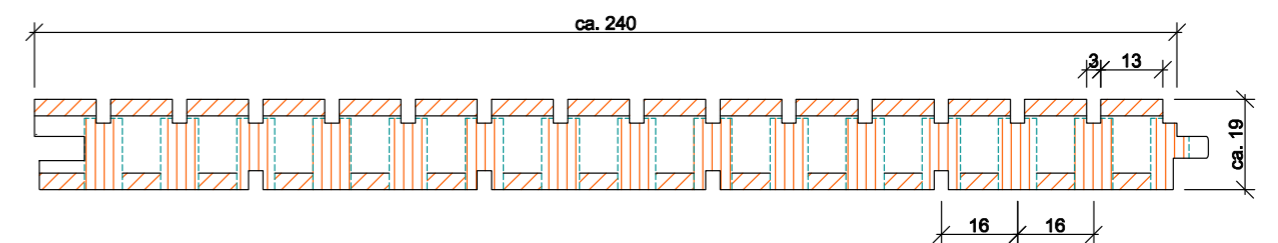

ONLINE BERECHNUNGS-TOOL

Nutzen Sie unser kostenloses Service für Ihre individuelle raumakustische Berechnungssimulation:
<https://service.admonter.at/raumakustik/de.html>



Gekonnt. Betont.



Dank des baubiologisch natürlichen Aufbaues und des geringen Flächengewichtes optimal für Neubau als auch Sanierung.

Doch es wäre nicht Admonter, würde man bei den ausgeklügelten Akustikelementen aufs Design verzichten. Admonter Akustikelemente eröffnen damit neue Möglichkeiten der akustischen und visuellen Raumgestaltung. **Das Auge sieht nur einen Teil, den Rest „sehen“ Sie mit den Ohren!**

Geprüfte 100%ige Schallabsorption bei geringstem Flächengewicht durch patentierten Aufbau.

- **CE-Kennzeichnung** gemäß EN 13964
 - **Profil:** umlaufend genutet mit MDF-Feder zur Endlosverlegung
 - **Brandverhalten** gem. EN 13501: D-s2, d0
 - **Schallabsorptionsklasse** gemäß EN 11654: A
 - **Schallabsorptionsgrad** gemäß EN 11654: α_w 1,00
 - Akustisch offene Fläche: 17,5%
- AUFBAU**
- Massivholz Decklage (Schnittgeometrie: 15 mm Steg - 3 mm Schlitz)
 - 30 mm Sinuswabe
 - Dimension ca. 33 x 200 x 2390 mm
 - Rückseitig aufkaschiertes Akustikvlies (gleichzeitiger Rieselschutz)

- **Flächengewicht** / Element: ca. 4,4 kg/m²
 - **Oberfläche:** roh oder natur geölt
 - Auch auf Radien und Biegungen einsetzbar
 - **Frei von Schadstoffen** und lungengängigen Fasern
 - **Dampfdiffusionsoffen**
 - **Klimabereich:** Raumtemperatur 10 - 30°C / Luftfeuchtigkeit 25 - 65% / (kurzzeitige Über- bzw. Unterschreitungen möglich)
- VERARBEITUNG**
- Rationelle und einfache Verarbeitung mit herkömmlichen Holzbearbeitungsmaschinen
 - Verdeckte, werkzeuglose Montage mittels Admonter ACOUSTICS Befestigungssystem oder
 - Direktbefestigung mit Klammern oder gestauchten Nägeln durch die MDF-Feder
 - Details siehe Montageanleitung

LEGENDE:

- maximale Absorptionsleistung
- Ballwurfsicherheit Handball
- Brandverhalten: D-s2, d0

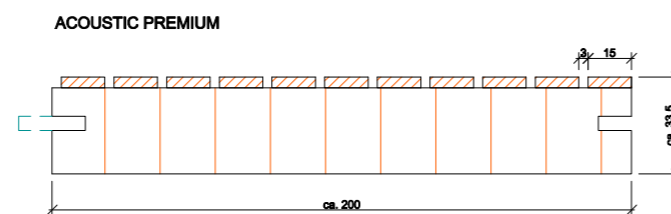

Ballwurfsicherheit geprüft nach EN 13964, Anhang D: Handball Klasse 2A
Die Vorgaben laut Montageanleitung sind einzuhalten.

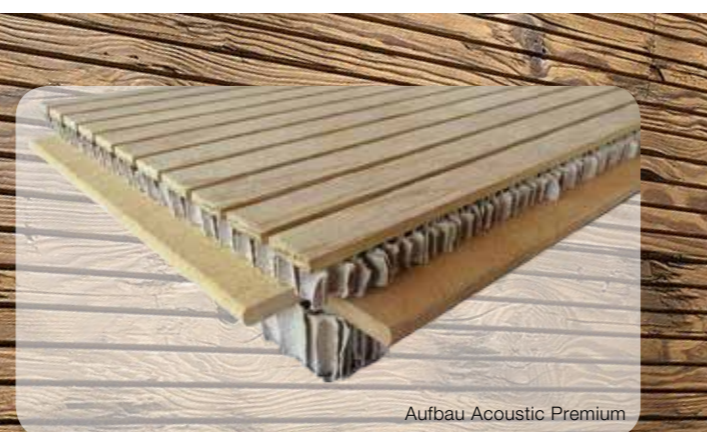

ACOUSTIC PREMIUM

SCHALLABSORPTIONSGRAD MIT HINTERFÜLLUNG

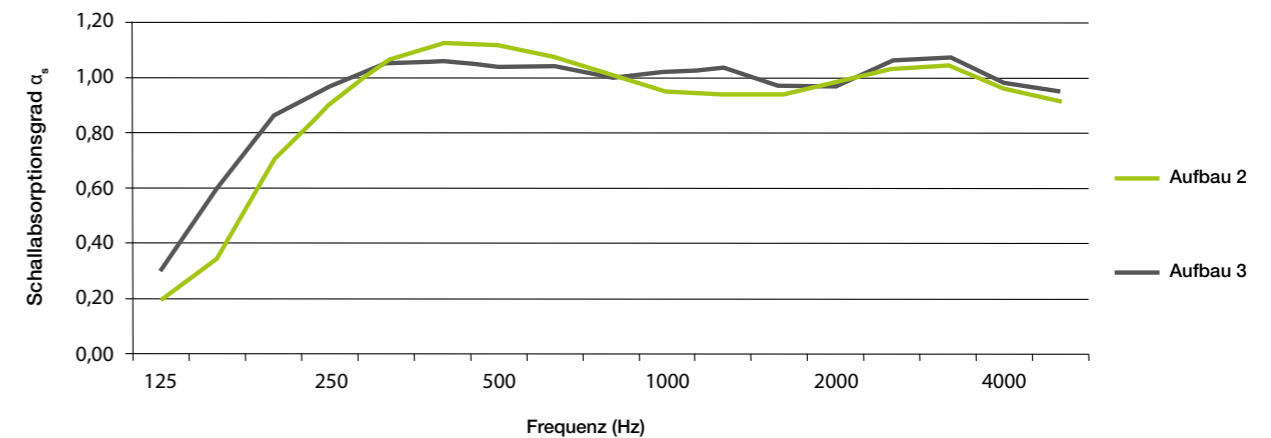

	Frequenz [Hz]	125	160	200	250	315	400	500	630	800	1000	1250	1600	2000	2500	3150	4000	5000
Aufbau 2*	α_s gemäß EN 354	0,19	0,35	0,70	0,90	1,06	1,12	1,11	1,07	1,00	0,95	0,94	0,94	0,98	1,03	1,04	0,96	0,91
	α_p gemäß EN 11654	0,20			0,90			1,00			0,95			1,00				0,95
Aufbau 3*	α_s gemäß EN 354	0,30	0,60	0,86	0,97	1,05	1,06	1,04	1,04	1,00	1,02	1,03	0,97	0,97	1,06	1,07	0,98	0,95
	α_p gemäß EN 11654	0,35			0,95			1,00			1,00			1,00				1,00

*Schallabsorptionsklasse gemäß EN 11654: A

*Schallabsorptionsgrad gemäß EN 11654: α_w 1,00

*Datenquelle: Halbraummessung gemäß EN 354 & EN 11654
Labor für Bauphysik, TU Graz; Notified Body Nr.: 2064

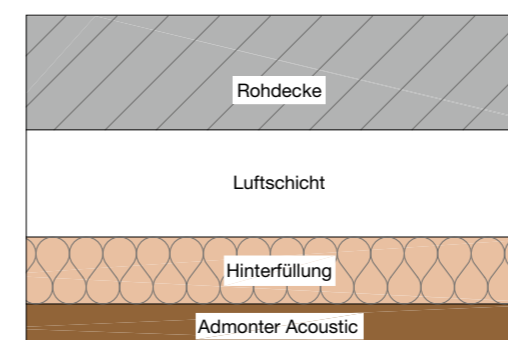

	Luftschicht	Hinterfüllung	Gesamt-aufbauhöhe
Aufbau 2	10 mm	50 mm	ca. 93 mm
Aufbau 3	80 mm	50 mm	ca. 163 mm

ONLINE BERECHNUNGS-TOOL

Nutzen Sie unser kostenloses Service für Ihre individuelle raumakustische Berechnungssimulation:
<https://service.admonter.at/raumakustik/de.html>



SCHALLABSORPTIONSGRAD OHNE HINTERFÜLLUNG

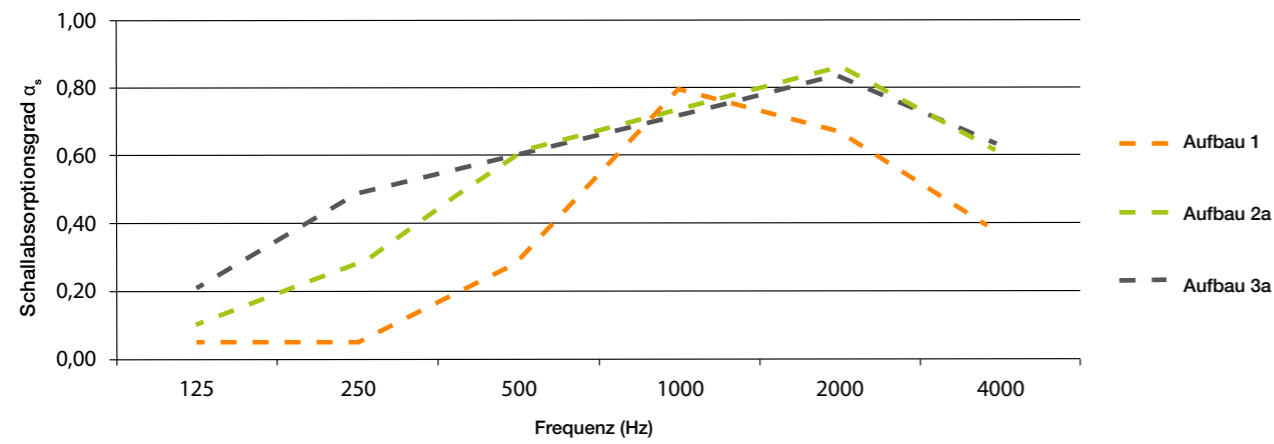

	Frequenz [Hz]	125	250	500	1000	2000	4000
Aufbau 1	α_s gemäß EN 354	0,05	0,05	0,29	0,80	0,67	0,37
Aufbau 2a	α_s gemäß EN 354	0,10	0,28	0,61	0,74	0,86	0,61
Aufbau 3a	α_s gemäß EN 354	0,21	0,49	0,61	0,72	0,84	0,63

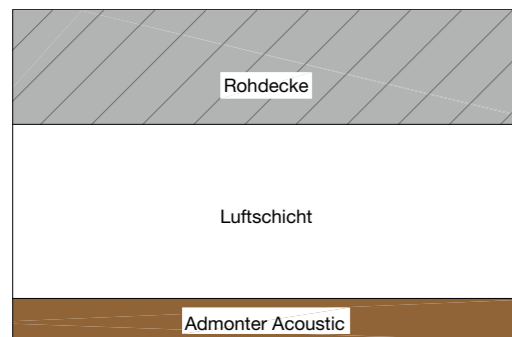

	Luftschicht	Gesamt-aufbauhöhe
Aufbau 1	15 mm	ca. 48 mm
Aufbau 2a	60 mm	ca. 93 mm
Aufbau 3a	120 mm	ca. 153 mm

ACOUSTICs REVISIONSÖFFNUNG

HOCHLEISTUNGSMAGNET für mögliche Revisionsöffnung ACOUSTICs

DEZENT VERBERGEN.

Die ACOUSTICs Revisionsöffnung mit **Hochleistungs-Magnet** bietet die **perfekte Lösung**, um wichtige Dinge abzudecken. (Stromkasten, Wasseranschluss, etc.) und ist bauseitig herzustellen.

Die grundlegende Handhabung, wichtige Hinweise und Montage ist der **Montageanleitung Revisionsklappe** unter <https://www.admonter.at/de/downloads/> zu entnehmen.

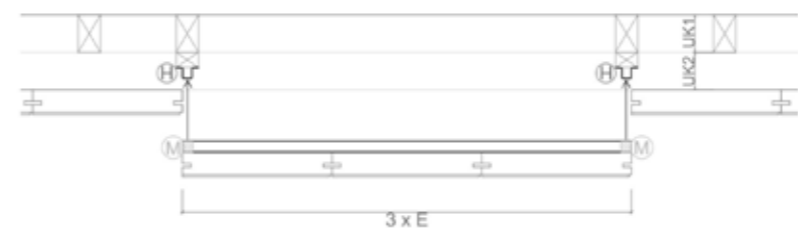
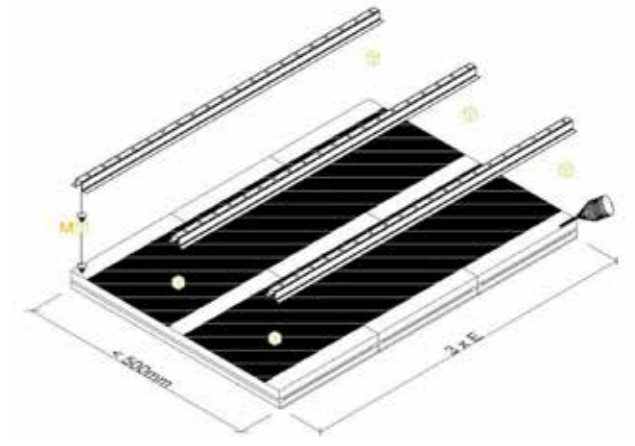
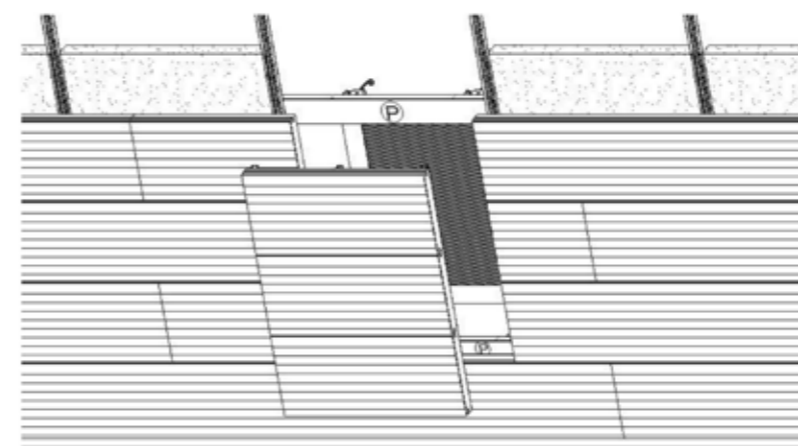

HOCHLEISTUNGSMAGNET	
Dimension: 12 x 12 mm	
6 Stk. / Paket (für kleine und mittlere Öffnungsvarianten)	€ 46,50

HINWEIS:
Die Magnete dürfen nicht per Luftfracht verschickt werden.

FICHTE											
mögliche Sortierung	mögliche Struktur	mögliche Oberfläche	Dimension ca. (mm) Stärke / Breite / Länge	Listenpreis Element € / m ²		Abschlussprofil aus Holz € / lfm.					
				roh*	natur geölt	Länge 2390 mm					
basic	geschliffen gebürstet bzw. cross*	<ul style="list-style-type: none"> roh natur geölt weiß natur geölt individuelle Farbtöne* 	33 x 200 x 2390 mm	roh*	152,50	natur geölt	157,50	roh	9,00	natur geölt	15,50
				weiß natur geölt		weiß natur geölt					
				-	160,80	-	20,80				

LÄRCH											
mögliche Sortierung	mögliche Struktur	mögliche Oberfläche	Dimension ca. (mm) Stärke / Breite / Länge	Listenpreis Element € / m ²		Abschlussprofil aus Holz € / lfm.					
				roh*	natur geölt	Länge 2390 mm					
naturelle	geschliffen gebürstet bzw. cross*	<ul style="list-style-type: none"> roh natur geölt weiß natur geölt individuelle Farbtöne* 	33 x 200 x 2390 mm	roh*	152,50	natur geölt	157,50	roh	11,00	natur geölt	17,50
				weiß natur geölt		weiß natur geölt					
				-	160,80	-	22,80				

ZIRBE											
mögliche Sortierung	mögliche Struktur	mögliche Oberfläche	Dimension ca. (mm) Stärke / Breite / Länge	Listenpreis Element € / m ²		Abschlussprofil aus Holz € / lfm.					
				roh*	natur geölt	Länge 2390 mm					
basic	geschliffen gebürstet bzw. cross*	<ul style="list-style-type: none"> roh natur geölt weiß natur geölt individuelle Farbtöne* 	33 x 200 x 1800 / 2100 / 2390 mm	roh*	200,20	natur geölt	205,20	roh	27,70	natur geölt	31,80
				weiß natur geölt		weiß natur geölt					
				-	208,50	-	37,10				

EICHE											
mögliche Sortierung	mögliche Struktur	mögliche Oberfläche	Dimension ca. (mm) Stärke / Breite / Länge	Listenpreis Element € / m ²		Abschlussprofil aus Holz € / lfm.					
				roh*	natur geölt	Länge 2390 mm					
basic	geschliffen gebürstet bzw. cross*	<ul style="list-style-type: none"> roh natur geölt weiß natur geölt individuelle Farbtöne* 	33 x 200 x 2390 mm	roh*	192,20	natur geölt	197,20	roh	11,70	natur geölt	18,20
				weiß natur geölt		weiß natur geölt					
				-	200,50	-	23,50				

EICHE KEILGEZINKT											
mögliche Sortierung	mögliche Struktur	mögliche Oberfläche	Dimension ca. (mm) Stärke / Breite / Länge	Listenpreis Element € / m ²		Abschlussprofil aus Holz € / lfm.					
				roh*	natur geölt	Länge 2390 mm					
noblesse	geschliffen gebürstet bzw. cross*	<ul style="list-style-type: none"> roh natur geölt weiß natur geölt 	33 x 200 x 2390 mm	roh*	189,50	natur geölt	194,50	roh	11,70	natur geölt	18,20
				weiß natur geölt		weiß natur geölt					
				-	197,80	-	23,50				

RETRO GEHACKT H2											
mögliche Sortierung	mögliche Struktur	mögliche Oberfläche	Dimension ca. (mm) Stärke / Breite / Länge	Listenpreis Element € / m ²		Abschlussprofil aus Holz € / lfm.					
				roh*	natur geölt	Länge 2390 mm					
-	gehackt	<ul style="list-style-type: none"> roh natur geölt weiß natur geölt individuelle Farbtöne* 	36 x 200 x 1800 / 2100 / 2390 mm	roh*	244,90	natur geölt	254,40	roh	31,90	natur geölt	36,00
				weiß natur geölt		weiß natur geölt					
				-	-	-	-				

ALTHOLZ GEHACKT H3											
mögliche Sortierung	mögliche Struktur	mögliche Oberfläche	Dimension ca. (mm) Stärke / Breite / Länge	Listenpreis Element € / m ²		Abschlussprofil aus Holz € / lfm.					
				roh*	natur geölt	Länge 2390 mm					
-	gehackt	<ul style="list-style-type: none"> roh 	38 x 200 x 1800 / 2100 mm	roh*	337,00	natur geölt	-	roh	44,00	natur geölt	-
				weiß natur geölt		weiß natur geölt					
				-	-	-	-				

TANNE RIFT/HALBRIFT KEILGEZINKT											
mögliche Sortierung	mögliche Struktur	mögliche Oberfläche	Dimension ca. (mm) Stärke / Breite / Länge	Listenpreis Element € / m ²		Abschlussprofil aus Holz € / lfm.					
				roh*	natur geölt	Länge 2390 mm					
noblesse	geschliffen gebürstet bzw. cross*	<ul style="list-style-type: none"> roh natur geölt weiß natur geölt individuelle Farbtöne 	35 x 200 x 2390 mm	roh*	173,60	natur geölt	178,60	roh	-	natur geölt	-
				weiß natur geölt		weiß natur geölt					
				auf Anfrage		auf Anfrage					

Durchlaufzeit gültig bis max. 20 m². Mehrmengen auf Anfrage.

ABSCHLUSSPROFIL

Abschlussprofil (Länge ca. 3000 mm - U-Profil) - Aluminium eloxiert	€ 10,80 / lfm.
Wandabschlussprofil (Länge ca. 3000 mm - L-Profil) - Aluminiumwinkel eloxiert	€ 7,70 / lfm.

Abschlussprofil Wandabschlussprofil Abschlussprofil in der gleichen Holzart

MONTAGEMATERIAL

System Hutprofil (Länge 2400 mm)	€ 3,20 / lfm.
Systemkrallen (250 Stk. /Karton)	€ 26,50 / Karton

Bedarf: ca. 8 Krallen & 2 lfm. Hutprofil / m²

BEMUSTERUNG

30 cm Aufbaumuster mit Feder - Holzart, Oberfläche und Struktur nach Verfügbarkeit!	€ 15,00/Stk.
---	--------------

ACOUSTICS-Box

Länge: 32 cm	€ 89,00
Breite: 23 cm	
Höhe: 5 cm	

Inhalt: je 1 Stk. ca. 9 x 20 cm Muster Premium / Dot / Linear - Abschlussleiste Holz + Aluminium - Montagematerial: System Hutprofil, Systemkrallen, Profilkrallen

Wir stellen vor: die treffsichere Auswahl für beste Akustik.

Vorteile:

- mit GALLERIA kombinierbar
- optimal für tiefen und mittleren Frequenzbereich
- für den Einsatz in Sport- bzw. Mehrzweckhallen geeignet

- **CE-Kennzeichnung** gemäß EN 13986
- **Profil:** umlaufend genutet mit MDF-Feder zur Endlosverlegung
- **Brandverhalten** gem. EN 13501: Laubholz D-s2, d0 / Nadelholz C-s2, d0 bei mechanischer Befestigung auf Unterkonstruktion und werkseitige Oberflächenbehandlung
- **Schallabsorptionsklasse** gemäß EN 11654: D
- **Schallabsorptionsgrad** α_w 0,40 (L) max. Absorption bei ≤ 250 Hz
- Akustisch offene Fläche: 4,1%

AUFBAU

- wie GALLERIA siehe Seite 85
- aus verschiedenen Durchmessern bestehende Lochgeometrie
- Rückseitig aufkaschiertes Akustikvlies (gleichzeitiger Rieselschutz)
- Dimension ca. 1824 - 2400 x 244 x 19 mm

- **Flächengewicht** / Element: ca. 8,56 kg/m² (Fichte)
- **Oberfläche:** roh oder natur geölt
- **Frei von Schadstoffen** und lungengängigen Fasern
- **Dampfdiffusionsoffen**
- **Klimabereich:** SWP/2 NS (Luftfeuchtigkeit 25-80%)

VERARBEITUNG

- Rationelle und einfache Verarbeitung mit herkömmlichen Holzbearbeitungsmaschinen
- Galleria ist zur Endlosverlegung rundum mit fremder Feder genutet.
- Die Befestigung erfolgt mittels Profilkralle auf der entsprechenden Unterkonstruktion.
- Details siehe Montageanleitung Galleria.

LEGENDE:

- Absorptionsleistung
- Ballwurfsicherheit Hand- bzw. Hockeyball
- Brandverhalten: D-s2, d0
- Brandverhalten: bis C-s2, d0 nur mit werkseitiger Oberflächenbehandlung und mechanischer Befestigung möglich

ACOUSTIC DOT

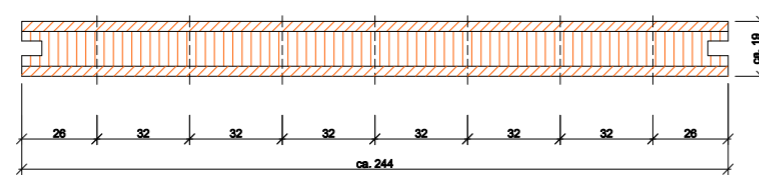

Ballwurfsicherheit geprüft nach DIN 18032-3 (Wand)
Mit **Hand- und Hockeyball** uneingeschränkt bestanden.



ACOUSTIC^S DOT

ACOUSTICS Fichte DOT

SCHALLABSORPTIONSGRAD MIT HINTERFÜLLUNG

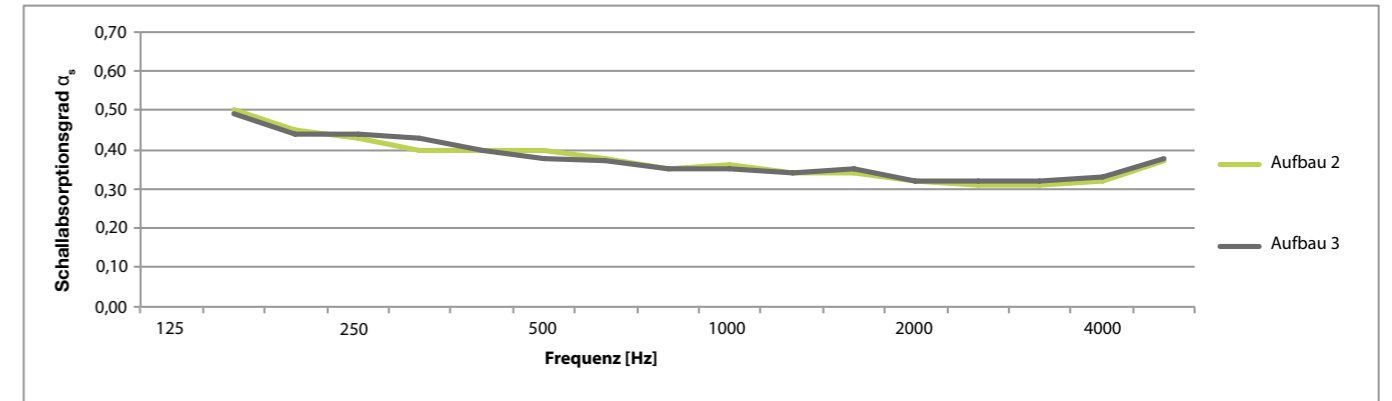

	Frequenz [Hz]	125	160	200	250	315	400	500	630	800	1000	1250	1600	2000	2500	3150	4000	5000
Aufbau 2	α_s gemäß EN 354	0,32	0,50	0,43	0,43	0,40	0,39	0,41	0,38	0,35	0,36	0,33	0,34	0,32	0,31	0,31	0,32	0,37
	α_p gemäß EN 11654	0,30			0,40			0,40			0,35			0,30				0,35
Aufbau 3*	α_s gemäß EN 354	0,40	0,49	0,42	0,44	0,43	0,38	0,38	0,37	0,35	0,35	0,34	0,35	0,32	0,32	0,32	0,33	0,38
	α_p gemäß EN 11654	0,30			0,45			0,40			0,35			0,35				0,35

*Schallabsorptionsklasse gemäß EN 11654: D

*Schallabsorptionsgrad gemäß EN 11654: α_w 0,40 (L)

max. Absorption bei ≤ 250 Hz

*Datenquelle: Halbraummessung gemäß EN 354 & EN 11654 Labor für Bauphysik, TU Graz; Notified Body Nr.: 2064

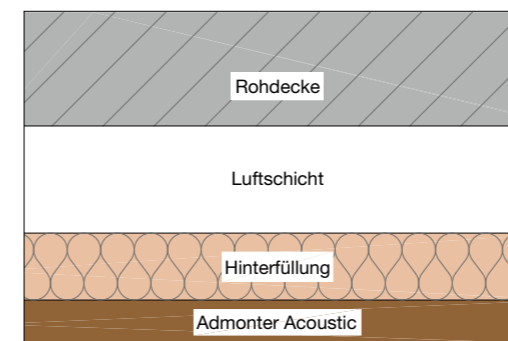

	Luftschicht	Hinterfüllung	Gesamtaufbauhöhe
Aufbau 2	10 mm	50 mm	ca. 79 mm
Aufbau 3	90 mm	50 mm	ca. 159 mm

ONLINE BERECHNUNGS-TOOL

Nutzen Sie unser kostenloses Service für Ihre individuelle raumakustische Berechnungssimulation:
<https://service.admonter.at/raumakustik/de.html>



FICHTE ALT GEBÜRSTET							
Stärke (mm) ca.	Breite (mm)	Länge (mm)	DL-Stärke (mm) ca.	Produkt € / m ²		Abschlussleiste € / lfm.	
				roh	natur geölt	roh	natur geölt
19	244	2400	5	98,40	103,40	27,70	34,40

ALTHOLZ LÄRCH E GEBÜRSTET							
Stärke (mm) ca.	Breite (mm)	Länge (mm)	DL-Stärke (mm) ca.	Produkt € / m ²		Abschlussleiste € / lfm.	
				roh	natur geölt	roh	natur geölt
19	244	1824 - 2400 (nach Verfügbarkeit)	5	188,60	193,60	31,90	38,60

ALTHOLZ GEHACKT H2							
Stärke (mm) ca.	Breite (mm)	Länge (mm)	DL-Stärke (mm) ca.	Produkt € / m ²		Abschlussleiste € / lfm.	
				roh	natur geölt	roh	natur geölt
19	244	1824 - 2400 (nach Verfügbarkeit)	6	193,70	198,70	31,90	38,60

ALTHOLZ WURMSTICH GEBÜRSTET							
Stärke (mm) ca.	Breite (mm)	Länge (mm)	DL-Stärke (mm) ca.	Produkt € / m ²		Abschlussleiste € / lfm.	
				roh	natur geölt	roh	natur geölt
19	244	1824 - 2400 (nach Verfügbarkeit)	5	205,50	210,50	41,40	47,90

EICHE RUSTIC GEBÜRSTET							
Stärke (mm) ca.	Breite (mm)	Länge (mm)	DL-Stärke (mm) ca.	Produkt € / m ²		Abschlussleiste € / lfm.	
				roh	natur geölt	roh	natur geölt
19	244	2400	3,6	144,50	149,50	27,70	34,20

FICHTE STARK GEBÜRSTET							
Stärke (mm) ca.	Breite (mm)	Länge (mm)	DL-Stärke (mm) ca.	Produkt € / m ²		Abschlussleiste € / lfm.	
				roh	natur geölt	roh	natur geölt
19	244	2400	6	98,70	103,70	26,40	32,90

ALTHOLZ SONNENVERBRANNT GEBÜRSTET							
Stärke (mm) ca.	Breite (mm)	Länge (mm)	DL-Stärke (mm) ca.	Produkt € / m ²		Abschlussleiste € / lfm.	
				roh	natur geölt	roh	natur geölt
19	244	1824 - 2400 (nach Verfügbarkeit)	7-9	214,10	-	41,40	-

Weitere Holzarten auf Anfrage.

ACOUSTIC DOT - rundum genutet wie GALLERIA
mit fremder Feder (wird mitgeliefert)

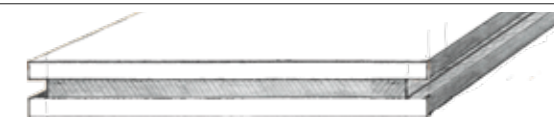

ABSCHLUSSLEISTE
für alle GALLERIA Produkte (Preise beim Produkt)

PROFILKRALLE
100 Stk. / Schachtel ausreichend für ca. 9 m ² € 18,50 / Pkg.

BEMUSTERUNG ACOUSTIC DOT
ACOUSTIC DOT Einzelelement: € 10,00

Die Variante mit homogenem Kern besteht durch ihre lineare Optik bzw. den Massivholzaufbau mit ausgeprägtem linearen akustischen Absorptionsverhalten.

<ul style="list-style-type: none"> • CE-Kennzeichnung gemäß EN 13964 • Profil: umlaufend 4 seitiges Profil nur Endlosverlegung • Brandverhalten gem. EN 13501, C-s2, d0 für u. a. Holzarten nur mit werkseitiger Oberflächenbehandlung und mechan. Befestigung • Schallabsorptionsklasse gemäß EN 11654: A • Schallabsorptionsgrad α_w 1,00 • Akustisch offene Fläche: 9 % 	<ul style="list-style-type: none"> • Flächengewicht / Element: ca. 11,14 kg/m² • Oberfläche: roh oder natur geölt • Frei von Schadstoffen und lungengängigen Fasern • Dampfdiffusionsoffen • Klimabereich: Raumtemperatur 10 - 30°C / Luftfeuchtigkeit 25 - 65% / (kurzzeitige Über- bzw. Unterschreitungen möglich)
<p>AUFBAU</p> <ul style="list-style-type: none"> • 3-Schicht-Aufbau • Schnittgeometrie: 13 mm Steg - 3 mm Schlitz, rückseitig mit Lochbohrung • Rückseitig aufkaschiertes Akustikvlies (gleichzeitiger Rieselschutz) 	<p>VERARBEITUNG</p> <ul style="list-style-type: none"> • Rationelle und einfache Verarbeitung mit herkömmlichen Holzbearbeitungsmaschinen • Verdeckte, werkzeuglose Montage mittels Admonter ACOUSTICS Befestigungssystem oder • Direktbefestigung mit Klammern oder gestauchten Nägeln durch die Nutwanne auf Holz-Unterkonstruktion

SCHALLABSORPTIONSGRAD MIT HINTERFÜLLUNG

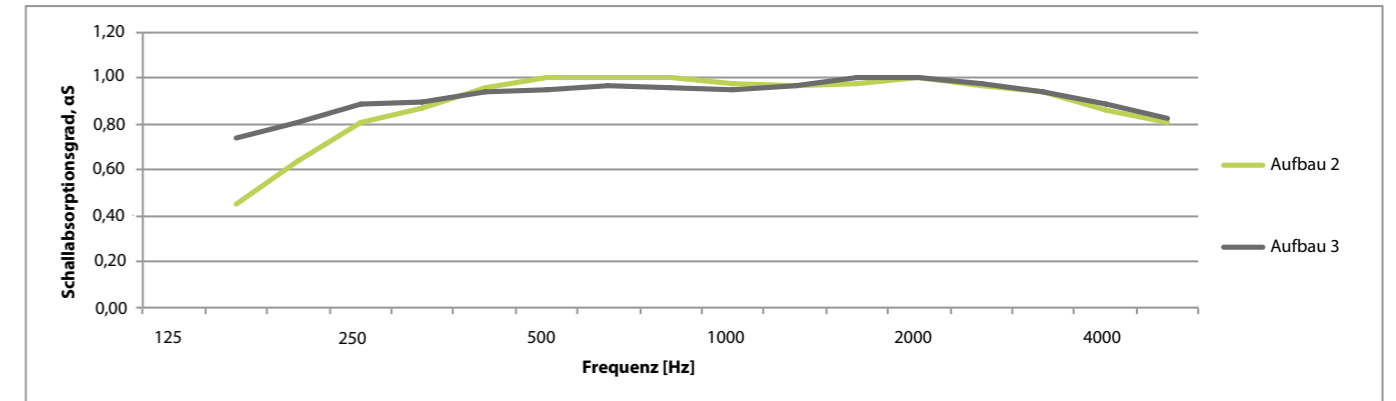

	Frequenz [Hz]	125	160	200	250	315	400	500	630	800	1000	1250	1600	2000	2500	3150	4000	5000
Aufbau 2	α_s gemäß EN 354	0,26	0,48	0,64	0,83	0,87	0,96	1,00	1,00	1,00	1,00	0,97	0,98	1,00	0,99	0,94	0,86	0,81
	α_p gemäß EN 11654	0,30			0,80			1,00			1,00			1,00				0,85
Aufbau 3*	α_s gemäß EN 354	0,35	0,74	0,81	0,91	0,88	0,94	0,95	0,97	0,96	0,95	0,97	1,00	1,00	1,00	0,94	0,89	0,83
	α_p gemäß EN 11654	0,40			0,85			0,95			0,95			1,00				0,90

LEGENDE:

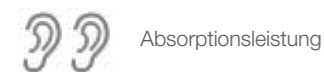

Absorptionsleistung



Brandverhalten: bis C-s2, d0 nur mit werkseitiger Oberflächenbehandlung und mechanischer Befestigung möglich

ACOUSTIC LINEAR

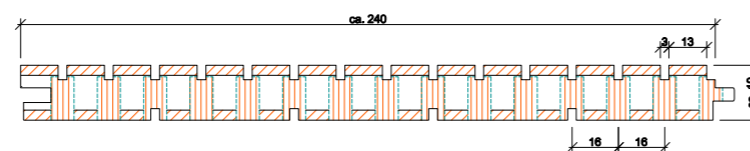

*Schallabsorptionsklasse gemäß EN 11654: A

*Schallabsorptionsgrad gemäß EN 11654: α_w 1,00

*Datenquelle: Hallraummessung gemäß EN 354 & EN 11654 Labor für Bauphysik, TU Graz; Notified Body Nr.: 2064



ACOUSTIC LINEAR

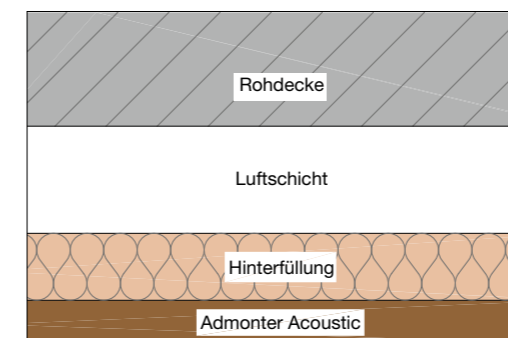

	Luftschicht	Hinterfüllung	Gesamt-aufbauhöhe
Aufbau 2	10 mm	50 mm	ca. 79 mm
Aufbau 3	90 mm	50 mm	ca. 159 mm

ONLINE BERECHNUNGS-TOOL

Nutzen Sie unser kostenloses Service für Ihre individuelle raumakustische Berechnungssimulation:
<https://service.admonter.at/raumakustik/de.html>



FICHTE				Listenpreis Element			
mögliche Sortierung	mögliche Struktur	mögliche Oberfläche	Dimension ca. (mm) Stärke / Breite / Länge	roh* € / m ²	Abschlussleiste € / lfm.	natur geölt € / m ²	Abschlussleiste € / lfm.
basic	gebürstet	<ul style="list-style-type: none"> roh natur geölt weiß natur geölt 	19 x 240 x 2400 mm	152,50	26,40	157,50	32,90

FICHTE ALT				Listenpreis Element			
mögliche Sortierung	mögliche Struktur	mögliche Oberfläche	Dimension ca. (mm) Stärke / Breite / Länge	roh* € / m ²	Abschlussleiste € / lfm.	natur geölt € / m ²	Abschlussleiste € / lfm.
basic	gebürstet	<ul style="list-style-type: none"> roh natur geölt weiß natur geölt 	19 x 240 x 2400 mm	166,30	27,70	171,30	34,20

LÄRCHE				Listenpreis Element			
mögliche Sortierung	mögliche Struktur	mögliche Oberfläche	Dimension ca. (mm) Stärke / Breite / Länge	roh* € / m ²	Abschlussleiste € / lfm.	natur geölt € / m ²	Abschlussleiste € / lfm.
naturelle	gebürstet	<ul style="list-style-type: none"> roh natur geölt weiß natur geölt 	19 x 240 x 2400 mm	152,50	27,70	157,50	34,20

LÄRCHE ALT				Listenpreis Element			
mögliche Sortierung	mögliche Struktur	mögliche Oberfläche	Dimension ca. (mm) Stärke / Breite / Länge	roh* € / m ²	Abschlussleiste € / lfm.	natur geölt € / m ²	Abschlussleiste € / lfm.
naturelle	gebürstet	<ul style="list-style-type: none"> roh natur geölt weiß natur geölt 	19 x 240 x 2400 mm	216,10	29,00	221,10	35,50

ALTHOLZ LÄRCHE				Listenpreis Element			
mögliche Sortierung	mögliche Struktur	mögliche Oberfläche	Dimension ca. (mm) Stärke / Breite / Länge	roh* € / m ²	Abschlussleiste € / lfm.	natur geölt € / m ²	Abschlussleiste € / lfm.
rustic	gebürstet	<ul style="list-style-type: none"> roh natur geölt weiß natur geölt 	19 x 240 x 2400 mm	257,40	31,90	262,40	38,40

EICHE BASIC				Listenpreis Element			
mögliche Sortierung	mögliche Struktur	mögliche Oberfläche	Dimension ca. (mm) Stärke / Breite / Länge	roh* € / m ²	Abschlussleiste € / lfm.	natur geölt € / m ²	Abschlussleiste € / lfm.
basic	gebürstet	<ul style="list-style-type: none"> roh natur geölt weiß natur geölt 	19 x 240 x 2400 mm	192,20	27,70	197,20	34,20

EICHE KEILGEZINKT				Listenpreis Element			
mögliche Sortierung	mögliche Struktur	mögliche Oberfläche	Dimension ca. (mm) Stärke / Breite / Länge	roh* € / m ²	Abschlussleiste € / lfm.	natur geölt € / m ²	Abschlussleiste € / lfm.
noblesse	gebürstet	<ul style="list-style-type: none"> roh 	19 x 240 x 2400 mm	189,50	27,70	194,50	34,20

TANNE RIFT/HALBRIFT KEILGEZINKT				Listenpreis Element			
mögliche Sortierung	mögliche Struktur	mögliche Oberfläche	Dimension ca. (mm) Stärke / Breite / Länge	roh* € / m ²	Abschlussleiste € / lfm.	natur geölt € / m ²	Abschlussleiste € / lfm.
noblesse	gebürstet	<ul style="list-style-type: none"> roh natur geölt weiß natur geölt 	20 x 240 x 2400 mm	173,60	-	178,60	-

Durchlaufzeit gültig bis max. 20 m². Mehrmengen auf Anfrage.

ABSCHLUSSLEISTE

für Altholz Erle grau / Altholz gehackt H3
geschliffen (Preise beim Produkt)

PROFILKRALLE

100 Stk. / Schachtel ausreichend für ca. 9 m² € 18,50 / Pkg.

BEMUSTERUNG

ca. 30 cm Aufbaumuster - Holzart, Oberfläche und Struktur nach Verfügbarkeit! € 10,00

Montage:
Befestigung im längsseitigen Nut-/Feder-Profil mit Profilkralle.

Hochwertige Türen in Oberflächen-Harmonie mit Boden und Wand – individuell nach Maß im gewünschten Design gefertigt, mit allem Komfort versehen und in jener liebevollen Verarbeitung und Qualität, die sich so großartig mit allen anderen Admonter Erzeugnissen versteht.

Ihre Wohngesundheits liegt uns am Herzen - Admonter DOORs werden aus nachhaltigen Rohstoffen gefertigt und formaldehydfrei verleimt. Das Holz aus nachhaltiger Forstwirtschaft, händisch kontrollierte Qualitätsarbeit, die überall Atmosphäre schafft.

Nachhaltigkeit lässt sich nachweisen. Viele sprechen heutzutage von Nachhaltigkeit. Wir von Admonter garantieren sie: Das PEFC Zertifikat auf unseren Produkten beweist, dass unser Holz aus Wäldern mit nachhaltiger Forstwirtschaft stammt, in denen genauso viel nachwächst wie abgeholzt wird. Doch damit nicht genug: Statt auf seltene Tropenhölzer konzentrieren wir uns seit jeher auf heimische Holzarten. Und um die natürlichen Ressourcen zu schonen, verwandeln wir Holzabfälle in unserem eigenen Heizhaus in neue Energie. Wer sich für Admonter entscheidet, entscheidet sich also auch für die Natur. Und das in jeder Hinsicht.

Für weitere Informationen besuchen Sie bitte unsere Homepage unter: admonter.at oder kontaktieren Sie den nächsten Admonter Händler in Ihrer Nähe!

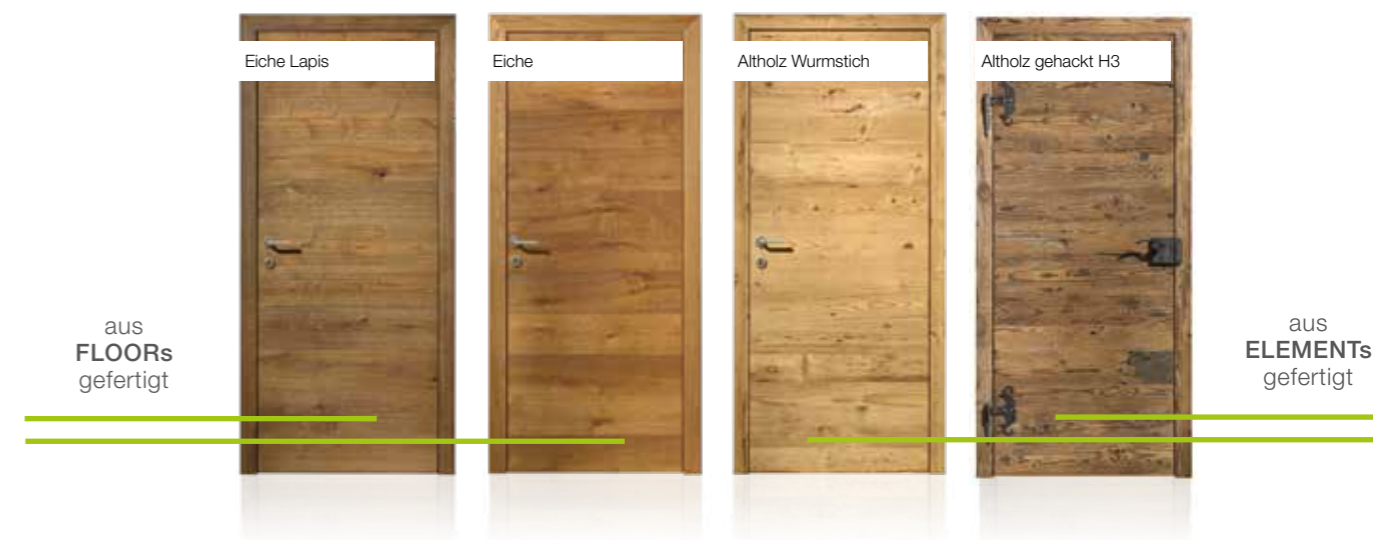

TÜRFRIES-ROHLING

Die Admonter Türfriese eignen sich ideal, um individuelle, maßgefertigte Türen herzustellen. Erhältlich in den verschiedenen Holzarten und unterschiedlichen Maßen bieten sie vielfältige Auswahl- und Individualisierungs-Möglichkeiten und ermöglichen dem Verarbeiter eine einfache Umsetzung.

TÜRFRIES ROHLING (mögliche Verarbeitungs-Beispiele)

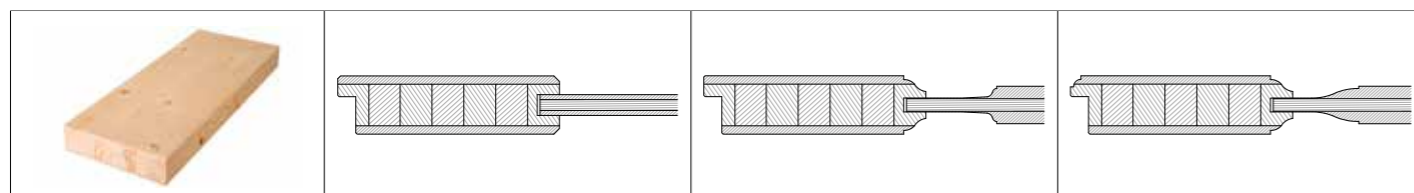

TÜRFRIES* & FÜLLUNGSPLATTE FICHTE ASTIG			*alle 3 Platten-Schichten verlaufen in der gleichen Faserrichtung				
Sortierung	Stärke (mm) ca.	Länge (mm)	DL-Stärke (mm) ca.	Breite (mm)	Mittellage	€/m ²	Verpackungseinheit Stk. / Palette
AB/AB	27	5000	9	2030	BML Fichte	46,00	20
A/A	42	5000	6,7	140	Fichte astig	113,10	140
A/A	42	5000	6,7	165	Fichte astig	115,80	120
A/A	42	5000	6,7	250	Fichte astig	113,10	80

AUSFÜHRUNGSVARIANTEN:

- Einwärts öffnend (INVERS - in die Leibung öffnend)
- Auswärts öffnend
- Türen mit Glasausschnitt (Friesglastür mit Klarglas oder Satinato)

TÜR- UND ZARGENAUFBAU:

- Die Türblattstärken sind abhängig von der Konstruktion und dem Grundmaterial - sie liegen daher zwischen 42 und 52 mm
- Unsere Türen als auch die Zargen bestehen durch und durch aus Echtholz
- Massive Echtholzkanten an Tür- und Zarge bieten eine hohe Stoßfestigkeit
- Durch den qualitativ hochwertigen Konstruktionsaufbau aus Massivholz erfüllen Admonter Naturholztüren alle Anforderungen an erstklassige Innentüren

FORMATBEREICH STANDARDAUSFÜHRUNG:

- Stocklichhöhe: <= 2010 mm Unterhöhe ohne Aufpreis
- Stocklichtbreite: 600 - 1000 mm Zwischenmaß ohne Aufpreis
- Wanddicke: 90 - 170 mm Zwischenmaß ohne Aufpreis

TÜRDICKEN:

- FLOORs - 42 mm / FLOORs INVERS - 52 mm
- ELEMENTs - 42/46 mm / ELEMENTs INVERS - 52 mm

LIEFERZEIT:

- auf Anfrage!



TÜRENTECHNIK VOM FEINSTEN:

- Magnetfallenschloss und verdeckt liegende Bänder sind Standardausführung und verbessern die Optik und den Bedienkomfort.



DRÜCKER:

- ergonomisch geformt
- designorientiert und zeitgemäß
- Flache Drücker- und Schlüsselrosetten
- Mauskastenschloss-Drücker aus Eisen als ausdrucksstarkes Gestaltungselement

Drücker Bezeichnung	BB oder PZ	WC
1 Mauskastenschloss inkl. 2 Kreuzbänder	€ 568,00	€ -
2 Typ 1 - Drücker in L-Form mit Eckrosette	€ 85,00	€ 110,00
3 Typ 2 - Drücker in L-Form mit Rundrosette	€ 61,00	€ 86,00

TÜRELEMENTPREISE BESTEHEND AUS:

Tür mit Zarge	wahlweise Umfassungszarge, Blockrahmenfutter oder Blockrahmen preisgleich
Faserverlauf	Türblatt wahlweise vertikal oder horizontal preisgleich
Türkante	stumpf einschlagend Einleimer 3-seitig in Struktur & Oberfläche der Türfläche angepasst
Schloss / Schließblech	Magnetfalle wahlweise BB, WC oder PZ
Bänder	2 Stk. verdeckte Bänder
Rosettenbohrung	auf Drücker- & Schlüsselrosette bei Beschlagslieferung durch Admonter
Zargen zusammengebaut verleimt	standardmäßig

DREHTÜRELEMENTE AUS FLOORs (auswärts öffnend - 1-flügelig)

FLOOR^S

Produkt	Sortierung	Struktur	Oberfläche	Preis in €
Eiche stone	basic	gebürstet	natur geölt	2080,00
Eiche grey	rustic	cross	natur geölt	2002,00
Eiche	rustic	gebürstet	natur geölt	1936,00
Lärche	basic	gebürstet	natur geölt	1792,00
Lärche Alba	basic	gebürstet	natur geölt	1800,00
Eiche Whisky	rustic	used	natur geölt	2046,00
Eiche Salis	rustic	cross	natur geölt	2111,00
Eiche Lapis	rustic	cross	natur geölt	2111,00

Weitere Holzarten, Oberflächen und Strukturen sind auf Anfrage erhältlich!

DREHTÜRELEMENTE AUS ELEMENTs (auswärts öffnend - 1-flügelig)

ELEMENT^S

Produkt	Sortierung	Struktur	Oberfläche	Preis in €
Altholz Lärche		gebürstet	natur geölt	2687,00
Altholz sonnenverbrannt		gebürstet	roh	2986,00
Altholz Wurmstich		gebürstet	roh	2694,00
Altholz gehackt H4		rau	roh	3002,00
Altholz Fichte		gebürstet	natur geölt	2047,00
NEU Tanne Rift/Halbrift		gebürstet	natur geölt	2837,00
Zirbe		alpin	natur geölt	2284,00

Weitere Holzarten, Oberflächen und Strukturen sind auf Anfrage erhältlich!

FORMATBEREICH:

Stocklichthöhe	<= 2010 mm = Türelementpreis laut Tabelle + 10 % bis 2100 mm inkl. 3. verdecktes Band bei FLOORs & ELEMENTs + 25 % bis 2300 mm inkl. 3. verdecktes Band bei FLOORs + 35 % bis 2400 mm inkl. 3. verdecktes Band bei ELEMENTs
Stocklichtbreite	600 - 1000 mm = Türelementpreis laut Tabelle Zwischenmaß ohne Aufpreis + 25 % bis 1250 mm inkl. 3. verdecktes Band
Wanddicke	90 - 170 mm = Türelementpreis laut Tabelle Zwischenmaß ohne Aufpreis + 5 % bis < 380 mm

Andere Formate auf Anfrage!

2 VARIANTEN BEZÜGLICH AUFGEHRICHTUNG

TÜR 1 - Einwärts öffnend (INVERS - in die Leibung öffnend - außen bündig - Türdicke 68 mm)	Aufpreis € 149,00
TÜR 2 - Auswärts öffnend	siehe Tabelle

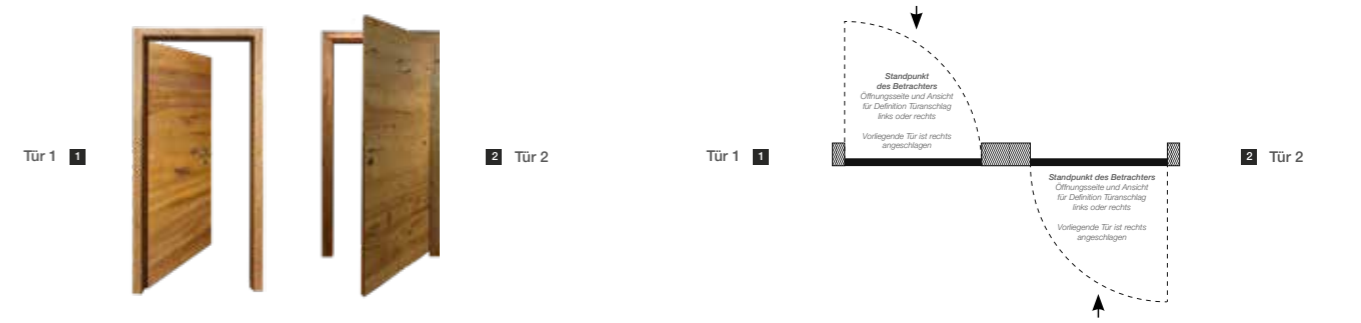

AUSFÜHRUNGSVARIANTEN DREHTÜRENELEMENTE

1- & 2-flügelig: 2-flügelig = 2 x Drehtürelement 1-flügelig + Aufpreis € 244,00 mit Falz- & Gegenfalz samt Kantenschubriegel & Stehflügelschließblech	Durchgangs-Umfassungszarge 45 % vom Element-Preis	Standard-Umfassungszarge	Invers-Umfassungszarge Aufpreis € 149,00	Blockrahmen-futter	Blockrahmen	Blendrahmen

AUSFÜHRUNGSVARIANTEN SCHIEBETÜRENELEMENTE MIT DURCHGANGSZARGE

Mit Muschelgriff M472 beidseitig & Fingerhülse auf Türkante, inkl. Schiebetürlaufschiene	
1- & 2-flügelig vor der Wand laufend	1-flügelig = 1 x Drehtürelement 1-flügelig + Aufpreis € 285,00 2-flügelig = 2 x Drehtürelement 1-flügelig + Aufpreis € 365,00
1- & 2-flügelig in der Wand laufend	1-flügelig = 1 x Drehtürelement 1-flügelig + Aufpreis € 310,00 2-flügelig = 2 x Drehtürelement 1-flügelig + Aufpreis € 390,00

GLASAUSSCHNITT - FRIESGLASTÜREN

TÜR 1 - Glasausschnitt inkl. Verglasung, wahlweise Satinato oder Klarglas (ESG) - mit bündiger Glashalteleiste	Aufpreis € 272,00
TÜR 2 - Friesglastür inkl. Verglasung, wahlweise Satinato oder Klarglas (ESG)	Aufpreis € 272,00



Wie das **Urmaterial Holz** als Stamm alle Dimensionen erobert, so erobert auch Admonter multidimensionale Gestaltungsoptionen.

Es ist der Designverbund, mit dem Admonter völlig neue Raumkonzepte zulässt. Die einzelnen Produktkategorien sind für sich genommen schon echte Designerlebnisse.

Wenn sie sich aber zusammenschließen, dann zeigt sich erst die ganze natürliche Ausdruckskraft, die alle Admonter Erzeugnisse so trefflich miteinander verbindet. So wird die Evolution zur Mission à la Admonter.

→ Besuchen Sie auch unseren Webshop unter www.admonter-shop.at



A WIE ADMONTER ODER ALLES AUS EINER HAND



FLOOR^S

Mit den einzigartigen Naturholzdesigns **gewinnt die Atmosphäre an Boden**. Und umgekehrt. Admonter FLOORs spielen mit der individuellen Charakteristik des Holzes und verbinden gekonnt Optik und unvergleichliche Haptik.

STAIR^S

In perfekter Harmonie mit Admonter FLOORs schlagen Stiegenlösungen aus Naturholz die perfekte Brücke zwischen **unterschiedlichen Wohnebenen** und heben Design auf eine neue Stufe.

ELEMENT^S

Naturholzplatten von Admonter sind eine **echte Inspiration** – für Architekten genauso wie für Möbelbauer. Kein Wunder. Sie können ja auch so viel mehr als nur Wände veredeln.

ACOUSTIC^S

Die pure **Harmonie aus akustischer und visueller Raumgestaltung**. Unerhört ansprechend fürs Auge, augenfällig geräuschoptimierend und dank ausgeklügeltem Elementaufbau ideal für Neubau und Sanierung.

DOOR^S

Admonter Naturholztüren sind ganz offen für **wohngesunde Lebensräume**. Abgestimmt auf Admonter FLOORs und ELEMENTs machen sie Naturholzdesign im wahrsten Sinn des Wortes durchgängig.

TYP 1

Massive Vollholzleiste geschliffen (Länge nach Verfügbarkeit)
40 x 16 x 2000/2400 mm (Fichte, Eiche und Lärche)
50 x 18 x 2000 mm (Nussbaum)
€ 9,70 / lfm.

TYP 2

Massive Vollholzleiste geschliffen (aus Dielen gefertigt)
50 x 18 x 1980 mm
€ 30,20 / lfm.

TYP 3

Massivholzkern furnierummantelt geschliffen
40 x 16 x 2500 mm (Eiche und Lärche)
€ 3,80 / lfm.

Typ 3 weiß: zusätzlich - deckend weiße Variante passend für alle Produkte! Preis: € 3,80 / lfm.



Admonter Sockelleiste

GESAMTES SYSTEM

Gesamtpreis für das System der wandbündigen Sockelleiste
(bestehend aus Trägerleiste, Estrichlehre und Sockelleiste)
€ 39,50 / lfm.

Die patentrechtlich geschützte wandbündige Sockelleiste ist mit nahezu allen Admonter Holzarten und Oberflächen möglich. Zusätzlich gibt es auch eine in Wandfarbe überstreichbare Variante.

- geschliffen
- Länge 2375 mm
- Höhe der Sockelleiste ca. 60 mm (sichtbar)



ESTRICHLEHRE

ist bei Trägerleiste enthalten

- Benötigt werden ca. 3. Stk. Estrichlehren / Grundprofil
- Erhältlich für Bodenstärke 10, 12-13 oder 15 mm
- Bio-Kunststoff (Wpc), recyclingfähig
- 100% PVC-frei

SOCKELLEISTE	TRÄGERLEISTE
€ 22,00 / lfm.	€ 17,50 / lfm.
Hochwertiges Aluminiumprofil + Holzlamelle	Hochwertiges Aluminiumprofil Stärke: 12,5 mm Länge: 2375 mm

Die raffiniert patentierte Lösung für einen eleganten Boden-Wand-Anschluss – ohne störende Vorsprünge und Kanten, dafür mit einem ausgeklügelten Montage-Systempatent. So unaufdringlich, dass sich kaum sagen lässt, wo Admonter aufhört, Boden zu sein. Und ausgezeichnet mit dem **Red Dot Design Award 2015**. Die Wandbündige Sockelleiste von Admonter gibt es auf Anfrage.



Admonter wandbündige Sockelleiste

2-Schicht - small Nut & Feder 10 mm - (TK)

€ 47,60 / lfm.

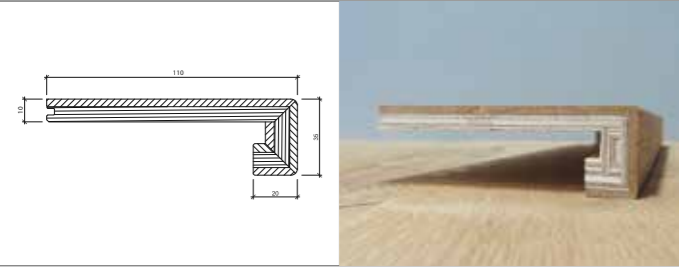

2-Schicht - classic lock-it 10 mm - (TK)

€ 47,60 / lfm.

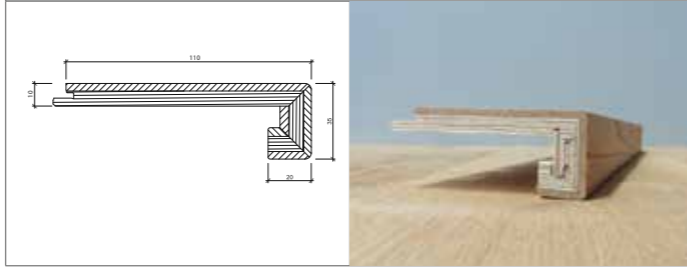

3-Schicht - Nut & Feder 15 mm - (TK)

Laubholz € 73,50 / lfm. - Nadelholz € 65,00 / lfm.

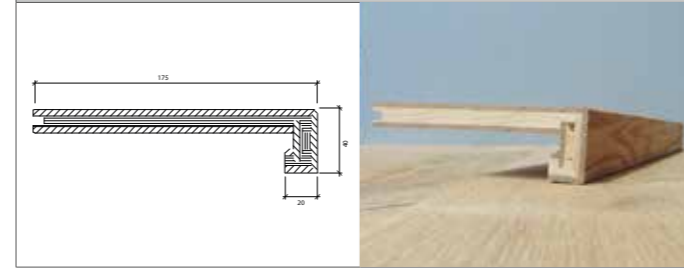

3-Schicht - lock-it 15 mm - (TK)

Laubholz € 73,50 / lfm. - Nadelholz € 65,00 / lfm.

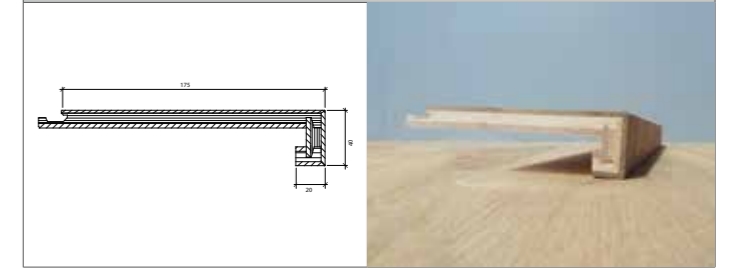

Objekt - classic - lock-it 15 mm - (TK-Objekt)

Laubholz € 43,00 / lfm. - Nadelholz € 38,00 / lfm.

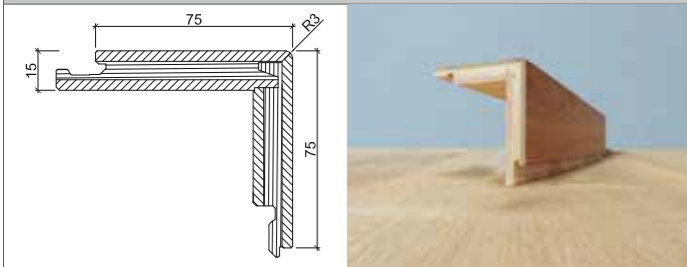

Objekt - classic - Nut & Feder 15 mm - (TK-Objekt)

Laubholz € 43,00 / lfm. - Nadelholz € 38,00 / lfm.

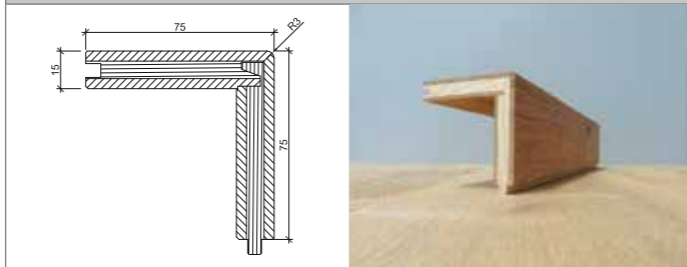

3-Schicht - ONDO Nut & Feder 13 mm - (TK)

Laubholz € 73,50 / lfm. - Nadelholz € 65,00 / lfm.

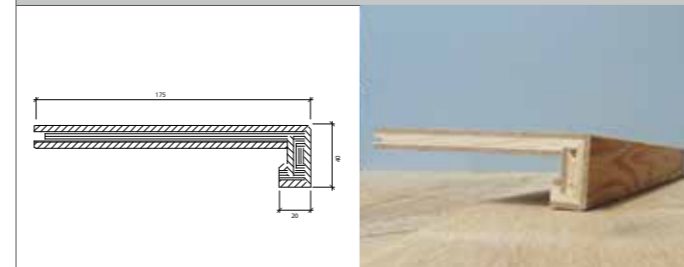

3-Schicht - ONDO lock-it 13 mm - (TK)

Laubholz € 73,50 / lfm. - Nadelholz € 65,00 / lfm.

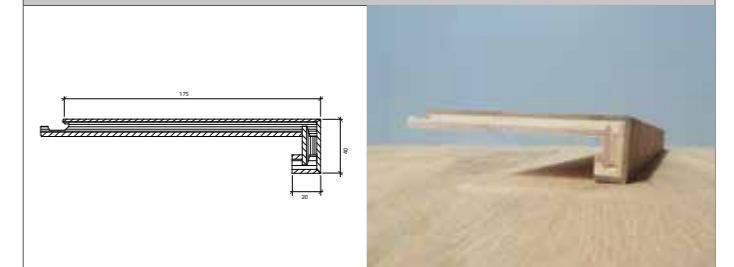

Objekt - classic - lock-it 13 mm - (TK-Objekt)

Laubholz € 43,00 / lfm. - Nadelholz € 38,00 / lfm.

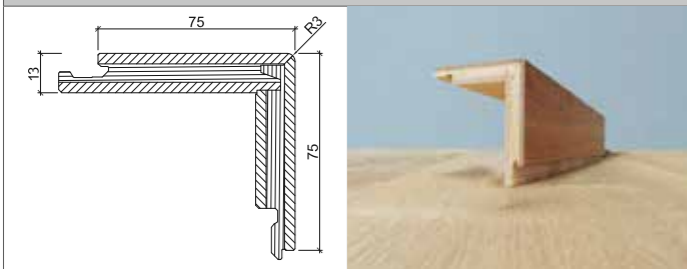

Objekt - small - lock-it 13 mm - (TK-Objekt)

Laubholz € 43,00 / lfm. - Nadelholz € 38,00 / lfm.

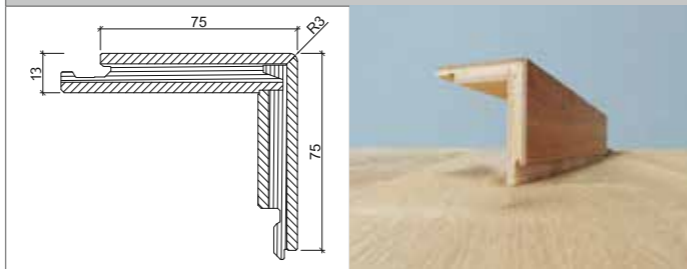

ANLEIMER LOSE

3 x 40 x 960 mm mit Struktur und Oberfläche zur Installation vor Ort (TK-ANLEIMER-40)

Für die abschließende Behandlung vor Ort kann das erforderliche Ergänzungsöl bestellt werden.

Längen Treppenkanten:

1180 mm small
1980 mm classic
2380 mm classic

Hinweis (15 mm):

Diese Variante der Treppenkante ist bei den Holzarten Kirschbaum und Kiefer nicht möglich. Die örtlichen Bauvorschriften hinsichtlich zulässiger Öffnungsgrößen in Treppen sind zu beachten.



Admonter STAIRs Eiche Lapis, Privatobjekt / Neuseeland

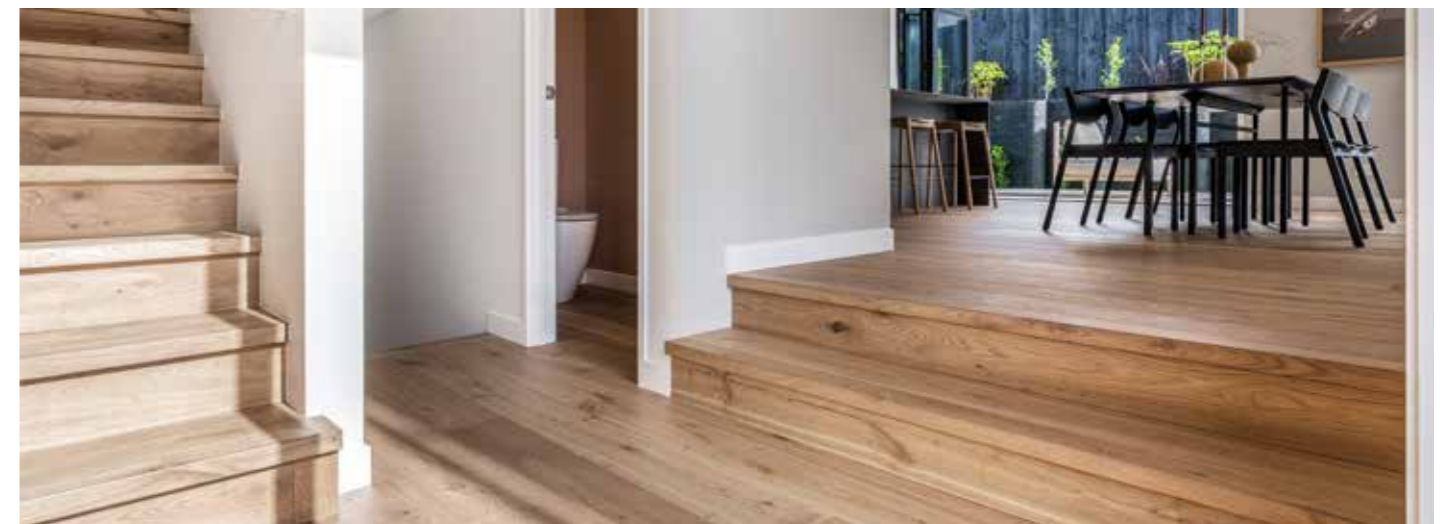

Admonter STAIRs Eiche Lapis, Privatobjekt / Neuseeland

Die Admonter Treppenkanten werden aus Ihrem FLOORs Produkt gefertigt. Die Fertigung und Auslieferung der Treppenkanten erfolgt gemeinsam mit FLOORs innerhalb der definierten Durchlaufzeit.

Die Admonter Treppenkanten werden aus Ihrem FLOORs Produkt gefertigt. Die Fertigung und Auslieferung der Treppenkanten erfolgt gemeinsam mit FLOORs innerhalb der definierten Durchlaufzeit.

FÜR DIE PERFEKTE REINIGUNG & PFLEGE		Verpackungseinheit	Preis €	
REINIGUNG & UNTERHALTPFLEGE	 Admonter Clean & Care: für Reinigung und Pflege Richtwert ca. 100 ml / 10 Liter Wasser	für natur geölt easy care und matt lackierte Oberflächen	1 Liter	16,20
			6 Stk. / Karton	97,10
			2 ½ Liter	40,50
	 Admonter Clean & Care weiss: für Reinigung und Pflege Richtwert ca. 100 ml / 10 Liter Wasser	für weiss natur geölt easy care Oberflächen	1 Liter	17,80
			6 Stk. / Karton	106,70
			2 ½ Liter	44,50
	 Admonter Pflegeöl natur: für die PFLEGE und die kontinuierliche Erneuerung natur geölter Oberflächen (Richtwert: 1 lt. = 70 - 100 m²)		1 Liter	21,40
			6 Stk. / Karton	128,40
			2 ½ Liter	53,40
	 Admonter Pflegeöl weiss: für die PFLEGE und die kontinuierliche Erneuerung weiss natur geölter Oberflächen (Richtwert: 1 lt. = 70 - 100 m²)		1 Liter	22,90
			6 Stk. / Karton	137,40
			2 ½ Liter	57,10
 Admonter Ergänzungs-Öl: für notwendige Ergänzungsarbeiten mischen wir Ihnen zum Boden farblich angepasste Öle, die für eine manuelle Oberflächenbehandlung notwendig sind. (Vor der Anwendung auf einem Muster testen!)		1 Liter	24,50	
		 Objektöl natur: für die satte Ersteinpflege und die kontinuierliche Erneuerung natur geölter pro-care Oberflächen (Richtwert: 40-60 m² je Gebinde). Bitte verwenden Sie dafür die Poliermaschine.	0,75 Liter	23,00
			 Objektöl weiss: für die satte Ersteinpflege und die kontinuierliche Erneuerung weiss natur geölter pro-care Oberflächen (Richtwert: 40-60 m² je Gebinde). Bitte verwenden Sie dafür die Poliermaschine.	0,75 Liter
 Admonter Pflegeöl pro care natur: für die PFLEGE und die kontinuierliche Erneuerung pro care natur geölter Oberflächen (Richtwert: 1 lt. = 70 - 100 m²)		1 Liter	22,50	
		6 Stk. / Karton	135,00	
 Admonter Pflegeöl pro care weiss: für die PFLEGE und die kontinuierliche Erneuerung weiss natur geölter pro care Oberflächen (Richtwert: 1 lt. = 70 - 100 m²)		1 Liter	24,00	
		6 Stk. / Karton	144,00	
 nur vom Fachmann! Grundreiniger für die Intensivreinigung (Durchführung nur durch den Fachmann!)		1 Liter	23,40	
 Admonter Reparatur-Öl: für kleinere Reparaturarbeiten mischen wir Ihnen zum Boden farblich angepasste Öle. Durch den Auftrag mit dem Pinsel können kleinere Beschädigungen ausgebessert werden. (Vor der Anwendung auf einem Muster testen!)		30 ml Gebinde mit Pinsel	10,50	

Besuchen Sie auch unseren Onlineshop unter www.admonter-shop.at

FÜR DEN PERFEKTEN SEIDENGLANZ		Verpackungseinheit	Preis €	
PFLEGE	 Für die Kleinfläche: Padhalter ohne Stiel inkl. 2 Stk. Polierpad	1 Stk.	48,00	
		 Polierpad weiß: Format: 24 x 11 cm	1 Stk.	2,50
		 Auftragsschwamm	1 Stk.	17,00
FÜR DIE PERFEKTE VERLEGUNG		Verpackungseinheit	Preis €	
VERLEGUNG	 Verlegeset für Nut & Feder-Verlegung: bestehend aus: Verlegekeile, Schlagklotz, Zugeisen	1 Set	23,80	
		 Parkett-Fugenleim 18-20 m² bei Nut & Feder Verleimung	750 g	15,80
	 Admonter Elastic Parkettkleber: zur elastischen Verklebung aller Admonter FLOORs ca. 1000 - 1200 g/m² (ca. 15 m²)	1 Gebinde á 16 kg	124,70	
	 Mutterspachtel für Parkettkleber inklusive Zahnleiste B11	1 Stk.	8,10	
FÜR DEN PERFEKTEN UNTERBODEN		Verpackungseinheit	Preis €	
UNTER-BODEN	 Natur-Unterboden: Stärke: 2,5 mm. Die hochwertige, aus 100% Altpapier gegossene Parkettunterlage. Der feuchtigkeitsbremsende und trittschallmindernde Natur-Unterboden für die schwimmende Verlegung	16 Rollen á 30 m²	3,30 /m²	
		 Klebeband: zur Fixierung des Admonter Natur-Unterbodens – feuchtigkeitsperrend, mit extrem hoher Klebekraft	66 lfm. pro Rolle	4,60
FÜR DEN PERFEKTEN SCHUTZ		Verpackungseinheit	Preis €	
	 Floorliner: Atmungsaktiv; sicherer und wirkungsvoller Schutz zum Abdecken nach dem Verlegen – aus hochwertigem Vliesstoff (1,5 mm stark, 1 m breit), mit Admonter Logo	50 m² pro Rolle	3,20 /m²	
WEITERES		Verpackungseinheit	Preis €	
	 Nutfräser (für SELECTION Chevron Produkte)	1 Stk.	194,30	
	 Wechselprofil für lock-it Produkte: 2m Länge um die Verlegerichtung zu ändern 5G - Produktstärke 13 mm / Wechselprofilstärke 6,7 mm 5Gc - Produktstärke 10 mm / Wechselprofilstärke 4,2 mm 5Gc - Produktstärke 15 mm / Wechselprofilstärke 4,2 mm	1 Stk.	9,20	

Skizze Wechselprofil



Besuchen Sie auch unseren Onlineshop unter www.admonter-shop.at

DIGITALE MEDIEN

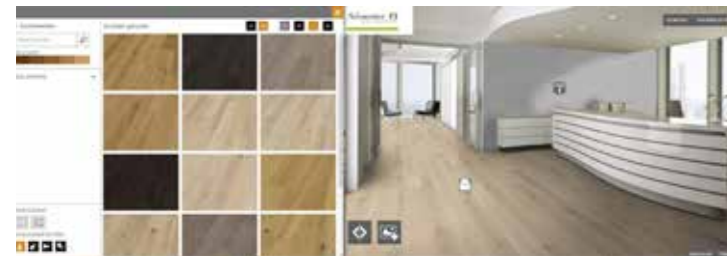

VIRTUELLE WOHNWELTEN **NEU**

In unseren neuen virtuellen Wohnwelten können Kunden die Wirkung von 90 Admonter Naturholzböden in 12 verschiedenen Räumen ausprobieren. Online unter wohnwelten.admonter.at



360° ADMONTER

In einer virtuellen Wohnküche können 24 verschiedene Naturholzböden mittels Mausclick verlegt werden. Das 360° VR-Webtool kann mit, aber auch ohne VR-Brille genutzt werden. Online unter www.admonter.at verfügbar.

ZEICHENERKLÄRUNG ZU DEN ADMONTER ZERTIFIZIERUNGEN

	ÖKOLOGISCH UNBEDENKLICH Mit dem Umweltzeichen gekennzeichnete Produkte zur Verwendung in Innenräumen weisen keine oder nur geringe Schadstoffbelastungen auf und leisten so einen wichtigen Beitrag zur Raumluftqualität. Admonter ist der erste österreichische Parketthersteller, der mit dem Österreichischen Umweltzeichen ausgezeichnet wurde.
	TÜV PROFİ CERT für FLOORs Admonter Produkte erfüllen die Vergabekriterien V1.0 der TÜV-PROFICERT-product Interior Zertifizierung, in der Klasse PREMIUM.
	EPD - Umwelt Produkt Deklaration - ÖKOLOGISCHER FUSSABDRUCK Eine EPD ist ein neutrales Instrument zur Kommunikation der Umwelteigenschaften von Produkten – von unabhängiger Stelle und nach einheitlichen Regeln geprüft. Die Durchführung einer Ökobilanzstudie regeln die Normenreihen ISO 14 040 und ISO 14 044.14 Bei der Erstellung einer Ökobilanz werden die verschiedenen Lebensstadien des zu untersuchenden Produktes bzw. Verfahrens auf ihre Umweltrelevanz untersucht.
	SENTINEL Viele Admonter Produkte sind durch das Sentinel Haus Institut bewertet und für den Einsatz in „gesünderen Gebäuden“ freigegeben. Dabei wird auf möglichst geringe Innenraumluftemissionen Wert gelegt.
	BAUBOOK Admonter FLOORs erfüllen die strengen Nachhaltigkeitskriterien und dürfen daher auf baubook gelistet werden. Den Anforderungen des Bewertungssystems Nachhaltiges Bauen (BNB) wird ebenfalls entsprochen!
	AUSSCHLIESSLICH AUS ÖSTERREICH Um die hohe Qualität und die Arbeitsplätze unserer Mitarbeiter zu sichern, produzieren und veredeln wir ausschließlich in Österreich. Jetzt und in Zukunft.
	EU KONFORM MIT DEM CE-ZEICHEN Mit dem CE-Kennzeichen belegt Admonter, dass die Produkte der europ. Bauproduktenverordnung (VERORDNUNG (EU) Nr. 305/2011) entsprechen.
	DER NATUR ZULIEBE Das Holz für Admonter stammt aus Wäldern mit nachhaltiger Forstwirtschaft. Die Artenvielfalt von Tieren und Pflanzen und die Bewahrung des natürlichen Lebensraumes mit hohem Erholungswert sind damit gesichert.
	FORMALDEHYDFREIE VERLEIMUNG Bei Admonter Produkten kommen nur formaldehydfreie Leimsysteme zum Einsatz.

► Für weitere Informationen besuchen Sie uns auf der Homepage unter www.admonter.at

Die passende Bemusterung finden Sie direkt bei den Produkten. Profil und Länge sind nicht frei wählbar. Wir bitten jedoch um Verständnis, dass spezielle Holzarten, Sortierungen und Oberflächenkombinationen, welche nicht im Standardprogramm enthalten sind, nur in vollen Packungen (zu je 7 Stück) mit Bemusterungsrabatt abgegeben werden können. **Produkte aus der Selection werden nicht standardmäßig bemustert.** Um Muster individuell zu bestellen, kontaktieren Sie bitte Ihren Admonter Ansprechpartner.

BEMUSTERUNG	Preis €
Musterfächer - unterschiedliche Varianten mit je 9 Mustern Höhe: ca. 40 cm, Breite: ca. 20 cm	Stk. 145,00
Mustertafel klein - 530 x 950 mm	Stk. 65,00
Mustertafel groß - 530 x 1950 mm	Stk. 125,00
Musterständer für 9 Mustertafeln - Höhe: 2090 mm; Breite: 700 mm; Tiefe: 1338 mm	Stk. 920,00
Mustertafel - Sockelleisten & Treppenkanten - Höhe: 600 mm; Breite: 420 mm	Stk. 90,00
Ganzdiele - „classic Format“ nach Verfügbarkeit laut Preisliste	Stk. 40,00
Handmuster FLOORs bzw. ELEMENTs - ca. 210 x 297 mm	Stk. 15,00
<div style="display: flex; align-items: center;"> <div style="flex-grow: 1;"> <p>NEU</p> <p>Architekten-Box FLOORs Länge: 22 cm Breite: 22 cm Höhe: 17 cm</p> </div> <div style="font-size: small; margin-left: 10px;"> <p>12 Stk. ca. 20 x 15 cm Muster FLOORs Eiche weiß gebürstet FLOORs Eiche stone gebürstet FLOORs Eiche natura gebürstet FLOORs Eiche Prairie used FLOORs Eiche Whisky used FLOORs Eiche Lapis cross FLOORs Eiche Seta gebürstet FLOORs Eiche grey antico FLOORs Eiche Aurum gebürstet FLOORs Nussbaum geschliffen FLOORs Lärche Alba gebürstet FLOORs Altholz Wurmstich gebürstet</p> </div> </div>	Stk. 119,00
<div style="display: flex; align-items: center;"> <div style="flex-grow: 1;"> <p>NEU</p> <p>Architekten-Box FLOORs-ELEMENTs-ACOUSTICs</p> </div> <div style="font-size: small; margin-left: 10px;"> <p>9 Stk. ca. 20 x 15 cm Muster ELEMENTs Altholz Lärche relief 19 mm NH-ML ELEMENTs Eiche mit 29 mm Sperrholz-ML FLOORs Eiche Lapis cross FLOORs Eiche grey antico FLOORs Nussbaum geschliffen FLOORs Lärche Alba gebürstet ACOUSTICs Premium/Dot/Linear</p> </div> </div>	Stk. 22,00
ACOUSTICs Aufbaumuster 20 cm (PREMIUM/DOT/LINEAR)	Stk. 22,00
<div style="display: flex; align-items: center;"> <div style="flex-grow: 1;"> <p>NEU</p> <p>ACOUSTICs-Box</p> </div> <div style="font-size: small; margin-left: 10px;"> <p>inklusive Bemusterung PREMIUM/DOT/LINEAR Höhe 50 mm Breite: 230 mm Länge: 320 mm</p> </div> </div>	Stk. 89,00
NEU ACOUSTICs-Mustertafel PREMIUM/DOT/LINEAR - Höhe 750 mm; Breite: 550 mm	Stk. 90,00
Aufbaumuster wandbündige Sockelleiste - 300 mm (besteht aus Trägerleiste, Estrichlehre und Sockelleiste)	Stk. 25,00

FAHNEN / POSTERVIELFALT	Preis €
Admonter Fahne - Höhe: 1000 mm; Breite: 3000 mm	Stk. 180,00
Roll-up - Höhe: 2020 mm, Breite: 1000 mm - Motiv auf Anfrage	Stk. 490,00
Poster für Ausstellung Größe und Motiv frei wählbar, individuelle Aufbereitung	m ² 90,00
Stift Admont Weine Exquisite Weine aus dem stiftseigenen Weingut in Slowenien. Mehrfache Decanter und AWC Vienna Auszeichnungen Nachzulesen und direkt zu bestellen unter www.dveri-pax.com	



Admonter bietet Ihnen ein umfangreiches Produktprogramm für Ihre Ausstellung an. Der Folder „Verkaufsförderung“ beinhaltet alle Informationen rund um die Ausstellung und befindet sich stets aktuell auf unserer Homepage www.admonter.at unter den **Downloads**.

NEU

SHOP-IN LÖSUNGEN

SHOP-IN LÖSUNG GROSS	Mooswand	Admonter Logo	Preis/Stk.
Materialbibliothek groß 1980 x 1200 x 665mm Inkl. 9 Mustertafeln	Echtes konserviertes Waldmoos mit 3D Polstermoos 2 Elemente zu 1000 x 1000mm, lose beige stellt für kunden-seitige Wandmontage	Acrylglas digitalbedruckt und Einzelbuchstaben lasergeschnitten 1500 x 245mm	5300,00
SHOP-IN LÖSUNG KLEIN	Mooswand	Admonter Logo	Preis/Stk.
Materialbibliothek klein 942 x 1200 x 655mm Inkl. 12 Mustertafeln	Echtes konserviertes Waldmoos mit 3D Polstermoos 1 Element mit 1000 x 1000mm, lose beige stellt für kunden-seitige Wandmontage	Acrylglas digitalbedruckt und Einzelbuchstaben lasergeschnitten 800 x 133mm	3700,00



NEU

ACOUSTIC-TUNNEL

	Hörbare Unterschiede erlebbar machen!	<p>3-teilig: € 3.770,00</p> <p>2-teilig: € 2.820,00</p>
	<p>Ideal in Schauräumen und auf Messen.</p> <p>Dimension ca.: Breite: 1110 mm Höhe: 2100 mm Tiefe: 1872 mm</p>	

► Admonter bietet Ihnen ein umfangreiches Produktprogramm für Ihre Ausstellung an. Der Folder „Verkaufsförderung“ beinhaltet alle Informationen rund um die Ausstellung und befindet sich stets aktuell auf unserer Homepage www.admonter.at unter den Downloads.

NEU

LEIH-MESSESTAND



Dimension	Inhalt
Größe: 4 x 5 m 20m² Bodenfläche	2 Materialbibliotheken Barelement Beleuchtung TV und optional VR-System für die Rückwand stehen 2 unterschiedliche Designs zur Auswahl

Bitte klären Sie die Kosten, Verfügbarkeit und Lieferung mit Ihrem Admonter Innendienst! Kontakt siehe Seite 1.

FÜR DIE ANSPRECHENDE AUSSTELLUNG - DIE ADMONTER MATERIALBIBLIOTHEK

Erst die perfekte Präsentation von hochwertigen Produkten macht diese zu echten Design- und Qualitätsobjekten - und lässt schlussendlich erkennen, dass es sich um eine gute und zuverlässige Marke handelt. Um Ihnen optimale Voraussetzungen für den Verkauf von Admonter bieten zu können, stellen wir 2 Ausstellungssysteme zur Verfügung.

Die modulare, platz sparende und optisch ansprechende Materialbibliothek präsentiert das Admonter Programm in übersichtlicher und hochwertiger Form und bildet somit die perfekte Grundlage für Ihr kompetentes Beratungsgespräch.

- jede Musterplatte einzeln auszieh- und herausnehmbar
- jede Musterplatte versehen mit BLUMOTION Dämpfsystem

Wir übernehmen auch gerne Ihre individuelle Ausstellungsplanung. Bitte wenden Sie sich dazu an Ihren Admonter Ansprechpartner!

MATERIALBIBLIOTHEK KLEIN	MATERIALBIBLIOTHEK GROSS
<p>Anzahl der Musterplatten: 12</p> <p>Format der Musterplatten: 942 mm / 605 mm</p> <p>Preis: € 2820,00</p>	<p>Anzahl der Musterplatten: 9</p> <p>Format der Musterplatten: 1914 mm / 605 mm</p> <p>Preis: € 3770,00</p>
Breite: 1008 mm	Breite: 1980 mm
Höhe: 1200 mm	Höhe: 1200 mm
Tiefe: 655 mm	Tiefe: 665 mm
Gewicht: 160 kg (+Verpackung: 66 kg)	Gewicht: 215 kg (+Verpackung: 116 kg)
Musterplatte: € 80,00 / Stk.	Musterplatte: € 150,00 / Stk.
Musterplatte inkl. Auszug: € 130,00 / Stk.	Musterplatte inkl. Auszug: € 200,00 / Stk.

Admonter Holzindustrie AG Fax: +43 (0) 3613 / 3350 -117 mail: order@admonter.at		Kunde:					
		Bearbeiter:					
		Subkunde:					
		Bearbeiter:					
		Bestell-Nr.:					
PRODUKT:		Endkunde:					
		Lieferadresse:					
FORMAT:		BVH:					
		Liefertermin:					
		Datum:					
Sortierung:	noblesse	elegance	basic	naturelle	rustic	used	autentico
	<input type="checkbox"/>	<input type="checkbox"/>	<input type="checkbox"/>	<input type="checkbox"/>	<input type="checkbox"/>	<input type="checkbox"/>	<input type="checkbox"/>
Struktur:	geschliffen	gebürstet	cross	alpin	gehobelt	antico	
	<input type="checkbox"/>	<input type="checkbox"/>	<input type="checkbox"/>	<input type="checkbox"/>	<input type="checkbox"/>	<input type="checkbox"/>	
Oberfläche:	ec easy care	pc pro care	ml matt lackiert				
	<input type="checkbox"/>	<input type="checkbox"/>	<input type="checkbox"/>				
Sockelleiste:	Typ 1	Typ 2	Typ 3	wandbündige Sockelleiste			
	<input type="checkbox"/>	<input type="checkbox"/>	<input type="checkbox"/>	<input type="checkbox"/>			
Treppenkante	TK (A/B/F/D/G)	TK-Objekt (C, H, E)					
	<input type="checkbox"/>	<input type="checkbox"/>					
STAIRs Schachtelsysteme:	Dimension 1	Dimension 2	System 1	System 2	System 3		
	<input type="checkbox"/>	<input type="checkbox"/>	<input type="checkbox"/>	<input type="checkbox"/>	<input type="checkbox"/>		
STAIRs Treppenelemente selbsttragend:	Ja	Nein					
	<input type="checkbox"/>	<input type="checkbox"/>					
Verlegeart/ Profil:	schwimmende Verlegung		vollflächige Verklebung		Nut & Feder	lock-it	
	<input type="checkbox"/>		<input type="checkbox"/>		<input type="checkbox"/>	<input type="checkbox"/>	
Dielen sortieren:	verlaufend	gemischt					
	<input type="checkbox"/>	<input type="checkbox"/>					
Verlegebild:	engl. Verband	wilder Verband					
	<input type="checkbox"/>	<input type="checkbox"/>					
FLOORs MENGE (m²):			SL MENGE (lfm.):			TK MENGE (lfm.):	

Admonter Holzindustrie AG Fax: +43 (0) 3613 / 3350 -117 mail: order@admonter.at					MENGE (Stk.):	
Admonter Clean & Care:	1 Liter <input type="checkbox"/>	6 Stk. Karton <input type="checkbox"/>	2,5 Liter <input type="checkbox"/>	4 Stk. / Karton <input type="checkbox"/>		
Admonter Clean & Care weiß:	1 Liter <input type="checkbox"/>	6 Stk. Karton <input type="checkbox"/>	2,5 Liter <input type="checkbox"/>	4 Stk. / Karton <input type="checkbox"/>		
Admonter Pflegeöl natur:	1 Liter <input type="checkbox"/>	6 Stk. Karton <input type="checkbox"/>	2,5 Liter <input type="checkbox"/>	4 Stk. / Karton <input type="checkbox"/>		
Admonter Pflegeöl weiß:	1 Liter <input type="checkbox"/>	6 Stk. Karton <input type="checkbox"/>	2,5 Liter <input type="checkbox"/>	4 Stk. / Karton <input type="checkbox"/>		
Admonter Ergänzungsöl:	1 Liter <input type="checkbox"/>					
Admonter Reparatur-Öl:	30 ml <input type="checkbox"/>					
Objektöl (für pro-care Oberflächen)	750 ml <input type="checkbox"/>					
Admonter Elastic Parkettkleber	16 kg / Kübel <input type="checkbox"/>					
Admonter Natur-Unterboden	16 Rollen à 30 m² <input type="checkbox"/>					
Admonter Klebeband	66 lfm. pro Rolle <input type="checkbox"/>					
Admonter Floorliner	50 m² pro Rolle <input type="checkbox"/>					
Parkett Fugenleim	750 g <input type="checkbox"/>					
Anmerkungen:						

ALLGEMEINE GESCHÄFTSBEDINGUNGEN DER ADMONTER HOLZINDUSTRIE AG

1. Allgemeines zur Geltung der Allgemeinen Geschäftsbedingungen der Admonter Holzindustrie AG (in der Folge nur mehr AGB oder Admonter-AGB genannt)

Abweichungen von den vorliegenden AGB sind nur insoweit verbindlich, als sie von beiden Vertragspartnern ausdrücklich schriftlich anerkannt und bestätigt werden. Allgemeine Geschäftsbedingungen, Vertragsschablonen, Einkaufsbedingungen, Leistungsbedingungen oder vergleichbare Regelungswerke des Kunden, Dritter oder Verweise auf derartige Regelungswerke des Kunden oder Dritter gelten auch ohne ausdrücklichen Vorbehalt durch die Admonter Holzindustrie AG (in der Folge kurz Admonter genannt) nicht. Schweigen von Admonter gilt nicht als Zustimmung. Die Admonter-AGB sind auch dann wirksam wenn sich Admonter – im Rahmen einer laufenden Geschäftsverbindung – bei späteren Verträgen nicht ausdrücklich auf sie beruft. Diese Geschäftsbedingungen treten an die Stelle aller früheren Geschäftsbedingungen.

2. Angebot und Auftragsbestätigung

Angebote von Admonter sind freibleibend. Preislisten, Werbeaussendungen, etc. von Admonter stellen kein(e) annahmefähig(e/s/n) Angebot(e) dar. Mündliche oder fernmündliche Bestellungen oder Vereinbarungen sowie Ergänzungen und Änderungen einer Bestellung, auch durch unsere Handelsvertreter, bedürfen zu ihrer Wirksamkeit unserer schriftlichen Bestätigung. Allfällige Bestellungen oder Aufträge von Kunden gelten als Angebot zum Vertragsabschluss. Der Kunde ist ab dem Zeitpunkt des Einlangens seiner Erklärung bei Admonter an diese für die Dauer von 14 Werktagen oder eine von ihm genannte längere Leistungsfrist oder bis zu einem späteren Liefer- oder Leistungstermin gebunden. Die Annahme der Bestellung erfolgt ohne Verpflichtung dazu nach Wahl von Admonter innerhalb der Frist durch Absendung einer Bestätigung mittels Post, Telefax, E-Mail. Erfolgt Seitens des Kunden binnen eines Werktages keine Beeinspruchung unserer Auftragsbestätigung, so gilt diese als akzeptiert. Zeichnungen, Abbildungen, Maße, Gewichte oder sonstige Leistungsdaten und Beschreibungen sind nur verbindlich, wenn diese ausdrücklich schriftlich vereinbart worden sind. Gleiches gilt für sonstige besondere Eigenschaften bzw. für den Fall, dass sich die Ware zu einem bestimmten Verwendungszweck eignen soll. Der Kunde hat Admonter alle Informationen, die zur Ermittlung des Lieferungs- und Leistungsumfanges erforderlich sind, rechtzeitig, vollständig und richtig zur Verfügung zu stellen. Admonter ist nicht verpflichtet, diese Angaben des Kunden auf ihre Vollständigkeit oder Richtigkeit zu prüfen. Ändern sich die Anforderungen des Kunden vor oder während der Leistungserbringung durch Admonter oder stellen sich die Angaben des Kunden, die zur Ermittlung des Leistungsumfanges zur Verfügung gestellt wurden, als unrichtig oder unvollständig dar, steht es Admonter frei, Änderungen des Lieferungs- oder Leistungsumfanges, oder der Leistungserbringung vorzuschlagen und ein entsprechendes Anbot zu unterbreiten. Stimmt der Kunde einer dem Anbot entsprechenden Änderung nicht zu, ist Admonter berechtigt, von der Leistungserbringung zurückzutreten und die bereits erbrachten Leistungen (gegebenenfalls anteilig) samt internem Aufwand und den Kosten der für den Kunden hergestellten oder zugekauften Produkte in Rechnung zu stellen.

3. Preise und Zahlung, Aufrechnung

Admonter behält sich Preisänderungen ausdrücklich vor. Mit der Herausgabe einer neuen Preisliste verlieren sämtliche früher genannten Preise für neue Geschäftsfälle ihre Wirksamkeit. Admonter behält sich das Recht vor, bei Verträgen mit einer vereinbarten Lieferzeit oder einem Leistungszeitpunkt von mehr als drei Monaten ab Bestellung Preise nach eingetretenen allgemeinen Kostensteigerungen wie etwa aufgrund von Abgabenerhöhungen, Wechselkurschwankungen oder Materialpreissteigerungen an den Weltmärkten anzupassen. Die Preise gelten ab Werk. Import- oder Exportspesen sowie alle sonstigen Gebühren, Steuern, Zölle oder Abgaben trägt der Kunde.

4. Lieferung, Versand

Vereinbarte Liefer- und Leistungstermine gelten unter der Voraussetzung eines üblichen Betriebsablaufes. Teillieferungen behält sich Admonter vor. Fälle höherer Gewalt, Materialbeschaffungsschwierigkeiten und Betriebsstörungen, Fälle von Streiks oder Aussperrungen in unserem oder in einem für uns arbeitenden Betrieb, bei Energiemangel, Verkehrsstörungen, behördlichen Verfügungen Transport- und Verzollungsverzug, Transportschäden, Rohstoffmangel, führen zu einer Verlängerung der Lieferfrist, auch wenn sie bei den Zu- oder Vorlieferanten von Admonter eintreten. Bei Nichtannahme oder Nichtzahlung der versandbereiteten Ware durch den Kunden sind wir auf Kosten des Kunden berechtigt, die Ware gegen ortsübliche Lagerkosten einzulagern, wodurch die Lieferung als erbracht gilt. Zur Lieferung von Waren oder Bestandteilen, die sich nicht mehr in der Preisliste befinden, ist Admonter nicht verpflichtet. Mehrlieferungen bei Sonderanfertigungen bis zu 10% und deren Verrechnung sowie übliche geringfügige Maßtoleranzen sind zulässig und berechtigen den Käufer nicht zu einer Reklamation. Erfüllt der Kunde seine Mitwirkungspflichten nicht zu den vereinbarten Terminen oder in dem vorgesehenen Umfang, gelten die von Admonter erbrachten Leistungen trotz möglicher Einschränkungen dennoch als vertragsgemäß/ordnungsgemäß und mangelfrei erbracht. Zeitpläne für die von Admonter zu erbringenden Lieferungen verschieben sich diesfalls in angemessenem Umfang unter Berücksichtigung personeller Ressourcen von Admonter. Der Kunde wird Admonter hierdurch entstehenden Mehraufwendungen und/oder Kosten zu den bei Admonter jeweils geltenden Sätzen gesondert vergüten und Admonter von allfälligen Ansprüchen Dritter schad- und klaglos halten. Nimmt der Kunde die vertragsgemäß bereitgestellte Ware nicht am vertraglich vereinbarten Ort oder zum vertraglich vereinbarten Zeitpunkt an, so kann Admonter entweder Erfüllung verlangen oder unter Setzung einer Frist zur Annahme, vom Vertrag zurücktreten. In diesem Fall ist Admonter berechtigt, den ihr entstandenen Schaden einschließlich etwaiger Mehraufwendungen vom Kunden zu verlangen. In diesem Fall geht auch die Gefahr eines zufälligen Unterganges oder einer zufälligen Verschlechterung der Kaufsache in dem Zeitpunkt auf den Kunden über, in dem dieser in Annahmeverzug gerät. Admonter ist berechtigt, Teil- und Vorlieferungen durchzuführen und zu verrechnen. Der Versand erfolgt auch bei frachtfreier Lieferung auf Gefahr des Bestellers/Käufers. Wir haften nicht für Beschädigungen oder Verluste während der Beförderung. Soweit keine besondere Versandart vereinbart worden ist, erfolgt der Versand nach unserem besten Ermessen ohne Verpflichtung für die billigste Verfrachtung. Frachtauslagen sind uns zu erstatten.

Es finden die INCOTERMS 2010 Anwendung. Sofern in unserer Auftragsbestätigung nichts Abweichendes angeführt ist, gilt „EXW Admont“ als vereinbart.

5. Versicherung

Admonter ist nur dann dazu verpflichtet eine Transportversicherung abzuschließen wenn die vereinbarte Klausel nach INCOTERMS dies vorsieht. Ansonsten wird eine Transportversicherung nur auf ausdrücklichen Kundenwunsch abgeschlossen, die Auswahl der Versicherung erfolgt durch Admonter, die Kosten der Versicherung trägt in diesem Fall der Kunde.

6. Zahlung

Sofern sich aus der Auftragsbestätigung nichts anderes ergibt, ist die Zahlung unserer Lieferung sofort nach Rechnungserhalt ohne jeden Abzug fällig. Soweit aufgrund gesonderter Vereinbarung skontierbare Rechnungen vorliegen, können Skontoabzüge nur dann akzeptiert werden, wenn deren Begleichung innerhalb der gewährten Frist erfolgt, die vorgenommenen Abzüge den Vereinbarungen entsprechen und keine sonstigen noch ausstehenden fälligen Forderungen des Verkäufers gegenüber dem Käufer bestehen. Sämtliche Forderungen von Admonter werden in jedem Fall sofort fällig, wenn der Käufer mit der Erfüllung einer Verbindlichkeit Admonter gegenüber in Verzug gerät. Bei Zahlungsverzug des Käufers ist Admonter außerdem nach Wahl berechtigt, weitere Lieferungen bzw. Leistungen von Vorauszahlungen oder Sicherheitsleistungen abhängig zu machen, Schadenersatz wegen Nichterfüllung zu verlangen oder unbeschadet allfälliger Schadenersatzansprüche vom Vertrag zurückzutreten. Die Aufrechnung von allfälligen Gegenforderungen gegen Forderungen von Admonter und die Geltendmachung eines Zurückbehaltungsrechtes durch den Kunden sind ausgeschlossen, soweit die Gegenforderung oder das Zurückbehaltungsrecht von Admonter nicht ausdrücklich schriftlich anerkannt worden ist oder gerichtlich rechtskräftig festgestellt wurde. Allfällige Zurückbehaltungsrechte sind ausdrücklich auf die jeweilige Teillieferung oder -leistung beschränkt. Die Fälligkeit des Entgeltes tritt im Zeitpunkt des Versandes von Waren durch Admonter oder Erbringung der Leistung ein. Admonter ist berechtigt, Anzahlung oder Vorauszahlung zu verlangen. Nach freiem Ermessen von Admonter können Zwischenabrechnungen erfolgen.

Bei Zahlungsverzug des Kunden gelten unbeschadet sonstiger Rechte von Admonter Verzugszinsen in Höhe von 8 Prozentpunkten über dem Basiszinssatz als vereinbart und ist der Kunde verpflichtet, durch den Zahlungsverzug oder die Geltendmachung entstehende Kosten und Aufwand wie z.B. Mahnspesen, Inkassospesen und Rechtsanwaltskosten zu ersetzen. Admonter ist bei Zahlungsverzug (auch hinsichtlich allfälliger An- oder Vorauszahlungen, sonstiger nicht mit dem konkreten Geschäft zusammenhängender Zahlungen oder der Begleichung von Teilrechnungen etc.) des Kunden – unbeschadet sonstiger Rechte – berechtigt, sämtliche Lieferungen und Leistungen unter Wahrung der noch offenen Lieferfrist zurückzubehalten oder nach Verstreichen einer zweiwöchigen Nachfrist vom Vertrag zurückzutreten. Es gilt ein verschuldens- und schadensunabhängiger, nicht minderbarer Aufwandsersatz von 20% des Preises bzw. Entgeltes als vereinbart. Die Geltendmachung darüber hinausgehender Schadenersatzforderungen oder sonstiger Ansprüche durch Admonter bleibt unberührt. Bei Eröffnung eines Ausgleichs- oder Konkursverfahrens über das Vermögen des Kunden oder Abweisung eines entsprechenden Antrags mangels kostendeckenden Vermögens sind sämtliche Forderungen von Admonter gegen den Kunden sofort fällig. Es entfallen diesfalls allfällige Nachlässe.

7. Eigentumsvorbehalt

Bis zur vollständigen Bezahlung sämtlicher Forderungen von Admonter, gleich aus welchem Rechtsgrund, bleibt die gesamte an den Kunden gegebene Ware im Eigentum von Admonter. Die unter Eigentumsvorbehalt stehenden Waren darf der Kunde weder verpfänden, noch sicherungshalber übereignen. Bei etwaigen Pfändungen oder sonstiger Inanspruchnahme durch dritte Personen ist der Käufer gehalten, unser Eigentumsrecht geltend zu machen und uns unverzüglich zu verständigen. Bei Lieferungen in laufender Rechnung dient der Eigentumsvorbehalt als Sicherung unserer Saldoforderung. Der Kunde hat die von Admonter gekauften Waren bis zum Eigentumsübergang auf ihn mit der Sorgfalt eines ordentlichen Kaufmannes für Admonter zu verwahren.

Der Kunde tritt bereits jetzt – ohne dass es noch einer besonderen Abtretungserklärung bedarf – die ihm aus der Weiterveräußerung der Vorbehaltsware gegen seine Abnehmer entstehenden Ansprüche bis zur Tilgung aller unserer Forderungen mit allen Nebenrechten an Admonter ab, und zwar in Höhe des Wertes der Lieferung von Admonter. Dies gilt entsprechend bei Be- oder Verarbeitung, Verbindung oder Vermengung. Alle durch die Wiedererlangung der Ware entstehenden Kosten trägt der Kunde. Admonter ist berechtigt, den zurückgekommenen Liefergegenstand freihändig zu verwerten. Der Kunde hat seinen Kunden über den Eigentumsvorbehalt zu informieren.

8. Beanstandung von Lieferungen

Die gelieferte Ware ist nach Erhalt vom Kunden unverzüglich auf Vollständigkeit, Richtigkeit und Mängelfreiheit zu prüfen. Beanstandungen von bei ordnungsgemäßer Prüfung erkennbaren Mängeln sind bei sonstigem Anspruchsverlust und Fiktion der Genehmigung sogleich bei der Lieferung durch Vermerk auf dem Lieferschein/nach der Leistungserbringung durch nachweisliche Mitteilung an Admonter zu rügen. Trotz ordnungsgemäßer Prüfung nicht erkennbare Mängel sind unverzüglich nach deren Entdecken unter Anführen der Fakturrechnummer von Admonter schriftlich bekannt zu geben, dies bei sonstigem Anspruchsverlust und Genehmigungsfiktion längstens binnen 5 Kalendertagen. Das Vorliegen eines Mangels berechtigt den Kunden nicht, den Mangel selbst zu beheben oder beheben zu lassen, oder die Annahme zu verweigern. Die Gewährleistungsfrist und Rückgriffsfrist beträgt unbeschadet allfälliger Garantieansprüche für sämtliche Lieferungen oder Leistungen von Admonter an Unternehmer sechs Monate ab Lieferung bzw. Leistung und ist innerhalb dieser Frist gegebenenfalls gerichtlich geltend zu machen. Eine Gewährleistung über diesen Zeitraum hinaus findet nicht statt, treten allfällige Mängel auch erst später hervor. Für das Vorliegen eines Mangels ist der Kunde beweispflichtig. Muss der Kunde von Admonter seinerseits seinem Vertragspartner Gewähr leisten, so ist der Rückgriff auf Admonter jedenfalls ausgeschlossen, wenn gegen die Rügeobliegenheit verstoßen wurde, oder der Kunde Admonter nicht längstens binnen drei Tagen nach Kenntnis über den Gewährleistungsanspruch seines Vertragspartners und den Mangel schriftlich informiert und den Rückgriff angeordnet hat. Admonter ist stets die Möglichkeit der Behebung des Mangels bei sonstigem Rückgriffsverlust einzuräumen. Der Kunde wird Admonter bei allfälliger Mängelbeseitigung unterstützen, alle erforderlichen Informationen zur Verfügung stellen und auf eine Schadensminderung hinwirken. Admonter leistet keine Gewähr für Mängel, die durch unsachgemäße Installation (entgegen Verlegeanweisung, etc.) durch den Käufer oder dessen Beauftragten, schlechte Instandhaltung oder schlechter oder ohne schriftliche Zustimmung des Verkäufers ausgeführter Reparaturen oder Änderungen durch Dritte oder aufgrund normaler Abnutzung entstehen. Bestimmungswidrige Verwendung schließt die Gewährleistung ebenfalls aus. Die mit der Behebung der Mängel auf unserer Seite entstehenden Nebenkosten wie z.B. Ein- und Ausbau, der Transport, Fahrt- und Wegzeit gehen zu Lasten des Käufers. Der Kunde hat hierfür die erforderlichen Hilfskräfte und alle übrigen nach unserer Ansicht notwendigen Vorrichtungen unergeltlich beizustellen. Gewährleistungsansprüche gegen uns stehen jeweils nur dem unmittelbaren Kunden zu und sind nicht an Dritte abtretbar. Ausgeschlossen ist die Gewährleistung für Mängel, die nicht nachweislich auf fehlerhafte Beschaffenheit oder Verarbeitung vor Übergabe der Ware beruhen. Ferner sind Ansprüche wegen Mängel ausgeschlossen, die auf Ursachen beruhen, die nach Gefahrenübergang eingetreten sind, insbesondere solche wegen höherer Gewalt, Feuchte-, Frost-, Transport- und Lagerschäden.

Kein Mangel im Sinne der AGB sind:

- (spätere) natürliche Farbveränderungen durch Lichteinwirkung
- (geringfügige) optische Abweichungen der Lieferung zu Muster/Katalog/Sortierbuch
- optische Abweichungen bei Nachlieferungen
- Schäden welche auf ungeeignete klimatische Bedingungen am Einbaort zurückzuführen sind; z.B. Fugenbildung, Risse, Schüsselung, Abschieferungen, etc.
- Abweichungen von Holzmaserung und natürlicher Holzfarbe

9. Zahlungs- und Erfüllungsort, Gerichtsstand

Zahlungs- und Erfüllungsort ist der Sitz von Admonter in A-8911 Admont soweit nicht ausdrücklich schriftlich Gegenteiliges vereinbart ist. Es gilt materielles österreichisches Recht. Kollisions-, Verweisungsnormen und UN-Kaufrecht finden keine Anwendung. Die Vertragssprache ist Deutsch. Für sämtliche Streitigkeiten zwischen Admonter und dem Kunden, so auch der Wirksamkeit dieser Gerichtsstandsvereinbarung, vereinbaren die Vertragsparteien als ausschließlichen Gerichtsstand das jeweils sachlich zuständige Gericht am Sitz der Admonter.

10. Abtretung

Admonter kann alle ihre Rechte aus dem Kaufvertrag zur Gänze oder im einzelnen an dritte Personen abtreten bzw. ihre Pflichten ebenso durch Dritte erfüllen lassen.

11. Retoursendungen

Retourwaren jeder Art werden nur bei schriftlicher Vereinbarung angenommen. Auf Wunsch separat angefertigte Artikel, Aktionsware und Sonderanfertigungen sind generell von einer Rücknahme ausgeschlossen. Übernommen wird ausschließlich einwandfreie Ware in unbeschädigter Originalverpackung. Für den Fall der Warenrücknahme erfolgt mangels abweichender Regelung eine Gutschrift durch Admonter mit folgender Berechnung: mit 25% Abzug, wenn sich die Ware und die zugehörige Verpackung in einem einwandfreien und wiederverkaufsfähigen Zustand befinden; mit 30% Abzug, wenn sich die Ware in einem einwandfreien Zustand befindet, aber neu verpackt werden muss; mit 50% Abzug, wenn die Lieferung gereinigt bzw. überarbeitet werden muss, sonst aber einwandfrei ist.

12. Schriftlichkeit

Sämtliche Vereinbarungen, nachträgliche Änderungen, Ergänzungen, Nebenabreden, die Anwendbarkeit von ÖNORMEN, EN-Normen, usw. bedürfen zu ihrer Gültigkeit der Schriftform. Gleiches gilt auch für ein Abgehen von dieser Formvereinbarung. Schweigen von Admonter gilt nicht als Zustimmung.

13. Datenverarbeitung

Admonter macht im Rahmen der Auftragsabwicklung von der Datenverarbeitung Gebrauch. Der Kunde erklärt sich mit der Speicherung und Verarbeitung seiner Daten einverstanden. Diese Zustimmung ist widerruflich.

14. Zustellungen

Mitteilungen an den Kunden gelten als zugegangen, sofern sie an die zuletzt bekannte Zustell- oder Rechnungsanschrift abgeschickt wurden. Erklärungen an Admonter sind an den jeweiligen Sitz des Unternehmens zu richten. Werden Erklärungen auf elektronische oder sonstige Weise an Admonter übersandt, gelten diese erst mit tatsächlicher Kenntnisnahme durch die nach außen vertretungsbefugten Organe als zugegangen. Die Beweislast für den Zugang trifft den Kunden.

15. Verkürzung um die Hälfte

Der Kunde verzichtet darauf, mit Admonter geschlossene Vereinbarungen oder gegenüber Admonter abgegebene Erklärungen – welcher Art auch immer – aus welchen Gründen auch immer, so etwa wegen Irrtums, Verkürzung über die Hälfte, anzufechten oder Anpassung zu begehren. Allfällige mit Abschluss von Vereinbarungen zwischen Admonter und dem Kunden anfallende Gebühren und Abgaben gehen zu Lasten des Kunden und werden von diesem getragen.

16. Konsumentenschutz

Sollte der Kunde Verbraucher sein, bleiben allfällige für Verbraucher zwingend geltende günstigere Regelungen durch diese AGB unberührt.

17. Schadenersatz

Keine Haftung in Fällen von Fahrlässigkeit mit Ausnahme von Personenschäden. Für entgangenen Gewinn haftet Admonter nur in Fällen von Vorsatz oder krass grober Fahrlässigkeit. Schadenersatzansprüche wegen Nicht- oder Schlechterfüllung, aus positiver Forderungsverletzung, aus Verschulden bei Vertragsabschluss, aus unerlaubter Handlung sowie allen sonstigen Rechtsgrundlagen sind sowohl gegen uns als auch gegen unsere Erfüllungs- und Besorgungsgelhilfen ausgeschlossen, soweit nicht vorsätzliches oder grob fahrlässiges Handeln vorliegt. Der Nachweis des Verschuldens, bzw. der Nachweis des Vorliegens von grobem Verschulden obliegt dem Kunden.

18. Rücktritt vom Vertrag

Admonter ist berechtigt vom Vertrag zurückzutreten:

- Wenn die Ausführung der Lieferung bzw. der Beginn oder die Weiterführung der Leistung aus Gründen, die der Kunde zu vertreten hat, unmöglich oder trotz Setzung einer angemessenen Nachfrist weiter verzögert wird;
- wenn Bedenken hinsichtlich der Zahlungsfähigkeit des Kunde entstanden sind und dieser auf unser Begehren weder Vorauszahlung leistet, noch vor Lieferung eine taugliche Sicherheit beibringt.

19. Geistiges Eigentum

An Abbildungen, Zeichnungen, Berechnungen und sonstigen Unterlagen behält sich Admonter das geistige Eigentum vor.

2020-02-01

GARANTIE

Der Garantieanspruch unserer Kunden wird 30 Jahre zentral gespeichert!

Auf einen Admonter Naturboden gewährt Admonter 30 Jahre Garantie. Aber, Hand aufs Herz: Wer hat schon nach 20, 25 Jahren noch seine Rechnung bei der Hand? Die Admonter Holzindustrie bietet ihren Kunden daher ein ganz besonderes Service. Wer die Garantiekarte im Garantiezertifikat ausgefüllt und mit dem Händlerstempel versehen an Admonter zurückschickt, dessen Daten werden zentral gespeichert und können im Bedarfsfall 30 Jahre problemlos abgerufen werden. Das Garantiezertifikat kann unter info@admonter.at angefordert werden!

Unsere Garantieerklärung:

Die Admonter Holzindustrie AG in Admont übernimmt unter nachstehenden Bedingungen eine 30-jährige Qualitätsgarantie auf Material- und Herstellungsfehler des von Ihnen gekauften Admonter Naturbodens:

- > Die Garantie gilt für alle Admonter Naturböden, die ab 1. Jänner 2003 gekauft und verlegt wurden. Die Garantie tritt ab dem Kaufdatum in Kraft.
- > Die Garantie bezieht sich auf verdeckte Mängel des Bodens, die auf Material- oder Herstellungsfehler beruhen und innerhalb der Garantiefrist auftreten. Offene Mängel müssen vor dem Verlegen reklamiert werden!
- > Die Garantie gilt ausschließlich bei Verwendung des Produktes im normal beanspruchten Wohn- und Objektbereich, ausgenommen Nass- und Feuchträume.

Unsere Garantieleistung:

- Die Garantieleistung wird gewährt, wenn der Garantieanspruch innerhalb von 30 Tagen nach Auftreten des Mangels unter Vorlage der Originalrechnung beim Fachhändler schriftlich geltend gemacht wird.
- > Bei Anerkennung des Garantiefalles liefert die Admonter Holzindustrie AG kostenlos Ersatzware, wobei wir uns eine Detailreparatur schadhafter Dielen vorbehalten. Ist das Produkt nicht mehr lieferbar, erhalten Sie gleichwertigen Ersatz aus dem aktuellen Sortiment.
- > Die Garantieleistung richtet sich nach dem Zeitwert der Ware, die Ersatzleistung reduziert sich jährlich um 3,33% (30 Jahre) gegenüber dem Neuwert der Ware. Bei Inanspruchnahme der Garantieleistung trägt der Kunde die Differenz zwischen Zeitwert und Neuwert.
- > Die Garantiefrist verlängert sich durch einen Garantiefall nicht.

Von der Garantie sind ausgenommen:

- > Schäden welche auf die Missachtung der Admonter Verlege- und Pflegeanweisung (per download unter www.admonter.at/de/downloads/) zurückzuführen sind. Für darin nicht geregelte Anforderungen sind die Regeln des Handwerks (VOB C, DIN 18356, ÖNORM B 2218) anzuwenden.
- > Schäden durch unsachgemäße Reinigung und Pflege (entgegen der Admonter Verlege- und Pflegeanweisung).
- > Schäden durch stehendes Wasser, Insektenbefall, Unfälle oder höhere Gewalt.
- > Rein optische Beeinträchtigungen wie etwa jahreszeitlich bedingte Fugen oder Verformungen der Dielen, Farbveränderungen durch Lichteinwirkung, Verschleiß der Oberflächenbehandlung.
- > Flecken oder mechanische Schäden der Oberfläche (Eindrücke, Kratzer, etc.) verursacht durch unsachgemäße Behandlung, Beanspruchung oder Lagerung, insbesondere auch Schäden durch Pfennigabsätze, Möbel, Steine oder Haustiere. Weitergehende Forderungen, Ansprüche oder Rechte wie Demontage und Neuverlegung des Bodens sowie Folgekosten bzw. Schäden, die durch das fehlerhafte Produkt verursacht wurden, werden nicht akzeptiert.

Ondo Naturholzböden - 13 mm Stärke

> Admonter gewährt auf die Ondo Naturholzböden eine Garantie von 20 Jahren. www.ondo-naturholzboden.at

ADMONTNER FLOORS

HOLZART	Stärke (mm)	Gewicht [kg/m ²]	Holzfeuchte [%]	Wärmeleitfähigkeit Lambda [W/m K]	Wärmedurchlasswiderstand R [m ² K/W]	Eindruckfestigkeit [N/mm ²]	Brandverhalten*
Altholz Eiche	15	8,5	8+/-2	0,15	0,100	41	C _g -s1
Altholz Fichte	15	7,0	7+/-2	0,12	0,122	12	F _{fl}
Altholz Wurmstich	15	7,0	7+/-2	0,12	0,125	12	F _{fl}
Eiche bzw. Eiche Twin	10	5,7	7+/-2	0,15	0,067	41	C _g -s1
Eiche small	13	7	7+/-2	0,14	0,094	41	C _g -s1
Eiche Laubholz-Rückseite	15	8,6	7+/-2	0,15	0,100	41	C _g -s1
Eiche Nadelholz-Rückseite	15	7,8	7+/-2	0,14	0,107	41	C _g -s1
Eiche medium small	13	6,9	5+/-2	0,14	0,094	41	C _g -s1
Eiche medium	10	5,7	5+/-2	0,15	0,073	41	C _g -s1
Eiche medium	15	7,7	5+/-2	0,14	0,107	41	C _g -s1
Eiche dunkel	10	5,7	5+/-2	0,15	0,067	39	C _g -s1
Eiche dunkel small	13	6,9	5+/-2	0,14	0,094	39	C _g -s1
Eiche dunkel	15	7,7	5+/-2	0,14	0,107	39	C _g -s1
Esche Laubholz-Rückseite	15	8,6	7+/-2	0,14	0,107	38	C _g -s1
Esche Nadelholz-Rückseite	15	7,8	7+/-2	0,14	0,107	38	C _g -s1
Fichte	15	7	8+/-2	0,12	0,125	12	F _{fl}
Kiefer	15	7,2	8+/-2	0,14	0,107	19	F _{fl}
Kirschbaum	10	5,4	7+/-2	0,15	0,067	30	C _g -s1
Kirschbaum Laubholz-Rückseite	15	7,9	7+/-2	0,16	0,094	30	C _g -s1
Kirschbaum Nadelholz-Rückseite	15	7,4	7+/-2	0,15	0,140	30	C _g -s1
Lärche	10	5,3	8+/-2	0,14	0,079	20	C _g -s1
Lärche	15	7,8	8+/-2	0,14	0,107	20	C _g -s1
Lärche alt	15	7,8	8+/-2	0,14	0,107	20	C _g -s1
Lärche Grigio	15	7,3	5+/-2	0,14	0,107	18	C _g -s1
Nussbaum bzw. Nussbaum Twin	10	5,6	7+/-2	0,16	0,063	36	C _g -s1
Nussbaum small	13	6,8	7+/-2	0,15	0,087	36	C _g -s1
Nussbaum Laubholz-Rückseite	15	8,3	7+/-2	0,17	0,088	36	C _g -s1
Nussbaum Nadelholz-Rückseite	15	7,6	7+/-2	0,16	0,094	36	C _g -s1
Zirbe	14	6,5	8+/-2	0,12	0,125	12	F _{fl}

ADMONTNER TEC

HOLZART	Stärke (mm)	Gewicht [kg/m ²]	Holzfeuchte [%]	Wärmeleitfähigkeit Lambda [W/m K]	Wärmedurchlasswiderstand R [m ² K/W]	Eindruckfestigkeit [N/mm ²]	Brandverhalten*
TEC Eiche (Trägermaterial HDF)	10	9,2	7+/-2	0,18	0,056	41	C _g -s1
TEC Eiche plus (Trägermaterial HDF)	10	9,2	7+/-2	0,18	0,056	41	B _{fl} -s1

Bei den hier angegebenen Werten handelt es sich um Mittelwerte. Diese sind aufgrund natürlicher Unterschiede in den jeweiligen Holzarten gewissen Schwankungen unterworfen.

ADMONTNER CHEVRON - RHOMBUS

HOLZART	Stärke (mm)	Gewicht [kg/m ²]	Holzfeuchte [%]	Wärmeleitfähigkeit Lambda [W/m K]	Wärmedurchlasswiderstand R [m ² K/W]	Eindruckfestigkeit [N/mm ²]	Brandverhalten*
Eiche	10	9,2	7+/-2	0,18	0,056	41	C _g -s1
Eiche	15	8,6	7+/-2	0,15	0,100	41	C _g -s1
Lärche	10	8,6	8+/-2	0,17	0,059	20	D _g -s1
Lärche	15	7,8	8+/-2	0,14	0,107	20	C _g -s1

Bei den hier angegebenen Werten handelt es sich um Mittelwerte. Diese sind aufgrund natürlicher Unterschiede in den jeweiligen Holzarten gewissen Schwankungen unterworfen.

ONDO FLOORS

HOLZART	Stärke (mm)	Gewicht [kg/m ²]	Holzfeuchte [%]	Wärmeleitfähigkeit Lambda [W/m K]	Wärmedurchlasswiderstand R [m ² K/W]	Eindruckfestigkeit [N/mm ²]	Brandverhalten*
Eiche	13	6,7	7+/-2	0,13	0,098	41	C _g -s1
Eiche Jesper (thermobehandelt)	13	6,6	5+/-2	0,13	0,098	41	C _g -s1

Bei den hier angegebenen Werten handelt es sich um Mittelwerte. Diese sind aufgrund natürlicher Unterschiede in den jeweiligen Holzarten gewissen Schwankungen unterworfen. Details sind den verbindlichen CE-Begleitinformationen zu entnehmen (siehe www.admonter.at/de/downloads/)

TECHNISCHE WERTE

ELEMENTS					
HOLZART	Stärke (mm)	Mittellage	Gewicht [kg/m²]	Holzfeuchte [%]	Wärmeleitfähigkeit Lambda [W/m K]
Fichte	12	Fichte	5,6	8+/-2	0,12
	15	Fichte	7,1	8+/-2	0,12
	19	Fichte	8,9	8+/-2	0,12
	22	Fichte	10,3	8+/-2	0,12
	24	Fichte	11,3	8+/-2	0,12
	27	Fichte	12,7	8+/-2	0,12
	42	Fichte	19,7	8+/-2	0,12
Fichte ALT	19	Fichte	8,8	8+/-2	0,12
Tanne Rift/Halbrift	19	Nadelholz	9,12	8+/-2	0,12
Tanne Rift/Halbrift keilgezinkt	19	Nadelholz	9,12	8+/-2	0,12
Retro	19	Fichte	8,9	8+/-2	0,12
Lärche	15	Lärche	8,7	8+/-2	0,15
	19	Lärche	11,0	8+/-2	0,15
	24	Fichte	12,3	8+/-2	0,13
	27	Lärche	15,7	8+/-2	0,15
	40	Fichte	19,7	8+/-2	0,13
	42	Fichte	20,8	8+/-2	0,13
Lärche ALT	19	Lärche ALT	10,8	8+/-2	0,14
	40	Fichte	19,6	8+/-2	0,13
Sibirische Lärche	15	Lärche	9,2	8+/-2	0,15
	19	Lärche	11,5	8+/-2	0,15
	24	Fichte	12,8	8+/-2	0,14
	27	Lärche	16,1	8+/-2	0,15
	42	Fichte	21,3	8+/-2	0,13
Zirbe	19	Fichte	8,5	8+/-2	0,12
	40	Fichte	18,3	8+/-2	0,12
Zirbe ALT	19	Fichte	8,5	8+/-2	0,12
	40	Fichte	18,2	8+/-2	0,12
Altholz Wurmstich	19	Fichte	8,9	8+/-2	0,12
	42	Fichte	19,7	8+/-2	0,12
Altholz	19	Fichte	8,8	8+/-2	0,12
	42	Fichte	19,6	8+/-2	0,12
Altholz Lärche	19	Fichte	10,0	8+/-2	0,14
Altholz Eiche	19	Fichte	10,4	7+/-2	0,14
Altholz Erle grau	21	Fichte	10,5	7+/-2	0,13
Altholz sonnenverbrannt	22	Fichte	10,3	7+/-2	0,12
Altholz gehackt H2	20	Fichte	9,4	7+/-2	0,12
Altholz gehackt H3 und H4	22	Fichte	10,4	7+/-2	0,12
Eiche	15	Fichte	8,7	7+/-2	0,15
	19	Nadelholz	10,4	7+/-2	0,14
	19	Sperrholz	12,7	7+/-2	0,16
	19	Laubholz	13,1	7+/-2	0,17
	29	Nadelholz	15,1	7+/-2	0,13
	29	Sperrholz	19,3	7+/-2	0,16
	40	Nadelholz	20,4	7+/-2	0,13
Eiche dunkel	15	Nadelholz	8,6	5+/-2	0,15
	19	Nadelholz	10,3	5+/-2	0,14
	19	Sperrholz	12,7	5+/-2	0,16
	29	Nadelholz	15,0	5+/-2	0,13
	29	Sperrholz	19,3	5+/-2	0,16
	40	Fichte	20,3	5+/-2	0,13
Esche	15	Fichte	8,8	7+/-2	0,15
	19	Nadelholz	10,5	7+/-2	0,14
	19	Sperrholz	12,8	7+/-2	0,17
	19	Esche	13,3	7+/-2	0,17
	29	Nadelholz	15,1	7+/-2	0,13
	29	Sperrholz	19,4	7+/-2	0,16
	40	Fichte	20,4	7+/-2	0,13
Nussbaum	15	Nadelholz	8,4	7+/-2	0,14
	19	Nadelholz	10,1	7+/-2	0,14
	29	Nadelholz	14,8	7+/-2	0,13
	40	Fichte	20,1	7+/-2	0,13
ACOUSTICS					
ACOUSTICS	Stärke (mm)	Mittellage	Gewicht [kg/m²]	Holzfeuchte [%]	
PREMIUM	33		4,4	8+/-2	
DOT	19		8,56	8+/-2	
LINEAR	19		11,14	8+/-2	

*BRANDKLASSIFIZIERUNG



Gemäß ÖNORM EN 13501-1:2009 können Admonter FLOORs hinsichtlich ihres Brandverhaltens unter folgenden Voraussetzungen grundsätzlich in die Euroklasse C_{fi}-s1 eingereicht werden:

- **Stärken:** 10, 13 und 15 mm
- **Werkseitige Oberfläche:** natur geölt, natur geölt easy care, natur geölt pro care oder matt lackiert
- Installation ausschließlich als Bodenbelag auf Zementestrich-Untergrund oder einem alternativen Untergrund mit Brandverhalten A1_{fl} oder A2_{fl} mit einer Mindestrohichte von 1350 kg/m³.
- **Verlegeart:** 2-Schicht Produkte vollflächig verklebt

Details sind den verbindlichen CE-Begleitinformationen zu entnehmen (siehe www.admonter.eu/de/downloads/)

VERPACKUNGSEINHEITEN

FLOOR^S

Format	Aufbau	Dimension in mm			Stk. / Paket (VPE)	m ² / Paket	Pakete / Palette	m ² / Palette	
		Stärke (ca.)	Breite (ca.)	Länge (ca.)					
SMALL	2-Schicht	10	120	1200	11	1,584	56	88,704	
	3-Schicht	13	118 120	1200 1200	8 8	1,133 1,152	49 49	55,507 56,448	
CLASSIC	2-Schicht	10	154	2000	10	3,080	56	172,48	
			158	2000	10	3,160	56	176,96	
			161	2000	10	3,220	56	180,320	
			180	2000	10	3,600	35	126,000	
			180	2000	10	3,600	35	126,000	
	3-Schicht	14	158	1850	8	2,338	42	98,123	
				2000	8	2,528	42	106,176	
				2400	8	3,034	42	127,411	
			192	1850	8	2,842	35	99,456	
				2000	8	3,072	35	107,520	
				2400	8	3,686	35	129,024	
		15	154	1850	7	1,994	42	83,761	
				2000	7	2,156	42	90,552	
				2400	7	2,400	42	100,800	
			158	1850	7	2,046	42	85,936	
				2000	7	2,212	42	92,904	
				2400	7	2,654	42	111,485	
			161	1850	7	2,085	42	87,568	
				2000	7	2,254	42	94,668	
				2400	7	2,705	42	113,602	
			173	1850	7	2,240	35	78,41	
				2000	7	2,422	35	84,77	
				2400	7	2,906	35	101,71	
				188	1850	7	2,435	35	85,211
					2000	7	2,632	35	92,120
					2400	7	3,126	35	112,896
				192	1850	7	2,486	35	87,024
					2000	7	2,688	35	94,080
					2400	7	3,226	35	112,896
	195	1850	7	2,525	35	88,384			
		2000	7	2,730	35	95,550			
		2400	7	3,276	35	114,660			
240	1850	7	3,108	28	87,024				
	2000	7	3,360	28	94,080				
	2400	7	4,032	28	112,896				
LONG	3-Schicht	15	280	2800	2	1,568	72	112,896	
XXLONG	3-Schicht	15	158	2800	2	1,568	72	112,896	
				3870	7	4,280	42	179,760	
				4470	7	4,944	42	207,648	
			192	4870	7	5,386	42	226,212	
				3870	7	5,201	35	182,045	
				4470	7	6,008	35	210,269	
				4870	7	6,545	35	229,085	
				3500	7	4,704	35	164,640	
				4000	7	5,376	35	188,160	
				4500	7	6,048	35	211,680	
			240	5000	7	6,720	35	235,200	
				3870	4	3,715	48	178,330	
				4470	4	4,291	48	205,978	
				4870	4	4,675	48	224,410	
				3500	4	3,360	48	161,280	
				4000	4	3,840	48	184,320	
				4500	4	4,320	48	207,360	
			280	5000	4	4,800	48	230,400	
				3500	2	1,960	72	141,120	
				4000	2	2,240	72	161,280	
			325	4500	2	2,520	72	181,440	
				5000	2	2,800	72	201,600	
				3500	2	2,275	72	163,800	
				4000	2	2,600	72	187,200	
FISCHGRÄT TWIN	2-Schicht	10	120	590	22	1,558	-	-	
	2-Schicht	15	120	590	14	0,99	-	-	
	(14) 22 Stk. linke Stäbe - 22 Stk. rechte Stäbe, pro Paket nur rechte oder linke Stäbe / Mindestmenge 25 m ²								
	Chevron: je Verpackungseinheit nur linke oder rechte Elemente								
CHEVRON 45°	2-Schicht	10	120	500	(14) 22	1,32	-	-	
	3-Schicht	15	120	500	14	0,84	-	-	
CHEVRON 60°	2-Schicht	10	120	525	22	1,386	-	-	
	3-Schicht	15	120	525	14	0,88	-	-	
RHOMBUS	3-Schicht	15	(Diagonale) ca. 270 x 470		16	1,010	-	-	
	je Verpackungseinheit nur linke oder rechte Elemente								

Format	Aufbau	Dimension in mm			Stk. / Paket (VPE)	m ² / Paket	Pakete / Palette	m ² / Palette
		Stärke (ca.)	Breite (ca.)	Länge (ca.)				
small	2-Schicht	10	120	1200	11	1,584	56	88,704

Format	Aufbau	Dimension in mm			Stk. / Paket (VPE)	m ² / Paket	Pakete / Palette	m ² / Palette	
		Stärke (ca.)	Breite (ca.)	Länge (ca.)					
ONDO	3-Schicht	13	158	1850	8	2,338	42	98,213	
				2000		2,528	42	106,176	
				2400		3,034	42	127,411	
				192		1850	2,842	35	99,456
						2000	3,072	35	107,520
						2400	3,686	35	129,024
			154	1850		2,279	42	95,726	
				2000		2,464	42	103,488	
				1850		2,782	35	97,384	
			188	2000		3,008	35	105,280	

ELEMENT^S

Produkt	Dimension in mm			Stk. / Paket (VPE)	m ² / Paket	Pakete / Palette	m ² / Palette
	Stärke (ca.)	Breite (ca.)	Länge (ca.)				
GALLERIA Altholz Lärche, Altholz Wurmstich, Eiche rustikal, Fichte, Fichte ALT, Altholz gehackt H2	19	244	1850	5	2,257	28	63,196
			2000	5	2,440	28	68,320
			2400	5	2,928	28	81,984
GALLERIA Altholz Erle grau, Altholz gehackt H3, Altholz sonnenverbrannt	19	244	1800	4	1,757	28	49,190
			2100	4	2,050	28	57,39
			2250	4	2,196	28	61,488
CUBE	18	237	1237	6	1,759	28	49,252
	21	281	1645	4	1,849	24	44,376
ELEMENTs Naturholzplatten	Mindestabnahme 1 Stk. (= 1 ganze Platte). Die VPE Stk./Palette finden Sie ab Seite 89.						

ACOUSTIC^S

Produkt	Dimension in mm			Stk. / Paket (VPE)	m ² / Paket	Pakete / Palette	m ² / Palette
	Stärke (ca.)	Breite (ca.)	Länge (ca.)				
ACOUSTICs PREMIUM	33 36/38	200	1800	1	0,360	-	-
			2100	1	0,420	-	-
			2390	1	0,478	-	-
ACOUSTICs DOT Altholz Lärche, Altholz Wurmstich, Eiche gebürstet, Fichte, Fichte ALT, Altholz gehackt H2	19	244	1850	5	2,257	28	63,196
			2000	5	2,440	28	68,320
			2400	5	2,930	28	82,040
ACOUSTICs DOT Altholz sonnenverbrannt	19	244	1850	4	1,804	28	50,512
			2000	4	1,952	28	54,656
			2400	4	2,344	28	65,632
ACOUSTICs LINEAR	19	240	2400	1	0,576	-	-
Kommissionsweise verpackt auf Paletten mit Folie umwickelt							

ADMONTER REINIGUNGS- UND PFLEGEMITTEL FÜR UNTERHALTSPFLEGE



NATUR



WEISS



PRO CARE



PRO CARE WEISS

Details zur Verlegung, Reinigung und Pflege entnehmen Sie bitte der Verlege- und Pflegeanweisung unter www.admonter.eu/de/downloads/

Admonter

NATURE'S FAVOURITE DESIGNER

FLOOR^S
Naturholzböden

STAIR^S
Naturholzstiegen

ELEMENT^S
Naturholzplatten

ACOUSTIC^S
Naturholz-Akustikplatten

DOOR^S
Naturholztüren

ADMONTER IST EIN 100%-IGES NATURPRODUKT. EIN FOTO KANN DAHER NIE DAS ORIGINAL WIDERSPIEGELN.
DESHALB EMPFEHLEN WIR EINE BERATUNG AN HAND VON MUSTERPLATTEN.



Admonter Holzindustrie AG
Sägestraße 539
8911 Admont, Austria
Tel.: + 43 (0) 3613 / 3350-0
Fax: + 43 (0) 3613 / 3350-117
E-Mail: info@admonter.at
admonter.at



SENTINEL HAUS
INSTITUT
Bauverzeichnis gesündere Gebäude

