



WOHNEN MIT HOLZ

TÜREN-SORTIMENT 2020/21



INHALT

Weiß lackierte Türen

- 06 | Technische Details
- 08 | Weiß glatt
- 10 | Weiß quer gebürstet
- 12 | Linea
- 14 | Butterline
- 16 | Cocosline
- 18 | Silverline
- 20 | Woodline
- 22 | Währing
- 24 | Hietzing
- 26 | Penzing
- 28 | Vienna
- 30 | Flora
- 32 | Solica

Furnierte Türen

Furniertüren Selection

- 34 | Technische Details
- 36 | Ahorn naturlackiert
- 38 | Buche naturlackiert
- 40 | Eiche naturlackiert
- 42 | Ami Nuss naturlackiert
- 44 | Asteiche quer, geschliffen, naturlackiert
- 46 | Asteiche quer, gebürstet, geölt
- 48 | Asteiche quer, gebürstet, weiß geölt
- 50 | Alpeneiche quer, gebürstet, geölt
- 52 | Asteiche natur quer, geschliffen, naturlackiert
- 54 | Asteiche quer Caramel, naturlackiert

Glatt furnierte Türen

- 56 | Technische Details
- 58 | Ahorn naturlackiert
- 60 | Buche naturlackiert
- 62 | Eiche naturlackiert
- 64 | Ami Nuss naturlackiert

Kollektion Qualitas

- 66 | Technische Details
- 68 | Glatte Türen
- 70 | Intarsien Türen
- 72 | Landhaus Türen
- 74 | Raumpartüren

Massivholztüren

- 76 | Massivholztüren
- 78 | Technische Details
- 79 | Oberflächenübersicht
- 80 | Produktreihen FG, F, FS, GF, Elegance
- 89 | Verglasungen
- 90 | Zargen

CPL Türen

Kollektion Resisto

- 92 | Technische Details
- 98 | Edel Weiß
- 100 | Eiche Zeitlos
- 102 | Pinie Fernweh
- 104 | Pinie Beherzt
- 106 | Tagtraum Grau
- 108 | Nebeltau Grau
- 110 | Ahorn Juwel
- 112 | Esche Galant
- 114 | Eiche Dasein
- 116 | Eiche Fabel
- 118 | Eiche Goldig
- 120 | Berechnungsbeispiele
- 121 | Lagerprogramm – Zentrallager Stockerau

CPL-Türen glatt

- 122 | Technische Details
- 126 | Weiß
- 128 | Eiche Toffee
- 130 | Birke quer
- 132 | Birke dunkel quer
- 134 | Asteiche quer
- 136 | Eiche Anmut
- 138 | Pinie weiß quer
- 140 | Pinie quer
- 142 | Pinie dunkel quer
- 144 | Buche längs

Glastüren

- 146 | Eurowood Glastüren – Kollektion Perlux
- 148 | Griffwerk Glastüren

Beschläge Glastüren

- 152 | Schiebetürsystem Planeo AIR, 60 PRO, 120
- 156 | Schiebetürsystem R8
- 157 | Eurowood Schiebetürsystem
- 158 | Schlosskästen
- 160 | Griffpaare, -stangen & -muscheln

Beschläge

- 168 | Beschläge Eurowood
- 178 | Schutzbeschläge
- 180 | Beschläge Griffwerk
- 198 | Formspiele

Sonstiges

- 204 | Schiebetüreinkaufkästen
- 212 | Zubehör



Mitarbeiter

Über 29 Türenexperten.

STOCKERAU

Gerbergasse 2
T: +43 2266 605-0
tueren.stockerau@frischeis.com



Gottfried Fraberger

T: +43 2266 605-1103
gottfried.fraberger@frischeis.com



Klaus Schiefer

T: +43 2266 605-1105
klaus.schiefer@frischeis.com



Diana Kain

T: +43 2266 605-1107
diana.kain@frischeis.com



Angela Rose

T: +43 2266 605-1109
angela.rose@frischeis.com



Thomas Newetschny

T: +43 2266 605-1100
thomas.newetschny@frischeis.com



Alena Firmkranz

T: +43 2266 605-1108
alena.firmkranz@frischeis.com

LINZ

Prinz-Eugen-Straße 13
T: +43 732 778 195-0



Gerhard Allerstorfer

T: +43 732 778 195-2035
gerhard.allerstorfer@frischeis.com



Walter Lamplmayr

T: +43 732 778 195-2024
walter.lamplmayr@frischeis.com



Klemens Mayrhofer

T: +43 732 778 195-2011
klemens.mayrhofer@frischeis.com



Gerlinde Riegler

T: +43 732 778 195-2034
gerlinde.riegler@frischeis.com

SALZBURG

Handelszentrum 12
T: +43 662 469 00-0



Peter Knaus

T: +43 662 469 00-3017
peter.knaus@frischeis.com



VILLACH

Holzstraße 1
T: +43 4242 333 33-0



Marco Stotz

T: +43 4242 333 33-4036
marco.stotz@frischeis.com



Jürgen Fuchsbichler

T: +43 4242 333 33-4030
juergen.fuchsbichler@frischeis.com

GRAZ

Herrgottwiesgasse 170
T: +43 316 2702-0



Johann Kienzl

T: +43 316 2702-7023
johann.kienzl@zengerer.at



Ilse Plaschzug

T: +43 316 2702-7073
ilse.plaschzug@zengerer.at



Stefan Knezevic

T: +43 316 2702-7071
stefan.knezevic@zengerer.at



Markus Schenk

T: +43 316 2702-7121
markus.schenk@zengerer.at



Josef Wippel

T: +43 316 2702-7048
josef.wippel@zengerer.at



Adnan Civic

T: +43 316 2702-7340
adnan.civic@zengerer.at



Dominik Meixner

T: +43 316 2702-7022
dominik.meixner@zengerer.at



Ingrid Einwallner

T: +43 316 2702-7035
ingrid.einwallner@zengerer.at



Sarah Graszitz

T: +43 316 2702-7120
sarah.graszitz@zengerer.at



Patrick Fink

T: +43 316 2702-7127
patrick.fink@zengerer.at



KRAMSACH

Amerling 119
T: +43 5337 637 33-0



Günther Leps

T: +43 5337 637 33-8071
guenther.leps@frischeis.com



Josef Hauser

T: +43 5337 637 33-8083
josef.hauser@frischeis.com



Heinz Ilmer

T: +43 5337 637 33-8073
heinz.ilmer@frischeis.com

BAD HOFGASTEIN

Weitgasse 5
T: +43 6432 6115-0



Sybille Tonkli

T: +43 6432 6115-3480
sybille.tonkli@frischeis.com



Markus Enzinger

T: +43 6432 6115-3474
markus.enzinger@frischeis.com



Sigrid Braunhofer

T: +43 6432 6115-3472
sigrid.braunhofer@frischeis.com

Eurowood weiß lackierte Türen

Technische Details



Weiß glatt



Weiß quer gebürstet



Linea



Butterline



Cocosline



Silverline



Woodline



Währing



Hietzing



Penzing



Vienna
Verglasung Satinato



Flora



Solica

Oberfläche



Weiß



Lichtausschnitte

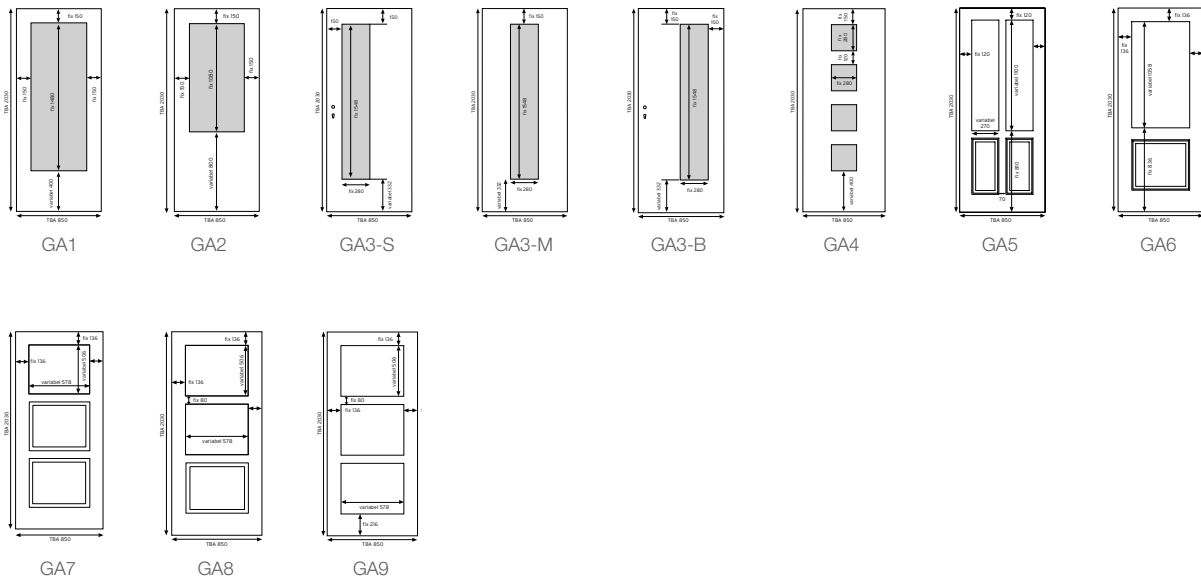

Verglasung



Float



Satinato



Master Carre



Refl

Standardausführung

Innenlage:	Röhrenspan; Wabe (Hietzing, Währling & Penzing)
Kante:	3-seitig gefälzt 14/24 mm, Falzkante längsseitig gesoftet, oben eckig
Schloss:	ÖNORM, BB-Schloss mit Flüsterfalle
Band:	2-tlg. vernickelt montiert
Klimaklasse:	A laut ÖNORM
Schalldämmung:	Röhrenspan: Rw 32dB (-3 To.) verkittet / Wabe 28dB
Norm:	ÖNORM
Kürzbarkeit:	max. 50 mm (nicht bei Modell Vienna)
Glasleisten:	folienummantelt, lose oder montiert

Flächenbündige Ausführung

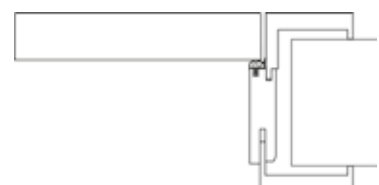

Eurowood weiß lackierte Türen

Weiß glatt



exkl. MwSt.

355,-

Vollbautüre + Zarge Soft
Standardtüre 1-flg. + Zarge Mauerstärke 1

Türblatt

- Oberfläche:** Weiß glatt lackiert
- Innenlage:** Röhrenspan
- Kanten:** Längsseitig gesofet, oben eckig
- Klimaklasse:** A
- Türblattstärke:** 40 mm
- Falz:** 3-seitig foliert
- Sonstiges:** 2 Bänder Anuba 3.10 und
BB-Schloss montiert



Vollbau

Art.Nr. links/rechts 30849/30848

Standardtüre 1-flg.

RG24 Preis € (exkl. MwSt.)

Türblatt Standard ÖNORM Größen 2.030 mm
2.030 x 650/700/750/800/850/900/950/1.000/1.050 mm

165,00

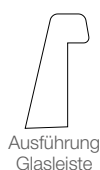

GA1



GA2



**GA3-M/
GA3-S/
GA3-B**



GA4

Aufpreis Glasausschnitt/Gläser

	GA1	GA2	GA3-M/ GA3-S/ GA3-B	GA4
nur Glasausschnitt mit Glasleisten	69,00	69,00	69,00	208,00
Glasausschnitt mit Klarglas ESG	188,00	180,00	173,00	505,00
Glasausschnitt mit Satinato ESG	240,00	213,00	201,00	618,00
Glasausschnitt mit Master Carre ESG	258,00	225,00	219,00	612,00
Glasausschnitt mit Reflo ESG	382,00	348,00	281,00	604,00

Auf-/Abschlag Türblatt

	Preis € (exkl. MwSt.)
Aufpreis 2-flg. Türe (inkl. Kantriegel, Gegenfalz, Falzdichtung und Schließblech)	+ 218,00
Berechnung Vollbau 2-flg. (ohne Zarge): 2x Standardtürblatt (Gehflügel + Stehflügel) + Aufpreis 2-flg. Ausführung Türe)	
Aufpreis 1-flg. Schiebetüre Ausführung: inkl. Muschelgriff OVAL Chrom satiniert montiert und Nutfräsung (7 x 30 mm)	+ 170,00
Aufpreis 2-flg. Schiebetüre Ausführung: inkl. Muschelgriff OVAL Chrom satiniert montiert und Nutfräsung (7 x 30 mm)	+ 340,00
Berechnung Vollbau Schiebetüre 2-flg. (ohne Zarge): 2x Standardtürblatt (Gehflügel + Stehflügel) + Aufpreis 2-flg. Schiebetüre	
Elementaufpreis: Flächenbündige Ausführung (sichtbare Bänder), Aufpreis Türe € 88,00 / Aufpreis Zarge € 212,00	+ 300,00
Elementaufpreis: Flächenbündige Ausführung (verdeckte Bänder), Aufpreis Türe € 88,00 / Aufpreis Zarge € 314,00	+ 402,00
passende Ausführung: Klimaklasse C für Standardtüre mit Einfachfalz und WH-Einleimer ca. 38 dB, 2 Stk. 3-tlg. Bänder, WZYL Schloss, 3. Band ab FSTL 950 x 2010 mm erforderlich	+ 397,00
passende Ausführung: Klimaklasse C; EI₂ 30 für Standardtüre mit Einfachfalz ca. 38 dB, 2 Stk. 3-tlg. Bänder, WZYL Schloss, ohne Drücker, Türschließer und Zylinder Hinweis - Brandschutzzubehör von der jeweiligen Industrie notwendig 3. Band ab FSTL 950 x 2010 mm erforderlich Maximale Höhe: 2130 mm	+ 552,00

Zarge

Futterbrett mit Falzverkleidung fest verleimt, mit eingebautem Schließblech, Dichtungsprofil eingezogen, 2 Bandtaschen, Zierbekleidung mit Steckverbindung zum Ausgleich unterschiedlicher Wanddicken. Bekleidungsbreite 75 mm. Verstellbereich der Wandstärke -10/+10 mm.

Oberfläche: Weißlackiert
Trägermaterial: Pressspanplatte
Mauerstärken: 90/110/130/150/170/275/295

Futterbrett: Radius 3 mm
Bekleidungskanten: Zarge soft: Radius 3 mm/
Zarge eckig: Kanten eckig
Norm: ÖNORM



Technische Details: siehe Seite 7

Symbolfoto

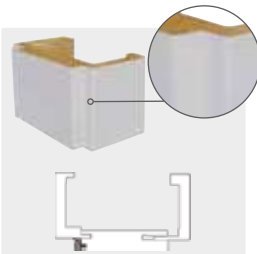

Zarge soft

Format: 2.010 x 600/650/700/750/800/850/900/950/1.000

Mauerstärke 1	90	110	130	150	170	275	295	Preis € (exkl. MwSt.)
Art.Nr. rechte Zarge	30809	30797	30799	30801	30803	30805	30807	Standard Zarge 1-flg. 190,00
Art.Nr. linke Zarge	30810	30798	30800	30802	30804	30806	30808	Standard Zarge 2-flg. 508,00

Symbolfoto

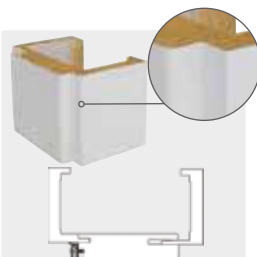

Zarge eckig

Format: 2.010 x 600/650/700/750/800/850/900/950/1.000

Mauerstärke 1	90	110	130	150	170	275	295	Preis € (exkl. MwSt.)
Art.Nr. rechte Zarge	30892	30892	30892	30892	30892	30892	30892	Standard Zarge 1-flg. 158,00
Art.Nr. linke Zarge	30982	30982	30892	30892	30892	30892	30892	Standard Zarge 2-flg. 488,00

Durchgangszarge = preisgleich Standardzarge

Auf-/Abschlag Zarge

	Preis € (exkl. MwSt.)
Mauerstärke 2 in mm (190, 210, 225, 240, 260, 315, 335, 355, 375, 395)	+ 45,00
Sondermaße (Höhe ≤ 2.010 mm, Breite bis 1.000 mm 1-flg.)	+ 10 %
Sonderformat (Höhe 2.011-2.110, Breite bis 1.000 mm 1-flg.)	+ 20 %
Sonderformat (Höhe 2.111-2.210, Breite bis 1.000 mm 1-flg.)	+ 30 %
Zarge Soft passend zu Klimaklasse C-Türe	+ 152,00
Zarge Soft passend zu Klimaklasse EI₂ 30-Türe	+ 660,00

	Preis € (exkl. MwSt.)
Sonderformat (Höhe bis 2030 mm, Breite bis 1050 mm) Lieferzeit - ca. 5 Wochen	+ 10 %
Sonderformat (2031 - 2230 x Breite bis 1050 mm)	+ 25 %
Werkseitiges Kürzen von Türen Standardtüre kürzbar bis 1.850 mm, Lieferzeit - ca. 2 Wochen	+ 40,00
Aufpreis 3 Stk. 2-tlg. Bänder Ausführung ab Höhe 2131 mm notwendig	+ 3,50
Aufpreis 2 Stk. 3-tlg. Bänder ab Türblattbreite 950 mm notwendig	+ 26,00
Aufpreis 2 Stk. 3-tlg. Designband edelstahlähnlich	+ 37,50
Aufpreis 3 Stk. 3-tlg. Bänder	+ 38,00
WC Schloss montiert	0,00
PZ Schloss montiert (ohne Wechsel)	+ 3,10
PZ Schloss montiert (mit Wechsel)	+ 6,40
Aufpreis ÖNORM-Magnetfalle BB/PZ/WC auf Element nur bei flächenbündiger Ausführung möglich Aufpreis Türe € 15,00 / Aufpreis Zarge € 18,00	+ 33,00
Rosettenlochbohrung	+ 10,00
Spionlochbohrung D=15 mm	+ 15,20
Spionlochbohrung inkl. Spion (kein Brandschutz)	+ 39,10
Lüftungsausschnitt unten 52 x 215 mm mit Gitter weiß montiert	+ 16,40 + 22,60
Lüftungsausschnitt unten und oben 52 x 215 mm mit Gitter weiß montiert	+ 23,10 + 45,20
Nut für Absenkichtung 13 x 30 mm	+ 28,80
Absenkichtung Planet KT montiert	153,70

Weiß lackierte Türen

Furnierte Türen

Massivholztüren

CPL Türen

Glastüren

Beschläge
Glastüren

Beschläge

Sonstiges

Eurowood weiß lackierte Türen

Weiß quer gebürstet



exkl. MwSt.
708,-
Vollbautüre + Zarge Soft
Standardtüre 1-flg. + Zarge Mauerstärke 1

Türblatt

- Oberfläche:** Kiefer weiß deckend lackiert, quer gebürstet
- Innenlage:** Röhrenspan
- Kanten:** Längsseitig gesoffet, oben eckig
- Klimaklasse:** A
- Türblattstärke:** 40 mm
- Falz:** 3-seitig foliert
- Sonstiges:** 2 Bänder Anuba 3.10 und BB-Schloss montiert



Vollbau

Art.Nr. 30844

Standardtüre 1-flg.

RG24 Preis € (exkl. MwSt.)

Türblatt Standard ÖNORM Größen 2.030 mm
2.030 x 650/700/750/800/850/900/950/1.000/1.050 mm

518,00

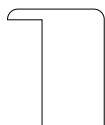

Ausführung
Glasleiste



GA1



**GA3-M/
GA3-S/
GA3-B**

Aufpreis Glasausschnitt/Gläser

nur Glasausschnitt mit Glasleisten	156,00	156,00
Glasausschnitt mit Klarglas ESG	278,00	262,00
Glasausschnitt mit Satinato ESG	331,00	292,00
Glasausschnitt mit Master Carre ESG	350,00	310,00
Glasausschnitt mit Reflo ESG	477,00	373,00

Auf-/Abschlag Türblatt

	Preis € (exkl. MwSt.)
Aufpreis 2-flg. Türe (inkl. Kantriegel, Gegenfalz, Falzdichtung und Schließblech)	+ 218,00
Berechnung Vollbau 2-flg. (ohne Zarge): 2x Standardtürblatt (Gehflügel + Stehflügel) + Aufpreis 2-flg. Ausführung Türe)	
Aufpreis 1-flg. Schiebetüre Ausführung: inkl. Muschelgriff OVAL Chrom satiniert montiert und Nutfräsung (7 x 30 mm)	+ 170,00
Aufpreis 2-flg. Schiebetüre Ausführung: inkl. Muschelgriff OVAL Chrom satiniert montiert und Nutfräsung (7 x 30 mm)	+ 340,00
Berechnung Vollbau Schiebetüre 2-flg. (ohne Zarge): 2x Standardtürblatt (Gehflügel + Stehflügel) + Aufpreis 2-flg. Schiebetüre	
Elementaufpreis: Flächenbündige Ausführung (sichtbare Bänder), Aufpreis Türe € 88,00 / Aufpreis Zarge € 212,00	+ 300,00
Elementaufpreis: Flächenbündige Ausführung (verdeckte Bänder), Aufpreis Türe € 88,00 / Aufpreis Zarge € 314,00	+ 402,00
passende Ausführung: Klimaklasse C für Standardtüre mit Einfachfalz und WH-Einleimer ca. 38 dB, 2 Stk. 3-tlg. Bänder, WZYL Schloss, 3. Band ab FSTL 950 x 2010 mm erforderlich	+ 397,00
passende Ausführung: Klimaklasse C; EI₂ 30 für Standardtüre mit Einfachfalz ca. 38 dB, 2 Stk. 3-tlg. Bänder, WZYL Schloss, ohne Drücker, Türschließer und Zylinder Hinweis - Brandschutzzubehör von der jeweiligen Industrie notwendig 3. Band ab FSTL 950 x 2010 mm erforderlich Maximale Höhe: 2130 mm	+ 552,00

Zarge

Futterbrett mit Falzverkleidung fest verleimt, mit eingebautem Schließblech, Dichtungsprofil eingezogen, 2 Bandtaschen, Zierbekleidung mit Steckverbindung zum Ausgleich unterschiedlicher Wanddicken. Bekleidungsbreite 75 mm. Verstellbereich der Wandstärke -10/+10 mm.

Oberfläche: Weißlackiert
Trägermaterial: Pressspanplatte
Mauerstärken: 90/110/130/150/170/275/295

Futterbrett: Radius 3 mm
Bekleidungskanten: Zarge soft: Radius 3 mm/
Zarge eckig: Kanten eckig
Norm: ÖNORM

Symbolfoto

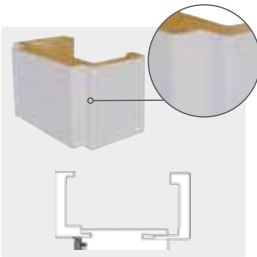

Zarge soft

Format: 2.010 x 600/650/700/750/800/850/900/950/1.000

Mauerstärke 1	90	110	130	150	170	275	295	Preis € (exkl. MwSt.)
Art.Nr. rechte Zarge	30809	30797	30799	30801	30803	30805	30807	Standard Zarge 1-flg. 190,00
Art.Nr. linke Zarge	30810	30798	30800	30802	30804	30806	30808	Standard Zarge 2-flg. 508,00

Symbolfoto

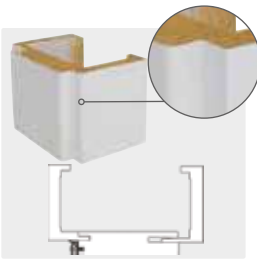

Zarge eckig

Format: 2.010 x 600/650/700/750/800/850/900/950/1.000

Mauerstärke 1	90	110	130	150	170	275	295	Preis € (exkl. MwSt.)
Art.Nr. rechte Zarge	30892	30892	30892	30892	30892	30892	30892	Standard Zarge 1-flg. 158,00
Art.Nr. linke Zarge	30982	30982	30982	30982	30982	30982	30982	Standard Zarge 2-flg. 488,00

Durchgangszarge = preisgleich Standardzarge

Auf-/Abschlag Zarge

	Preis € (exkl. MwSt.)
Mauerstärke 2 in mm (190, 210, 225, 240, 260, 315, 335, 355, 375, 395)	+ 45,00
Sondermaße (Höhe ≤ 2.010 mm, Breite bis 1.000 mm 1-flg.)	+ 10 %
Sonderformat (Höhe 2.011-2.110, Breite bis 1.000 mm 1-flg.)	+ 20 %
Sonderformat (Höhe 2.111-2.210, Breite bis 1.000 mm 1-flg.)	+ 30 %
Zarge Soft passend zu Klimaklasse C-Türe	+ 152,00
Zarge Soft passend zu Klimaklasse EI₂ 30-Türe	+ 660,00

	Preis € (exkl. MwSt.)
Sonderformat (Höhe bis 2030 mm, Breite bis 1050 mm) Lieferzeit - ca. 5 Wochen	+ 10 %
Sonderformat (2031 - 2230 x Breite bis 1050 mm)	+ 25 %
Werkseitiges Kürzen von Türen Standardtüre kürzbar bis 1.850 mm, Lieferzeit - ca. 2 Wochen	+ 40,00
Aufpreis 3 Stk. 2-tlg. Bänder Ausführung ab Höhe 2131 mm notwendig	+ 3,50
Aufpreis 2 Stk. 3-tlg. Bänder ab Türblattbreite 950 mm notwendig	+ 26,00
Aufpreis 2 Stk. 3-tlg. Designband edelstahlähnlich	+ 37,50
Aufpreis 3 Stk. 3-tlg. Bänder	+ 38,00
WC Schloss montiert	0,00
PZ Schloss montiert (ohne Wechsell)	+ 3,10
PZ Schloss montiert (mit Wechsell)	+ 6,40
Aufpreis ÖNORM-Magnetfalle BB/PZ/WC auf Element nur bei flächenbündiger Ausführung möglich Aufpreis Türe € 15,00 / Aufpreis Zarge € 18,00	+ 33,00
Rosettenlochbohrung	+ 10,00
Spionlochbohrung D=15 mm	+ 15,20
Spionlochbohrung inkl. Spion (kein Brandschutz)	+ 39,10
Lüftungsausschnitt unten 52 x 215 mm mit Gitter weiß montiert	+ 16,40 + 22,60
Lüftungsausschnitt unten und oben 52 x 215 mm mit Gitter weiß montiert	+ 23,10 + 45,20
Nut für Absenkdicke 13 x 30 mm	+ 28,80
Absenkdicke Planet KT montiert	153,70

Technische Details: siehe Seite 7



Weiß lackierte Türen

Furnierte Türen

Massivholztüren

CPL Türen

Glastüren

Beschläge
Glastüren

Beschläge

Sonstiges



exkl. MwSt.

568,-

Vollbautüre + Zarge Soft
Standardtüre 1-flg. + Zarge Mauerstärke 1

Türblatt

- Oberfläche:** Weiß glatt lackiert mit gefrästen Querrillen
- Innenlage:** Röhrenspan
- Kanten:** Längsseitig gesofet, oben eckig
- Klimaklasse:** A
- Türblattstärke:** 40 mm
- Falz:** 3-seitig foliert
- Sonstiges:** 2 Bänder Anuba 3.10 und
BB-Schloss montiert



Vollbau

Art.Nr. 30846

Standardtüre 1-flg.

RG24 **Preis €**
(exkl. MwSt.)

Türblatt Standard ÖNORM Größen 2.030 mm
2.030 x 650/700/750/800/850/900/950/1.000/1.050 mm

378,00

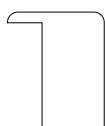

Ausführung
Glasleiste

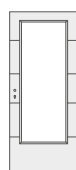

GA1

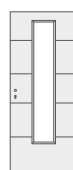

**GA3-M/
GA3-S/
GA3-B**

Aufpreis Glasausschnitt/Gläser

nur Glasausschnitt mit Glasleisten	156,00	156,00
Glasausschnitt mit Klarglas ESG	278,00	262,00
Glasausschnitt mit Klarglas ESG mit Rillenschliff	363,00	339,00
Glasausschnitt mit Satinato ESG	331,00	292,00
Glasausschnitt mit Satinato ESG mit Rillenschliff	415,00	365,00

Auf-/Abschlag Türblatt

	Preis € (exkl. MwSt.)
Aufpreis 2-flg. Türe (inkl. Kantriegel, Gegenfalz, Falzdichtung und Schließblech)	+ 218,00
Berechnung Vollbau 2-flg. (ohne Zarge): 2x Standardtürblatt (Gehflügel + Stehflügel) + Aufpreis 2-flg. Ausführung Türe	
Aufpreis 1-flg. Schiebetüre Ausführung: inkl. Muschelgriff OVAL Chrom satiniert montiert und Nutfräsung (7 x 30 mm)	+ 170,00
Aufpreis 2-flg. Schiebetüre Ausführung: inkl. Muschelgriff OVAL Chrom satiniert montiert und Nutfräsung (7 x 30 mm)	+ 340,00
Berechnung Vollbau Schiebetüre 2-flg. (ohne Zarge): 2x Standardtürblatt (Gehflügel + Stehflügel) + Aufpreis 2-flg. Schiebetüre	
Elementaufpreis: Flächenbündige Ausführung (sichtbare Bänder), Aufpreis Türe € 88,00 / Aufpreis Zarge € 212,00	+ 300,00
Elementaufpreis: Flächenbündige Ausführung (verdeckte Bänder), Aufpreis Türe € 88,00 / Aufpreis Zarge € 314,00	+ 402,00
passende Ausführung: Klimaklasse C für Standardtüre mit Einfachfalz und WH-Einleimer ca. 38 dB, 2 Stk. 3-tlg. Bänder, WZYL Schloss, 3. Band ab FSTL 950 x 2010 mm erforderlich	+ 397,00
passende Ausführung: Klimaklasse C; EI₂ 30 für Standardtüre mit Einfachfalz ca. 38 dB, 2 Stk. 3-tlg. Bänder, WZYL Schloss, ohne Drücker, Türschließer und Zylinder Hinweis - Brandschutzzubehör von der jeweiligen Industrie notwendig 3. Band ab FSTL 950 x 2010 mm erforderlich Maximale Höhe: 2130 mm	+ 552,00

	Preis € (exkl. MwSt.)
Sonderformat (Höhe bis 2030 mm, Breite bis 1050 mm) Lieferzeit - ca. 5 Wochen	+ 10 %
Sonderformat (2031 - 2230 x Breite bis 1050 mm)	+ 25 %
Werkseitiges Kürzen von Türen Standardtüre kürzbar bis 1.850 mm, Lieferzeit - ca. 2 Wochen	+ 40,00
Aufpreis 3 Stk. 2-tlg. Bänder Ausführung ab Höhe 2131 mm notwendig	+ 3,50
Aufpreis 2 Stk. 3-tlg. Bänder ab Türblattbreite 950 mm notwendig	+ 26,00
Aufpreis 2 Stk. 3-tlg. Designband edelstahlähnlich	+ 37,50
Aufpreis 3 Stk. 3-tlg. Bänder	+ 38,00
WC Schloss montiert	0,00
PZ Schloss montiert (ohne Wechsel)	+ 3,10
PZ Schloss montiert (mit Wechsel)	+ 6,40
Aufpreis ÖNORM-Magnetfalle BB/PZ/WC auf Element nur bei flächenbündiger Ausführung möglich Aufpreis Türe € 15,00 / Aufpreis Zarge € 18,00	+ 33,00
Rosettenlochbohrung	+ 10,00
Spionlochbohrung D=15 mm	+ 15,20
Spionlochbohrung inkl. Spion (kein Brandschutz)	+ 39,10
Lüftungsausschnitt unten 52 x 215 mm mit Gitter weiß montiert	+ 16,40 + 22,60
Lüftungsausschnitt unten und oben 52 x 215 mm mit Gitter weiß montiert	+ 23,10 + 45,20
Nut für Absenkdichtung 13 x 30 mm	+ 28,80
Absenkdichtung Planet KT montiert	153,70

Zarge

Futterbrett mit Falzverkleidung fest verleimt, mit eingebautem Schließblech, Dichtungsprofil eingezogen, 2 Bandtaschen, Zierbekleidung mit Steckverbindung zum Ausgleich unterschiedlicher Wanddicken. Bekleidungsbreite 75 mm. Verstellbereich der Wandstärke -10/+10 mm.

Oberfläche: Weißlackiert
Trägermaterial: Pressspanplatte
Mauerstärken: 90/110/130/150/170/275/295

Futterbrett: Radius 3 mm
Bekleidungskanten: Zarge soft: Radius 3 mm/
Zarge eckig: Kanten eckig
Norm: ÖNORM

Technische Details: siehe Seite 7

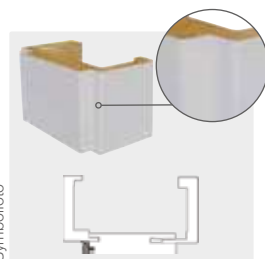

Zarge soft

Format: 2.010 x 600/650/700/750/800/850/900/950/1.000

Mauerstärke 1	90	110	130	150	170	275	295	Preis € (exkl. MwSt.)
Art.Nr. rechte Zarge	30809	30797	30799	30801	30803	30805	30807	Standard Zarge 1-flg. 190,00
Art.Nr. linke Zarge	30810	30798	30800	30802	30804	30806	30808	Standard Zarge 2-flg. 508,00

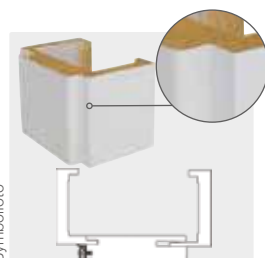

Zarge eckig

Format: 2.010 x 600/650/700/750/800/850/900/950/1.000

Mauerstärke 1	90	110	130	150	170	275	295	Preis € (exkl. MwSt.)
Art.Nr. rechte Zarge	30892	30892	30892	30892	30892	30892	30892	Standard Zarge 1-flg. 158,00
Art.Nr. linke Zarge	30982	30982	30982	30982	30982	30982	30982	Standard Zarge 2-flg. 488,00

Durchgangszarge = preisgleich Standardzarge

Auf-/Abschlag Zarge

	Preis € (exkl. MwSt.)
Mauerstärke 2 in mm (190, 210, 225, 240, 260, 315, 335, 355, 375, 395)	+ 45,00
Sondermaße (Höhe ≤ 2.010 mm, Breite bis 1.000 mm 1-flg.)	+ 10 %
Sonderformat (Höhe 2.011-2.110, Breite bis 1.000 mm 1-flg.)	+ 20 %
Sonderformat (Höhe 2.111-2.210, Breite bis 1.000 mm 1-flg.)	+ 30 %
Zarge Soft passend zu Klimaklasse C-Türe	+ 152,00
Zarge Soft passend zu Klimaklasse EI₂ 30-Türe	+ 660,00

	Preis € (exkl. MwSt.)
Aufpreis 3. Bandaufnahme ab Höhe von 2.111 mm erforderlich	+ 30,00
Schiebetürblende für 1-flg. Ausführung inkl. Laufschiene & Laufwagen, ohne Zarge	+ 501,00
Schiebetürblende für 2-flg. Ausführung inkl. Laufschiene & Laufwagen, ohne Zarge	+ 712,00
Soft Stopp für Schiebetür (ab TBA 650 mm) 1-flg.	+ 98,00
Schiebetürzarge für Einbaukasten (1-flg. + 2-flg.) Maßaufnahmeblatt erforderlich	+ 535,00
Ganzglaszarge (GGT-Zarge) 1-flg. 600, 650, 700, 750, 800, 850, 900 x 2.010 mm	+ 64,00



Türblatt

- Oberfläche:** Weiß glatt lackiert mit gefrästen Querrillen
- Innenlage:** Röhrenspan
- Kanten:** Längsseitig gesofet, oben eckig
- Klimaklasse:** A
- Türblattstärke:** 40 mm
- Falz:** 3-seitig foliert
- Sonstiges:** 2 Bänder Anuba 3.10 und BB-Schloss montiert



Vollbau

Art.Nr. 30759

Standardtüre 1-flg.

RG24 Preis € (exkl. MwSt.)

Türblatt Standard ÖNORM Größen 2.030 mm
2.030 x 650/700/750/800/850/900/950/1.000/1.050 mm

380,00

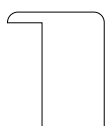

Ausführung
Glasleiste

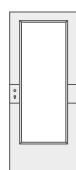

GA1



**GA3-M/
GA3-S/
GA3-B**

Aufpreis Glasausschnitt/Gläser

nur Glasausschnitt mit Glasleisten	156,00	156,00
Glasausschnitt mit Klarglas ESG	278,00	262,00
Glasausschnitt mit Klarglas ESG mit Rillenschliff	363,00	339,00
Glasausschnitt mit Satinato ESG	331,00	292,00
Glasausschnitt mit Satinato ESG mit Rillenschliff	415,00	365,00

Auf-/Abschlag Türblatt

	Preis € (exkl. MwSt.)
Aufpreis 2-flg. Türe (inkl. Kantriegel, Gegenfalz, Falzdichtung und Schließblech)	+ 218,00
Berechnung Vollbau 2-flg. (ohne Zarge): 2x Standardtürblatt (Gehflügel + Stehflügel) + Aufpreis 2-flg. Ausführung Türe)	
Aufpreis 1-flg. Schiebetüre Ausführung: inkl. Muschelgriff OVAL Chrom satiniert montiert und Nutfräsung (7 x 30 mm)	+ 170,00
Aufpreis 2-flg. Schiebetüre Ausführung: inkl. Muschelgriff OVAL Chrom satiniert montiert und Nutfräsung (7 x 30 mm)	+ 340,00
Berechnung Vollbau Schiebetüre 2-flg. (ohne Zarge): 2x Standardtürblatt (Gehflügel + Stehflügel) + Aufpreis 2-flg. Schiebetüre	
Elementaufpreis: Flächenbündige Ausführung (sichtbare Bänder), Aufpreis Türe € 88,00 / Aufpreis Zarge € 212,00	+ 300,00
Elementaufpreis: Flächenbündige Ausführung (verdeckte Bänder), Aufpreis Türe € 88,00 / Aufpreis Zarge € 314,00	+ 402,00
passende Ausführung: Klimaklasse C für Standardtüre mit Einfachfalz und WH-Einleimer ca. 38 dB, 2 Stk. 3-tlg. Bänder, WZYL Schloss, 3. Band ab FSTL 950 x 2010 mm erforderlich	+ 397,00
passende Ausführung: Klimaklasse C; EI₂ 30 für Standardtüre mit Einfachfalz ca. 38 dB, 2 Stk. 3-tlg. Bänder, WZYL Schloss, ohne Drücker, Türschließer und Zylinder Hinweis - Brandschutzzubehör von der jeweiligen Industrie notwendig 3. Band ab FSTL 950 x 2010 mm erforderlich Maximale Höhe: 2130 mm	+ 552,00

Zarge

Futterbrett mit Falzverkleidung fest verleimt, mit eingebautem Schließblech, Dichtungsprofil eingezogen, 2 Bandtaschen, Zierbekleidung mit Steckverbindung zum Ausgleich unterschiedlicher Wanddicken. Bekleidungsbreite 75 mm. Verstellbereich der Wandstärke -10/+10 mm.

Oberfläche:	Weißlackiert
Trägermaterial:	Pressspanplatte
Mauerstärken:	90/110/130/150/170/275/295

Futterbrett:	Radius 3 mm
Bekleidungskanten:	Zarge soft: Radius 3 mm/ Zarge eckig: Kanten eckig
Norm:	ÖNORM



Technische Details: siehe Seite 7

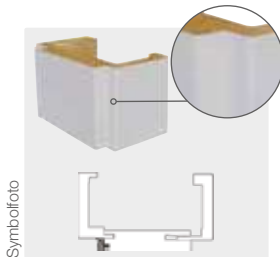

Zarge soft

Format: 2.010 x 600/650/700/750/800/850/900/950/1.000

Mauerstärke 1	90	110	130	150	170	275	295	Preis € (exkl. MwSt.)	
Art.Nr. rechte Zarge	30809	30797	30799	30801	30803	30805	30807	Standard Zarge 1-flg.	190,00
Art.Nr. linke Zarge	30810	30798	30800	30802	30804	30806	30808	Standard Zarge 2-flg.	508,00

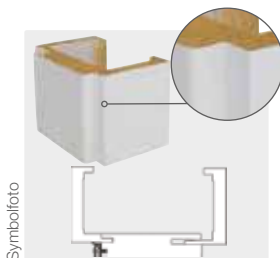

Zarge eckig

Format: 2.010 x 600/650/700/750/800/850/900/950/1.000

Mauerstärke 1	90	110	130	150	170	275	295	Preis € (exkl. MwSt.)	
Art.Nr. rechte Zarge	30892	30892	30892	30892	30892	30892	30892	Standard Zarge 1-flg.	158,00
Art.Nr. linke Zarge	30982	30982	30982	30982	30982	30982	30982	Standard Zarge 2-flg.	488,00

Durchgangszarge = preisgleich Standardzarge

Auf-/Abschlag Zarge

	Preis € (exkl. MwSt.)
Mauerstärke 2 in mm (190, 210, 225, 240, 260, 315, 335, 355, 375, 395)	+ 45,00
Sondermaße (Höhe ≤ 2.010 mm, Breite bis 1.000 mm 1-flg.)	+ 10 %
Sonderformat (Höhe 2.011-2.110, Breite bis 1.000 mm 1-flg.)	+ 20 %
Sonderformat (Höhe 2.111-2.210, Breite bis 1.000 mm 1-flg.)	+ 30 %
Zarge Soft passend zu Klimaklasse C-Türe	+ 152,00
Zarge Soft passend zu Klimaklasse EI₂ 30-Türe	+ 660,00

	Preis € (exkl. MwSt.)
Sonderformat (Höhe bis 2030 mm, Breite bis 1050 mm) Lieferzeit - ca. 5 Wochen	+ 10 %
Sonderformat (2031 - 2230 x Breite bis 1050 mm)	+ 25 %
Werkseitiges Kürzen von Türen Standardtüre kürzbar bis 1.850 mm, Lieferzeit - ca. 2 Wochen	+ 40,00
Aufpreis 3 Stk. 2-tlg. Bänder Ausführung ab Höhe 2131 mm notwendig	+ 3,50
Aufpreis 2 Stk. 3-tlg. Bänder ab Türblattbreite 950 mm notwendig	+ 26,00
Aufpreis 2 Stk. 3-tlg. Designband edelstahlähnlich	+ 37,50
Aufpreis 3 Stk. 3-tlg. Bänder	+ 38,00
WC Schloss montiert	0,00
PZ Schloss montiert (ohne Wechsel)	+ 3,10
PZ Schloss montiert (mit Wechsel)	+ 6,40
Aufpreis ÖNORM-Magnetfalle BB/PZ/WC auf Element nur bei flächenbündiger Ausführung möglich Aufpreis Türe € 15,00 / Aufpreis Zarge € 18,00	+ 33,00
Rosettenlochbohrung	+ 10,00
Spionlochbohrung D=15 mm	+ 15,20
Spionlochbohrung inkl. Spion (kein Brandschutz)	+ 39,10
Lüftungsausschnitt unten 52 x 215 mm mit Gitter weiß montiert	+ 16,40 + 22,60
Lüftungsausschnitt unten und oben 52 x 215 mm mit Gitter weiß montiert	+ 23,10 + 45,20
Nut für Absenkung 13 x 30 mm	+ 28,80
Absenkung Planet KT montiert	153,70
Aufpreis 3. Bandaufnahme ab Höhe von 2.111 mm erforderlich	+ 30,00
Schiebetürblende für 1-flg. Ausführung inkl. Laufschiene & Laufwagen, ohne Zarge	+ 501,00
Schiebetürblende für 2-flg. Ausführung inkl. Laufschiene & Laufwagen, ohne Zarge	+ 712,00
Soft Stopp für Schiebetür (ab TBA 650 mm) 1-flg.	+ 98,00
Schiebetürzarge für Einbaukasten (1-flg. + 2-flg.) Maßaufnahmeblatt erforderlich	+ 535,00
Ganzglastürzarge (GGT-Zarge) 1-flg. 600, 650, 700, 750, 800, 850, 900 x 2.010 mm	+ 64,00



exkl. MwSt.

560,-

Vollbautüre + Zarge Soft
Standardtüre 1-flg. + Zarge Mauerstärke 1

Türblatt

- Oberfläche:** Weiß glatt lackiert mit einer Längsrille
- Innenlage:** Röhrenspan
- Kanten:** Längsseitig gesofet, oben eckig
- Klimaklasse:** A
- Türblattstärke:** 40 mm
- Falz:** 3-seitig foliert
- Sonstiges:** 2 Bänder Anuba 3.10 und
BB-Schloss montiert



Vollbau

Art.Nr. 30760

Standardtüre 1-flg.

RG24 (exkl. MwSt.)

Türblatt Standard ÖNORM Größen 2.030 mm
2.030 x 650/700/750/800/850/900/950/1.000/1.050 mm

Preis €
370,00

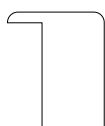

Ausführung
Glasleiste



GA1



**GA3-M/
GA3-S/
GA3-B**

Aufpreis Glasausschnitt/Gläser

nur Glasausschnitt mit Glasleisten	156,00	156,00
Glasausschnitt mit Klarglas ESG	278,00	262,00
Glasausschnitt mit Satinato ESG	331,00	292,00
Glasausschnitt mit Master Carre ESG	350,00	310,00
Glasausschnitt mit Reflo ESG	477,00	373,00

Auf-/Abschlag Türblatt

	Preis € (exkl. MwSt.)
Aufpreis 2-flg. Türe (inkl. Katriegel, Gegenfalz, Falzdichtung und Schließblech)	+ 218,00
Berechnung Vollbau 2-flg. (ohne Zarge): 2x Standardtürblatt (Gehflügel + Stehflügel) + Aufpreis 2-flg. Ausführung Türe)	
Aufpreis 1-flg. Schiebetüre Ausführung: inkl. Muschelgriff OVAL Chrom satiniert montiert und Nutfräsung (7 x 30 mm)	+ 170,00
Aufpreis 2-flg. Schiebetüre Ausführung: inkl. Muschelgriff OVAL Chrom satiniert montiert und Nutfräsung (7 x 30 mm)	+ 340,00
Berechnung Vollbau Schiebetüre 2-flg. (ohne Zarge): 2x Standardtürblatt (Gehflügel + Stehflügel) + Aufpreis 2-flg. Schiebetüre	
Elementaufpreis: Flächenbündige Ausführung (sichtbare Bänder), Aufpreis Türe € 88,00 / Aufpreis Zarge € 212,00	+ 300,00
Elementaufpreis: Flächenbündige Ausführung (verdeckte Bänder), Aufpreis Türe € 88,00 / Aufpreis Zarge € 314,00	+ 402,00
passende Ausführung: Klimaklasse C für Standardtüre mit Einfachfalz und WH-Einleimer ca. 38 dB, 2 Stk. 3-tlg. Bänder, WZYL Schloss, 3. Band ab FSTL 950 x 2010 mm erforderlich	+ 397,00
passende Ausführung: Klimaklasse C; EI₂ 30 für Standardtüre mit Einfachfalz ca. 38 dB, 2 Stk. 3-tlg. Bänder, WZYL Schloss, ohne Drücker, Türschließer und Zylinder Hinweis - Brandschutzzubehör von der jeweiligen Industrie notwendig 3. Band ab FSTL 950 x 2010 mm erforderlich Maximale Höhe: 2130 mm	+ 552,00

	Preis € (exkl. MwSt.)
Sonderformat (Höhe bis 2030 mm, Breite bis 1050 mm) Lieferzeit - ca. 5 Wochen	+ 10 %
Sonderformat (2031 - 2230 x Breite bis 1050 mm)	+ 25 %
Werkseitiges Kürzen von Türen Standardtüre kürzbar bis 1.850 mm, Lieferzeit - ca. 2 Wochen	+ 40,00
Aufpreis 3 Stk. 2-tlg. Bänder Ausführung ab Höhe 2131 mm notwendig	+ 3,50
Aufpreis 2 Stk. 3-tlg. Bänder ab Türblattbreite 950 mm notwendig	+ 26,00
Aufpreis 2 Stk. 3-tlg. Designband edelstahlähnlich	+ 37,50
Aufpreis 3 Stk. 3-tlg. Bänder	+ 38,00
WC Schloss montiert	0,00
PZ Schloss montiert (ohne Wechsell)	+ 3,10
PZ Schloss montiert (mit Wechsell)	+ 6,40
Aufpreis ÖNORM-Magnetfalle BB/PZ/WC auf Element nur bei flächenbündiger Ausführung möglich Aufpreis Türe € 15,00 / Aufpreis Zarge € 18,00	+ 33,00
Rosettenlochbohrung	+ 10,00
Spionlochbohrung D=15 mm	+ 15,20
Spionlochbohrung inkl. Spion (kein Brandschutz)	+ 39,10
Lüftungsausschnitt unten 52 x 215 mm mit Gitter weiß montiert	+ 16,40 + 22,60
Lüftungsausschnitt unten und oben 52 x 215 mm mit Gitter weiß montiert	+ 23,10 + 45,20
Nut für Absenkichtung 13 x 30 mm	+ 28,80
Absenkichtung Planet KT montiert	153,70

Zarge

Futterbrett mit Falzverkleidung fest verleimt, mit eingebautem Schließblech, Dichtungsprofil eingezogen, 2 Bandtaschen, Zierbekleidung mit Steckverbindung zum Ausgleich unterschiedlicher Wanddicken. Bekleidungsbreite 75 mm. Verstellbereich der Wandstärke -10/+10 mm.

Oberfläche: Weißlackiert
Trägermaterial: Pressspanplatte
Mauerstärken: 90/110/130/150/170/275/295

Futterbrett: Radius 3 mm
Bekleidungskanten: Zarge soft: Radius 3 mm/
Zarge eckig: Kanten eckig
Norm: ÖNORM

Technische Details: siehe Seite 7

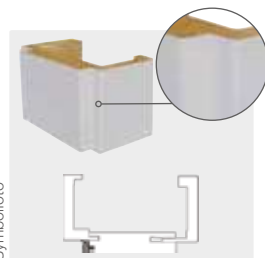

Zarge soft

Format: 2.010 x 600/650/700/750/800/850/900/950/1.000

Mauerstärke 1	90	110	130	150	170	275	295	Preis € (exkl. MwSt.)
Art.Nr. rechte Zarge	30809	30797	30799	30801	30803	30805	30807	Standard Zarge 1-flg. 190,00
Art.Nr. linke Zarge	30810	30798	30800	30802	30804	30806	30808	Standard Zarge 2-flg. 508,00

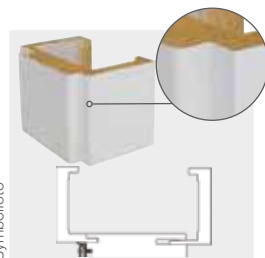

Zarge eckig

Format: 2.010 x 600/650/700/750/800/850/900/950/1.000

Mauerstärke 1	90	110	130	150	170	275	295	Preis € (exkl. MwSt.)
Art.Nr. rechte Zarge	30892	30892	30892	30892	30892	30892	30892	Standard Zarge 1-flg. 158,00
Art.Nr. linke Zarge	30982	30982	30982	30982	30982	30982	30982	Standard Zarge 2-flg. 488,00

Durchgangszarge = preisgleich Standardzarge

Auf-/Abschlag Zarge

	Preis € (exkl. MwSt.)
Mauerstärke 2 in mm (190, 210, 225, 240, 260, 315, 335, 355, 375, 395)	+ 45,00
Sondermaße (Höhe ≤ 2.010 mm, Breite bis 1.000 mm 1-flg.)	+ 10 %
Sonderformat (Höhe 2.011-2.110, Breite bis 1.000 mm 1-flg.)	+ 20 %
Sonderformat (Höhe 2.111-2.210, Breite bis 1.000 mm 1-flg.)	+ 30 %
Zarge Soft passend zu Klimaklasse C-Türe	+ 152,00
Zarge Soft passend zu Klimaklasse EI₂ 30-Türe	+ 660,00

Aufpreis 3. Bandaufnahme ab Höhe von 2.111 mm erforderlich	+ 30,00
Schiebetürblende für 1-flg. Ausführung inkl. Laufschiene & Laufwagen, ohne Zarge	+ 501,00
Schiebetürblende für 2-flg. Ausführung inkl. Laufschiene & Laufwagen, ohne Zarge	+ 712,00
Soft Stopp für Schiebetür (ab TBA 650 mm) 1-flg.	+ 98,00
Schiebetürzarge für Einbaukasten (1-flg. + 2-flg.) Maßaufnahmeblatt erforderlich	+ 535,00
Ganzglastürzarge (GGT-Zarge) 1-flg. 600, 650, 700, 750, 800, 850, 900 x 2.010 mm	+ 64,00



exkl. MwSt.

510,-

Vollbautüre + Zarge Soft
Standardtüre 1-flg. + Zarge Mauerstärke 1

Türblatt

- Oberfläche:** Weiß glatt lackiert mit Lisenen chrom/matt, Lisenenbreite 10 mm
- Innenlage:** Röhrenspan
- Kanten:** Längsseitig gesofet, oben eckig
- Klimaklasse:** A
- Türblattstärke:** 40 mm
- Falz:** 3-seitig foliert
- Dekoreinlage:** chrom/matt
- Sonstiges:** 2 Bänder Anuba 3.10 und
BB-Schloss montiert



Vollbau

Art.Nr. 30841

Standardtüre 1-flg.

RG24 Preis € (exkl. MwSt.)

Türblatt Standard ÖNORM Größen 2.030 mm
2.030 x 650/700/750/800/850/900/950/1.000/1.050 mm

320,00

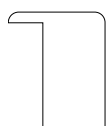

Ausführung
Glasleiste



GA1



**GA3-M/
GA3-S/
GA3-B**

Aufpreis Glasausschnitt/Gläser

nur Glasausschnitt mit Glasleisten	156,00	156,00
Glasausschnitt mit Klarglas ESG	278,00	262,00
Glasausschnitt mit Klarglas ESG mit Rillenschliff	363,00	339,00
Glasausschnitt mit Satinato ESG	331,00	292,00
Glasausschnitt mit Satinato ESG mit Rillenschliff	415,00	365,00

Auf-/Abschlag Türblatt

	Preis € (exkl. MwSt.)
Aufpreis 2-flg. Türe (inkl. Kantriegel, Gegenfalz, Falzdichtung und Schließblech)	+ 218,00
Berechnung Vollbau 2-flg. (ohne Zarge): 2x Standardtürblatt (Gehflügel + Stehflügel) + Aufpreis 2-flg. Ausführung Türe)	
Aufpreis 1-flg. Schiebetüre Ausführung: inkl. Muschelgriff OVAL Chrom satiniert montiert und Nutfräsung (7 x 30 mm)	+ 170,00
Aufpreis 2-flg. Schiebetüre Ausführung: inkl. Muschelgriff OVAL Chrom satiniert montiert und Nutfräsung (7 x 30 mm)	+ 340,00
Berechnung Vollbau Schiebetüre 2-flg. (ohne Zarge): 2x Standardtürblatt (Gehflügel + Stehflügel) + Aufpreis 2-flg. Schiebetüre	
Elementaufpreis: Flächenbündige Ausführung (sichtbare Bänder), Aufpreis Türe € 88,00 / Aufpreis Zarge € 212,00	+ 300,00
Elementaufpreis: Flächenbündige Ausführung (verdeckte Bänder), Aufpreis Türe € 88,00 / Aufpreis Zarge € 314,00	+ 402,00
passende Ausführung: Klimaklasse C für Standardtüre mit Einfachfalz und WH-Einleimer ca. 38 dB, 2 Stk. 3-tlg. Bänder, WZYL Schloss, 3. Band ab FSTL 950 x 2010 mm erforderlich	+ 397,00
passende Ausführung: Klimaklasse C; EI₂ 30 für Standardtüre mit Einfachfalz ca. 38 dB, 2 Stk. 3-tlg. Bänder, WZYL Schloss, ohne Drücker, Türschließer und Zylinder Hinweis - Brandschutzzubehör von der jeweiligen Industrie notwendig 3. Band ab FSTL 950 x 2010 mm erforderlich Maximale Höhe: 2130 mm	+ 552,00

	Preis € (exkl. MwSt.)
Sonderformat (Höhe bis 2030 mm, Breite bis 1050 mm) Lieferzeit - ca. 5 Wochen	+ 10 %
Sonderformat (2031 - 2230 x Breite bis 1050 mm)	+ 25 %
Werkseitiges Kürzen von Türen Standardtüre kürzbar bis 1.850 mm, Lieferzeit - ca. 2 Wochen	+ 40,00
Aufpreis 3 Stk. 2-tlg. Bänder Ausführung ab Höhe 2131 mm notwendig	+ 3,50
Aufpreis 2 Stk. 3-tlg. Bänder ab Türblattbreite 950 mm notwendig	+ 26,00
Aufpreis 2 Stk. 3-tlg. Designband edelstahlähnlich	+ 37,50
Aufpreis 3 Stk. 3-tlg. Bänder	+ 38,00
WC Schloss montiert	0,00
PZ Schloss montiert (ohne Wechselsel)	+ 3,10
PZ Schloss montiert (mit Wechselsel)	+ 6,40
Aufpreis ÖNORM-Magnetfalle BB/PZ/WC auf Element nur bei flächenbündiger Ausführung möglich Aufpreis Türe € 15,00 / Aufpreis Zarge € 18,00	+ 33,00
Rosettenlochbohrung	+ 10,00
Spionlochbohrung D=15 mm	+ 15,20
Spionlochbohrung inkl. Spion (kein Brandschutz)	+ 39,10
Lüftungsausschnitt unten 52 x 215 mm mit Gitter weiß montiert	+ 16,40 + 22,60
Lüftungsausschnitt unten und oben 52 x 215 mm mit Gitter weiß montiert	+ 23,10 + 45,20
Nut für Absenkdichtung 13 x 30 mm	+ 28,80
Absenkdichtung Planet KT montiert	153,70

Zarge

Futterbrett mit Falzverkleidung fest verleimt, mit eingebautem Schließblech, Dichtungsprofil eingezogen, 2 Bandtaschen, Zierbekleidung mit Steckverbindung zum Ausgleich unterschiedlicher Wanddicken. Bekleidungsbreite 75 mm. Verstellbereich der Wandstärke -10/+10 mm.

Oberfläche: Weißlackiert
Trägermaterial: Pressspanplatte
Mauerstärken: 90/110/130/150/170/275/295

Futterbrett: Radius 3 mm
Bekleidungskanten: Zarge soft: Radius 3 mm/
Zarge eckig: Kanten eckig
Norm: ÖNORM

Technische Details: siehe Seite 7

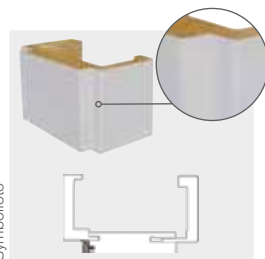

Zarge soft

Format: 2.010 x 600/650/700/750/800/850/900/950/1.000

Mauerstärke 1	90	110	130	150	170	275	295	Preis € (exkl. MwSt.)
Art.Nr. rechte Zarge	30809	30797	30799	30801	30803	30805	30807	Standard Zarge 1-flg. 190,00
Art.Nr. linke Zarge	30810	30798	30800	30802	30804	30806	30808	Standard Zarge 2-flg. 508,00

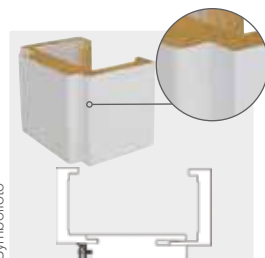

Zarge eckig

Format: 2.010 x 600/650/700/750/800/850/900/950/1.000

Mauerstärke 1	90	110	130	150	170	275	295	Preis € (exkl. MwSt.)
Art.Nr. rechte Zarge	30892	30892	30892	30892	30892	30892	30892	Standard Zarge 1-flg. 158,00
Art.Nr. linke Zarge	30982	30982	30982	30982	30982	30982	30982	Standard Zarge 2-flg. 488,00

Durchgangszarge = preisgleich Standardzarge

Auf-/Abschlag Zarge

	Preis € (exkl. MwSt.)
Mauerstärke 2 in mm (190, 210, 225, 240, 260, 315, 335, 355, 375, 395)	+ 45,00
Sondermaße (Höhe ≤ 2.010 mm, Breite bis 1.000 mm 1-flg.)	+ 10 %
Sonderformat (Höhe 2.011-2.110, Breite bis 1.000 mm 1-flg.)	+ 20 %
Sonderformat (Höhe 2.111-2.210, Breite bis 1.000 mm 1-flg.)	+ 30 %
Zarge Soft passend zu Klimaklasse C-Türe	+ 152,00
Zarge Soft passend zu Klimaklasse EI₂ 30-Türe	+ 660,00

	Preis € (exkl. MwSt.)
Aufpreis 3. Bandaufnahme ab Höhe von 2.111 mm erforderlich	+ 30,00
Schiebetürblende für 1-flg. Ausführung inkl. Laufschiene & Laufwagen, ohne Zarge	+ 501,00
Schiebetürblende für 2-flg. Ausführung inkl. Laufschiene & Laufwagen, ohne Zarge	+ 712,00
Soft Stopp für Schiebetür (ab TBA 650 mm) 1-flg.	+ 98,00
Schiebetürzarge für Einbaukasten (1-flg. + 2-flg.) Maßaufnahmeblatt erforderlich	+ 535,00
Ganzglastürzarge (GGT-Zarge) 1-flg. 600, 650, 700, 750, 800, 850, 900 x 2.010 mm	+ 64,00



exkl. MwSt.

634,-

Vollbautüre + Zarge Soft
Standardtüre 1-flg. + Zarge Mauerstärke 1

Türblatt

- Oberfläche:** Weiß glatt lackiert mit Holz-Lisenen, Lisenenbreite: 6 mm
- Innenlage:** Röhrenspan
- Kanten:** Längsseitig gesoffet, oben eckig
- Klimaklasse:** A
- Türblattstärke:** 40 mm
- Falz:** 3-seitig foliert
- Dekoreinlage:** Ahorn, Eiche hell, ind. Apfelbaum, Nuss
- Sonstiges:** 2 Bänder Anuba 3.10 und BB-Schloss montiert



Vollbau

Art.Nr. 30841

Standardtüre 1-flg.

RG24 Preis € (exkl. MwSt.)

Türblatt Standard ÖNORM Größen 2.030 mm
2.030 x 650/700/750/800/850/900/950/1.000/1.050 mm

444,00

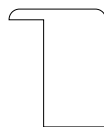

Ausführung
Glasleiste



GA1

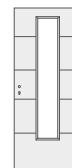

**GA3-M/
GA3-S/
GA3-B**

Aufpreis Glasausschnitt/Gläser

nur Glasausschnitt mit Glasleisten	156,00	156,00
Glasausschnitt mit Klarglas ESG	278,00	262,00
Glasausschnitt mit Klarglas ESG mit Rillenschliff	363,00	339,00
Glasausschnitt mit Satinato ESG	331,00	292,00
Glasausschnitt mit Satinato ESG mit Rillenschliff	415,00	365,00

Auf-/Abschlag Türblatt

	Preis € (exkl. MwSt.)
Aufpreis 2-flg. Türe (inkl. Katriegel, Gegenfalz, Falzdichtung und Schließblech)	+ 218,00
Berechnung Vollbau 2-flg. (ohne Zarge): 2x Standardtürblatt (Gehflügel + Stehflügel) + Aufpreis 2-flg. Ausführung Türe)	
Aufpreis 1-flg. Schiebetüre Ausführung: inkl. Muschelgriff OVAL Chrom satiniert montiert und Nutfräsung (7 x 30 mm)	+ 170,00
Aufpreis 2-flg. Schiebetüre Ausführung: inkl. Muschelgriff OVAL Chrom satiniert montiert und Nutfräsung (7 x 30 mm)	+ 340,00
Berechnung Vollbau Schiebetüre 2-flg. (ohne Zarge): 2x Standardtürblatt (Gehflügel + Stehflügel) + Aufpreis 2-flg. Schiebetüre	
Elementaufpreis: Flächenbündige Ausführung (sichtbare Bänder), Aufpreis Türe € 88,00 / Aufpreis Zarge € 212,00	+ 300,00
Elementaufpreis: Flächenbündige Ausführung (verdeckte Bänder), Aufpreis Türe € 88,00 / Aufpreis Zarge € 314,00	+ 402,00
passende Ausführung: Klimaklasse C für Standardtüre mit Einfachfalz und WH-Einleimer ca. 38 dB, 2 Stk. 3-tlg. Bänder, WZYL Schloss, 3. Band ab FSTL 950 x 2010 mm erforderlich	+ 397,00
passende Ausführung: Klimaklasse C; EI₂ 30 für Standardtüre mit Einfachfalz ca. 38 dB, 2 Stk. 3-tlg. Bänder, WZYL Schloss, ohne Drücker, Türschließer und Zylinder Hinweis - Brandschutzzubehör von der jeweiligen Industrie notwendig 3. Band ab FSTL 950 x 2010 mm erforderlich Maximale Höhe: 2130 mm	+ 552,00

	Preis € (exkl. MwSt.)
Sonderformat (Höhe bis 2030 mm, Breite bis 1050 mm) Lieferzeit - ca. 5 Wochen	+ 10 %
Sonderformat (2031 - 2230 x Breite bis 1050 mm)	+ 25 %
Werkseitiges Kürzen von Türen Standardtüre kürzbar bis 1.850 mm, Lieferzeit - ca. 2 Wochen	+ 40,00
Aufpreis 3 Stk. 2-tlg. Bänder Ausführung ab Höhe 2131 mm notwendig	+ 3,50
Aufpreis 2 Stk. 3-tlg. Bänder ab Türblattbreite 950 mm notwendig	+ 26,00
Aufpreis 2 Stk. 3-tlg. Designband edelstahlähnlich	+ 37,50
Aufpreis 3 Stk. 3-tlg. Bänder	+ 38,00
WC Schloss montiert	0,00
PZ Schloss montiert (ohne Wechselsel)	+ 3,10
PZ Schloss montiert (mit Wechselsel)	+ 6,40
Aufpreis ÖNORM-Magnetfalle BB/PZ/WC auf Element nur bei flächenbündiger Ausführung möglich Aufpreis Türe € 15,00 / Aufpreis Zarge € 18,00	+ 33,00
Rosettenlochbohrung	+ 10,00
Spionlochbohrung D=15 mm	+ 15,20
Spionlochbohrung inkl. Spion (kein Brandschutz)	+ 39,10
Lüftungsausschnitt unten 52 x 215 mm mit Gitter weiß montiert	+ 16,40 + 22,60
Lüftungsausschnitt unten und oben 52 x 215 mm mit Gitter weiß montiert	+ 23,10 + 45,20
Nut für Absenkdichtung 13 x 30 mm	+ 28,80
Absenkdichtung Planet KT montiert	153,70

Zarge

Futterbrett mit Falzverkleidung fest verleimt, mit eingebautem Schließblech, Dichtungsprofil eingezogen, 2 Bandtaschen, Zierbekleidung mit Steckverbindung zum Ausgleich unterschiedlicher Wanddicken. Bekleidungsbreite 75 mm. Verstellbereich der Wandstärke -10/+10 mm.

Oberfläche: Weißlackiert
Trägermaterial: Pressspanplatte
Mauerstärken: 90/110/130/150/170/275/295

Futterbrett: Radius 3 mm
Bekleidungskanten: Zarge soft: Radius 3 mm/
Zarge eckig: Kanten eckig
Norm: ÖNORM

Technische Details: siehe Seite 7

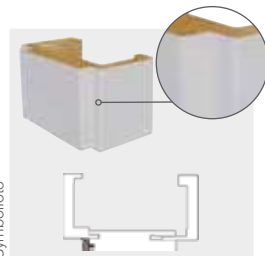

Zarge soft

Format: 2.010 x 600/650/700/750/800/850/900/950/1.000

Mauerstärke 1	90	110	130	150	170	275	295	Preis € (exkl. MwSt.)
Art.Nr. rechte Zarge	30809	30797	30799	30801	30803	30805	30807	Standard Zarge 1-flg. 190,00
Art.Nr. linke Zarge	30810	30798	30800	30802	30804	30806	30808	Standard Zarge 2-flg. 508,00

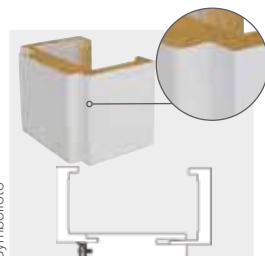

Zarge eckig

Format: 2.010 x 600/650/700/750/800/850/900/950/1.000

Mauerstärke 1	90	110	130	150	170	275	295	Preis € (exkl. MwSt.)
Art.Nr. rechte Zarge	30892	30892	30892	30892	30892	30892	30892	Standard Zarge 1-flg. 158,00
Art.Nr. linke Zarge	30982	30982	30982	30982	30982	30982	30982	Standard Zarge 2-flg. 488,00

Durchgangszarge = preisgleich Standardzarge

Auf-/Abschlag Zarge

	Preis € (exkl. MwSt.)
Mauerstärke 2 in mm (190, 210, 225, 240, 260, 315, 335, 355, 375, 395)	+ 45,00
Sondermaße (Höhe ≤ 2.010 mm, Breite bis 1.000 mm 1-flg.)	+ 10 %
Sonderformat (Höhe 2.011-2.110, Breite bis 1.000 mm 1-flg.)	+ 20 %
Sonderformat (Höhe 2.111-2.210, Breite bis 1.000 mm 1-flg.)	+ 30 %
Zarge Soft passend zu Klimaklasse C-Türe	+ 152,00
Zarge Soft passend zu Klimaklasse EI₂ 30-Türe	+ 660,00

	Preis € (exkl. MwSt.)
Aufpreis 3. Bandaufnahme ab Höhe von 2.111 mm erforderlich	+ 30,00
Schiebetürblende für 1-flg. Ausführung inkl. Laufschiene & Laufwagen, ohne Zarge	+ 501,00
Schiebetürblende für 2-flg. Ausführung inkl. Laufschiene & Laufwagen, ohne Zarge	+ 712,00
Soft Stopp für Schiebetür (ab TBA 650 mm) 1-flg.	+ 98,00
Schiebetürzarge für Einbaukasten (1-flg. + 2-flg.) Maßaufnahmeblatt erforderlich	+ 535,00
Ganzglastürzarge (GGT-Zarge) 1-flg. 600, 650, 700, 750, 800, 850, 900 x 2.010 mm	+ 64,00



exkl. MwSt.

575,-

Vollbautüre + Zarge Soft

Mauerstärke 1: 90/110/130/150/170/275/295

Türblatt

- Oberfläche:** Weiß glatt lackiert
- Innenlage:** Wabe
- Kanten:** Längsseitig gesoflet, oben eckig
- Klimaklasse:** A
- Türblattstärke:** 40 mm
- Falz:** 3-seitig foliert
- Sonstiges:** 2 Bänder Anuba 3.10 und BB-Schloss montiert



Füllungsprofil/Fräsung

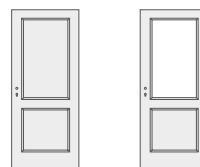

Vollbau

GA6

Art.Nr.	30842	30780
RG24	Preis € (exkl. MwSt.)	Preis € (exkl. MwSt.)
	385,00	-

Standardtüre 1-flg.

Türblatt Standard ÖNORM Größen 2.030 mm
2.030 x 650/700/750/800/850/900/950/1.000/1.050 mm

Aufpreis Glasausschnitt/Gläser

nur Glasausschnitt mit Glasleisten	-	200,00
Glasausschnitt mit Klarglas ESG	-	314,00
Glasausschnitt mit Satinato ESG	-	348,00
Glasausschnitt mit Master Carre ESG	-	360,00
Glasausschnitt mit Reflo ESG	-	510,00

Auf-/Abschlag Türblatt

	Preis € (exkl. MwSt.)
Aufpreis 2-flg. Türe (inkl. Kantriegel, Gegenfalz, Falzdichtung und Schließblech)	+ 218,00
Berechnung Vollbau 2-flg. (ohne Zarge): 2x Standardtürblatt (Gehflügel + Stehflügel) + Aufpreis 2-flg. Ausführung Türe)	
Aufpreis 1-flg. Schiebetüre Ausführung: inkl. Muschelgriff OVAL Chrom satiniert montiert und Nutfräsung (7 x 30 mm)	+ 170,00
Aufpreis 2-flg. Schiebetüre Ausführung: inkl. Muschelgriff OVAL Chrom satiniert montiert und Nutfräsung (7 x 30 mm)	+ 340,00
Berechnung Vollbau Schiebetüre 2-flg. (ohne Zarge): 2x Standardtürblatt (Gehflügel + Stehflügel) + Aufpreis 2-flg. Schiebetüre	
Elementaufpreis: Flächenbündige Ausführung (sichtbare Bänder), Aufpreis Türe € 88,00 / Aufpreis Zarge € 212,00	+ 300,00
Elementaufpreis: Flächenbündige Ausführung (verdeckte Bänder), Aufpreis Türe € 88,00 / Aufpreis Zarge € 314,00	+ 402,00
passende Ausführung: Klimaklasse C für Standardtüre mit Einfachfalz und WH-Einleimer ca. 38 dB, 2 Stk. 3-tlg. Bänder, WZYL Schloss, 3. Band ab FSTL 950 x 2010 mm erforderlich	+ 397,00
passende Ausführung: Klimaklasse C; EI₂ 30 für Standardtüre mit Einfachfalz ca. 38 dB, 2 Stk. 3-tlg. Bänder, WZYL Schloss, ohne Drücker, Türschließer und Zylinder Hinweis - Brandschutzzubehör von der jeweiligen Industrie notwendig 3. Band ab FSTL 950 x 2010 mm erforderlich Maximale Höhe: 2130 mm	+ 552,00

	Preis € (exkl. MwSt.)
Sonderformat (Höhe bis 2030 mm, Breite bis 1050 mm) Lieferzeit - ca. 5 Wochen	+ 10 %
Sonderformat (2031 - 2230 x Breite bis 1050 mm)	+ 25 %
Werkseitiges Kürzen von Türen Standardtüre kürzbar bis 1.850 mm, Lieferzeit - ca. 2 Wochen	+ 40,00
Aufpreis 3 Stk. 2-tlg. Bänder Ausführung ab Höhe 2131 mm notwendig	+ 3,50
Aufpreis 2 Stk. 3-tlg. Bänder ab Türblattbreite 950 mm notwendig	+ 26,00
Aufpreis 2 Stk. 3-tlg. Designband edelstahlähnlich	+ 37,50
Aufpreis 3 Stk. 3-tlg. Bänder	+ 38,00
WC Schloss montiert	0,00
PZ Schloss montiert (ohne Wechselsel)	+ 3,10
PZ Schloss montiert (mit Wechselsel)	+ 6,40
Aufpreis ÖNORM-Magnetfalle BB/PZ/WC auf Element nur bei flächenbündiger Ausführung möglich Aufpreis Türe € 15,00 / Aufpreis Zarge € 18,00	+ 33,00
Rosettenlochbohrung	+ 10,00
Spionlochbohrung D=15 mm	+ 15,20
Spionlochbohrung inkl. Spion (kein Brandschutz)	+ 39,10
Lüftungsausschnitt unten 52 x 215 mm mit Gitter weiß montiert	+ 16,40 + 22,60
Lüftungsausschnitt unten und oben 52 x 215 mm mit Gitter weiß montiert	+ 23,10 + 45,20
Nut für Absenkdicke 13 x 30 mm	+ 28,80
Absenkdicke Planet KT montiert	153,70

Zarge

Futterbrett mit Falzverkleidung fest verleimt, mit eingebautem Schließblech, Dichtungsprofil eingezogen, 2 Bandtaschen, Zierbekleidung mit Steckverbindung zum Ausgleich unterschiedlicher Wanddicken. Bekleidungsbreite 75 mm. Verstellbereich der Wandstärke -10/+10 mm.

Oberfläche:	Weißlackiert
Trägermaterial:	Pressspanplatte
Mauerstärken:	90/110/130/150/170/275/295

Futterbrett:	Radius 3 mm
Bekleidungskanten:	Zarge soft: Radius 3 mm/ Zarge eckig: Kanten eckig
Norm:	ÖNORM



Technische Details: siehe Seite 7

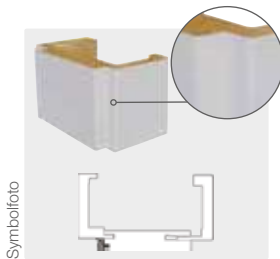

Zarge soft

Format: 2.010 x 600/650/700/750/800/850/900/950/1.000

Mauerstärke 1	90	110	130	150	170	275	295	Preis € (exkl. MwSt.)
Art.Nr. rechte Zarge	30809	30797	30799	30801	30803	30805	30807	Standard Zarge 1-flg. 190,00
Art.Nr. linke Zarge	30810	30798	30800	30802	30804	30806	30808	Standard Zarge 2-flg. 508,00

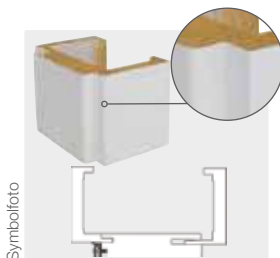

Zarge eckig

Format: 2.010 x 600/650/700/750/800/850/900/950/1.000

Mauerstärke 1	90	110	130	150	170	275	295	Preis € (exkl. MwSt.)
Art.Nr. rechte Zarge	30892	30892	30892	30892	30892	30892	30892	Standard Zarge 1-flg. 158,00
Art.Nr. linke Zarge	30982	30982	30982	30982	30982	30982	30982	Standard Zarge 2-flg. 488,00

Durchgangszarge = preisgleich Standardzarge

Auf-/Abschlag Zarge

	Preis € (exkl. MwSt.)
Mauerstärke 2 in mm (190, 210, 225, 240, 260, 315, 335, 355, 375, 395)	+ 45,00
Sondermaße (Höhe ≤ 2.010 mm, Breite bis 1.000 mm 1-flg.)	+ 10 %
Sonderformat (Höhe 2.011-2.110, Breite bis 1.000 mm 1-flg.)	+ 20 %
Sonderformat (Höhe 2.111-2.210, Breite bis 1.000 mm 1-flg.)	+ 30 %
Zarge Soft passend zu Klimaklasse C-Türe	+ 152,00
Zarge Soft passend zu Klimaklasse EI₂ 30-Türe	+ 660,00

	Preis € (exkl. MwSt.)
Aufpreis 3. Bandaufnahme ab Höhe von 2.111 mm erforderlich	+ 30,00
Schiebetürblende für 1-flg. Ausführung inkl. Laufschiene & Laufwagen, ohne Zarge	+ 501,00
Schiebetürblende für 2-flg. Ausführung inkl. Laufschiene & Laufwagen, ohne Zarge	+ 712,00
Soft Stopp für Schiebetür (ab TBA 650 mm) 1-flg.	+ 98,00
Schiebetürzarge für Einbaukasten (1-flg. + 2-flg.) Maßaufnahmeblatt erforderlich	+ 535,00
Ganzglastürzarge (GGT-Zarge) 1-flg. 600, 650, 700, 750, 800, 850, 900 x 2.010 mm	+ 64,00

Eurowood weiß lackierte Türen

Hietzing



Türblatt

- Oberfläche:** Weiß glatt lackiert
- Innenlage:** Wabe
- Kanten:** Längsseitig gesoflet, oben eckig
- Klimaklasse:** A
- Türblattstärke:** 40 mm
- Falz:** 3-seitig foliert
- Sonstiges:** 2 Bänder Anuba 3.10 und BB-Schloss montiert



Füllungsprofil/Fräsung

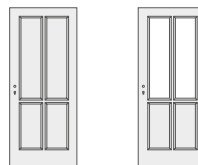

	Vollbau	GA6
Art.Nr.	30856	30857
Preis € (exkl. MwSt.)	445,00	-

Standardtüre 1-flg.

Türblatt Standard ÖNORM Größen 2.030 mm
2.030 x 650/700/750/800/850/900/950/1.000/1.050 mm

Aufpreis Glasausschnitt/Gläser

nur Glasausschnitt mit Glasleisten	-	322,00
Glasausschnitt mit Klarglas ESG	-	444,00
Glasausschnitt mit Satinato ESG	-	497,00
Glasausschnitt mit Master Carre ESG	-	515,00
Glasausschnitt mit Reflo ESG	-	670,00

Auf-/Abschlag Türblatt

	Preis € (exkl. MwSt.)
Aufpreis 2-flg. Türe (inkl. Katriegel, Gegenfalz, Falzdichtung und Schließblech)	+ 218,00
Berechnung Vollbau 2-flg. (ohne Zarge): 2x Standardtürblatt (Gehflügel + Stehflügel) + Aufpreis 2-flg. Ausführung Türe)	
Aufpreis 1-flg. Schiebetüre Ausführung: inkl. Muschelgriff OVAL Chrom satiniert montiert und Nutfräsung (7 x 30 mm)	+ 170,00
Aufpreis 2-flg. Schiebetüre Ausführung: inkl. Muschelgriff OVAL Chrom satiniert montiert und Nutfräsung (7 x 30 mm)	+ 340,00
Berechnung Vollbau Schiebetüre 2-flg. (ohne Zarge): 2x Standardtürblatt (Gehflügel + Stehflügel) + Aufpreis 2-flg. Schiebetüre	
Elementaufpreis: Flächenbündige Ausführung (sichtbare Bänder), Aufpreis Türe € 88,00 / Aufpreis Zarge € 212,00	+ 300,00
Elementaufpreis: Flächenbündige Ausführung (verdeckte Bänder), Aufpreis Türe € 88,00 / Aufpreis Zarge € 314,00	+ 402,00
passende Ausführung: Klimaklasse C für Standardtüre mit Einfachfalz und WH-Einleimer ca. 38 dB, 2 Stk. 3-tlg. Bänder, WZYL Schloss, 3. Band ab FSTL 950 x 2010 mm erforderlich	+ 397,00
passende Ausführung: Klimaklasse C; EI₂ 30 für Standardtüre mit Einfachfalz ca. 38 dB, 2 Stk. 3-tlg. Bänder, WZYL Schloss, ohne Drücker, Türschließer und Zylinder Hinweis - Brandschutzzubehör von der jeweiligen Industrie notwendig 3. Band ab FSTL 950 x 2010 mm erforderlich Maximale Höhe: 2130 mm	+ 552,00

	Preis € (exkl. MwSt.)
Sonderformat (Höhe bis 2030 mm, Breite bis 1050 mm) Lieferzeit - ca. 5 Wochen	+ 10 %
Sonderformat (2031 - 2230 x Breite bis 1050 mm)	+ 25 %
Werkseitiges Kürzen von Türen Standardtüre kürzbar bis 1.850 mm, Lieferzeit - ca. 2 Wochen	+ 40,00
Aufpreis 3 Stk. 2-tlg. Bänder Ausführung ab Höhe 2131 mm notwendig	+ 3,50
Aufpreis 2 Stk. 3-tlg. Bänder ab Türblattbreite 950 mm notwendig	+ 26,00
Aufpreis 2 Stk. 3-tlg. Designband edelstahlähnlich	+ 37,50
Aufpreis 3 Stk. 3-tlg. Bänder	+ 38,00
WC Schloss montiert	0,00
PZ Schloss montiert (ohne Wechselsel)	+ 3,10
PZ Schloss montiert (mit Wechselsel)	+ 6,40
Aufpreis ÖNORM-Magnetfalle BB/PZ/WC auf Element nur bei flächenbündiger Ausführung möglich Aufpreis Türe € 15,00 / Aufpreis Zarge € 18,00	+ 33,00
Rosettenlochbohrung	+ 10,00
Spionlochbohrung D=15 mm	+ 15,20
Spionlochbohrung inkl. Spion (kein Brandschutz)	+ 39,10
Lüftungsausschnitt unten 52 x 215 mm mit Gitter weiß montiert	+ 16,40 + 22,60
Lüftungsausschnitt unten und oben 52 x 215 mm mit Gitter weiß montiert	+ 23,10 + 45,20
Nut für Absenkdichtung 13 x 30 mm	+ 28,80
Absenkdichtung Planet KT montiert	153,70

Zarge

Futterbrett mit Falzverkleidung fest verleimt, mit eingebautem Schließblech, Dichtungsprofil eingezogen, 2 Bandtaschen, Zierbekleidung mit Steckverbindung zum Ausgleich unterschiedlicher Wanddicken. Bekleidungsbreite 75 mm. Verstellbereich der Wandstärke -10/+10 mm.

Oberfläche:	Weißlackiert
Trägermaterial:	Pressspanplatte
Mauerstärken:	90/110/130/150/170/275/295

Futterbrett:	Radius 3 mm
Bekleidungskanten:	Zarge soft: Radius 3 mm/ Zarge eckig: Kanten eckig
Norm:	ÖNORM



Technische Details: siehe Seite 7

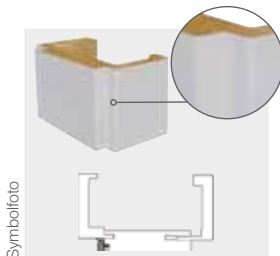

Zarge soft

Format: 2.010 x 600/650/700/750/800/850/900/950/1.000

Mauerstärke 1	90	110	130	150	170	275	295	Preis € (exkl. MwSt.)
Art.Nr. rechte Zarge	30809	30797	30799	30801	30803	30805	30807	Standard Zarge 1-flg. 190,00
Art.Nr. linke Zarge	30810	30798	30800	30802	30804	30806	30808	Standard Zarge 2-flg. 508,00

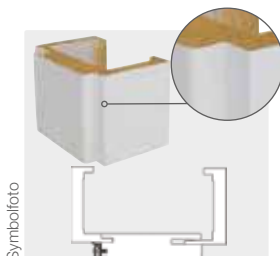

Zarge eckig

Format: 2.010 x 600/650/700/750/800/850/900/950/1.000

Mauerstärke 1	90	110	130	150	170	275	295	Preis € (exkl. MwSt.)
Art.Nr. rechte Zarge	30892	30892	30892	30892	30892	30892	30892	Standard Zarge 1-flg. 158,00
Art.Nr. linke Zarge	30982	30982	30982	30982	30982	30982	30982	Standard Zarge 2-flg. 488,00

Durchgangszarge = preisgleich Standardzarge

Auf-/Abschlag Zarge

	Preis € (exkl. MwSt.)
Mauerstärke 2 in mm (190, 210, 225, 240, 260, 315, 335, 355, 375, 395)	+ 45,00
Sondermaße (Höhe ≤ 2.010 mm, Breite bis 1.000 mm 1-flg.)	+ 10 %
Sonderformat (Höhe 2.011-2.110, Breite bis 1.000 mm 1-flg.)	+ 20 %
Sonderformat (Höhe 2.111-2.210, Breite bis 1.000 mm 1-flg.)	+ 30 %
Zarge Soft passend zu Klimaklasse C-Türe	+ 152,00
Zarge Soft passend zu Klimaklasse EI₂ 30-Türe	+ 660,00

	Preis € (exkl. MwSt.)
Aufpreis 3. Bandaufnahme ab Höhe von 2.111 mm erforderlich	+ 30,00
Schiebetürblende für 1-flg. Ausführung inkl. Laufschiene & Laufwagen, ohne Zarge	+ 501,00
Schiebetürblende für 2-flg. Ausführung inkl. Laufschiene & Laufwagen, ohne Zarge	+ 712,00
Soft Stopp für Schiebetür (ab TBA 650 mm) 1-flg.	+ 98,00
Schiebetürzarge für Einbaukasten (1-flg. + 2-flg.) Maßaufnahmeblatt erforderlich	+ 535,00
Ganzglastürzarge (GGT-Zarge) 1-flg. 600, 650, 700, 750, 800, 850, 900 x 2.010 mm	+ 64,00



Türblatt

- Oberfläche:** Weiß glatt lackiert
- Innenlage:** Wabe
- Kanten:** Längsseitig gesofdet, oben eckig
- Klimaklasse:** A
- Türblattstärke:** 40 mm
- Falz:** 3-seitig foliert
- Sonstiges:** 2 Bänder Anuba 3.10 und BB-Schloss montiert

MODELLE



Füllungsprofil/Fräsung

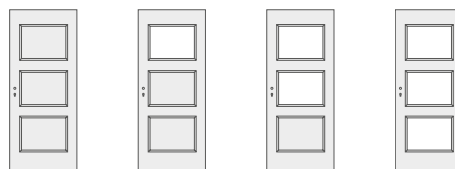

	Vollbau	GA7	GA8	GA9
Art.Nr.	30858	-	-	-
Preis € (exkl. MwSt.)	497,00	-	-	-

Standardtüre 1-flg.

Türblatt Standard ÖNORM Größen 2.030 mm
2.030 x 650/700/750/800/850/900/950/1.000/1.050 mm

Aufpreis Glasausschnitt/Gläser

nur Glasausschnitt mit Glasleisten	-	300,00	322,00	388,00
Glasausschnitt mit Klarglas ESG	-	306,00	443,00	305,00
Glasausschnitt mit Satinato ESG	-	335,00	497,00	809,00
Glasausschnitt mit Master Carre ESG	-	354,00	515,00	803,00

Auf-/Abschlag Türblatt

	Preis € (exkl. MwSt.)
Aufpreis 2-flg. Türe (inkl. Katriegel, Gegenfalz, Falzdichtung und Schließblech)	+ 218,00
Berechnung Vollbau 2-flg. (ohne Zarge): 2x Standardtürblatt (Gehflügel + Stehflügel) + Aufpreis 2-flg. Ausführung Türe)	
Aufpreis 1-flg. Schiebetüre Ausführung: inkl. Muschelgriff OVAL Chrom satiniert montiert und Nutfräsung (7 x 30 mm)	+ 170,00
Aufpreis 2-flg. Schiebetüre Ausführung: inkl. Muschelgriff OVAL Chrom satiniert montiert und Nutfräsung (7 x 30 mm)	+ 340,00
Berechnung Vollbau Schiebetüre 2-flg. (ohne Zarge): 2x Standardtürblatt (Gehflügel + Stehflügel) + Aufpreis 2-flg. Schiebetüre	
Elementaufpreis: Flächenbündige Ausführung (sichtbare Bänder), Aufpreis Türe € 85,00 / Aufpreis Zarge € 205,00	+ 300,00
Elementaufpreis: Flächenbündige Ausführung (verdeckte Bänder), Aufpreis Türe € 88,00 / Aufpreis Zarge € 305,00	+ 402,00
passende Ausführung: Klimaklasse C für Standardtüre mit Einfachfalz und WH-Einleimer ca. 38 dB, 2 Stk. 3-tlg. Bänder, WZYL Schloss, 3. Band ab FSTL 950 x 2010 mm erforderlich	+ 397,00
passende Ausführung: Klimaklasse C; EI₂ 30 für Standardtüre mit Einfachfalz ca. 38 dB, 2 Stk. 3-tlg. Bänder, WZYL Schloss, ohne Drücker, Türschließer und Zylinder Hinweis - Brandschutzzubehör von der jeweiligen Industrie notwendig 3. Band ab FSTL 950 x 2010 mm erforderlich Maximale Höhe: 2130 mm	+ 552,00

	Preis € (exkl. MwSt.)
Sonderformat (Höhe bis 2030 mm, Breite bis 1050 mm) Lieferzeit - ca. 5 Wochen	+ 10 %
Sonderformat (2031 - 2230 x Breite bis 1050 mm)	+ 25 %
Werkseitiges Kürzen von Türen Standardtüre kürzbar bis 1.850 mm, Lieferzeit - ca. 2 Wochen	+ 40,00
Aufpreis 3 Stk. 2-tlg. Bänder Ausführung ab Höhe 2131 mm notwendig	+ 3,50
Aufpreis 2 Stk. 3-tlg. Bänder ab Türblattbreite 950 mm notwendig	+ 26,00
Aufpreis 2 Stk. 3-tlg. Designband edelstahlähnlich	+ 37,50
Aufpreis 3 Stk. 3-tlg. Bänder	+ 38,00
WC Schloss montiert	0,00
PZ Schloss montiert (ohne Wechsel)	+ 3,10
PZ Schloss montiert (mit Wechsel)	+ 6,40
Aufpreis ÖNORM-Magnetfalle BB/PZ/WC auf Element nur bei flächenbündiger Ausführung möglich Aufpreis Türe € 15,00 / Aufpreis Zarge € 18,00	+ 33,00
Rosettenlochbohrung	+ 10,00
Spionlochbohrung D=15 mm	+ 15,20
Spionlochbohrung inkl. Spion (kein Brandschutz)	+ 39,10
Lüftungsausschnitt unten 52 x 215 mm mit Gitter weiß montiert	+ 16,40 + 22,60
Lüftungsausschnitt unten und oben 52 x 215 mm mit Gitter weiß montiert	+ 23,10 + 45,20
Nut für Absenkdicke 13 x 30 mm	+ 28,80
Absenkdicke Planet KT montiert	153,70

Zarge

Futterbrett mit Falzverkleidung fest verleimt, mit eingebautem Schließblech, Dichtungsprofil eingezogen, 2 Bandtaschen, Zierbekleidung mit Steckverbindung zum Ausgleich unterschiedlicher Wanddicken. Bekleidungsbreite 75 mm. Verstellbereich der Wandstärke -10/+10 mm.

Oberfläche: Weißlackiert
Trägermaterial: Pressspanplatte
Mauerstärken: 90/110/130/150/170/275/295

Futterbrett: Radius 3 mm
Bekleidungskanten: Zarge soft: Radius 3 mm/
Zarge eckig: Kanten eckig
Norm: ÖNORM

Technische Details: siehe Seite 7

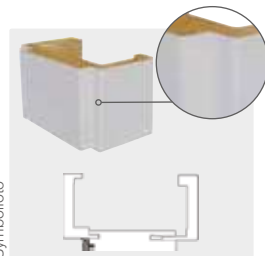

Zarge soft

Format: 2.010 x 600/650/700/750/800/850/900/950/1.000

Mauerstärke 1	90	110	130	150	170	275	295	Preis € (exkl. MwSt.)
Art.Nr. rechte Zarge	30809	30797	30799	30801	30803	30805	30807	Standard Zarge 1-flg. 190,00
Art.Nr. linke Zarge	30810	30798	30800	30802	30804	30806	30808	Standard Zarge 2-flg. 508,00

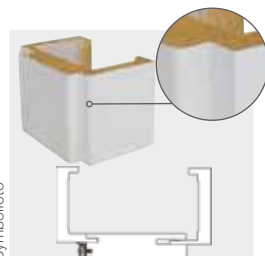

Zarge eckig

Format: 2.010 x 600/650/700/750/800/850/900/950/1.000

Mauerstärke 1	90	110	130	150	170	275	295	Preis € (exkl. MwSt.)
Art.Nr. rechte Zarge	30892	30892	30892	30892	30892	30892	30892	Standard Zarge 1-flg. 158,00
Art.Nr. linke Zarge	30982	30982	30982	30982	30982	30982	30982	Standard Zarge 2-flg. 488,00

Durchgangszarge = preisgleich Standardzarge

Auf-/Abschlag Zarge

	Preis € (exkl. MwSt.)
Mauerstärke 2 in mm (190, 210, 225, 240, 260, 315, 335, 355, 375, 395)	+ 45,00
Sondermaße (Höhe ≤ 2.010 mm, Breite bis 1.000 mm 1-flg.)	+ 10 %
Sonderformat (Höhe 2.011-2.110, Breite bis 1.000 mm 1-flg.)	+ 20 %
Sonderformat (Höhe 2.111-2.210, Breite bis 1.000 mm 1-flg.)	+ 30 %
Zarge Soft passend zu Klimaklasse C-Türe	+ 152,00
Zarge Soft passend zu Klimaklasse EI₂ 30-Türe	+ 660,00

	Preis € (exkl. MwSt.)
Aufpreis 3. Bandaufnahme ab Höhe von 2.111 mm erforderlich	+ 30,00
Schiebetürblende für 1-flg. Ausführung inkl. Laufschiene & Laufwagen, ohne Zarge	+ 501,00
Schiebetürblende für 2-flg. Ausführung inkl. Laufschiene & Laufwagen, ohne Zarge	+ 712,00
Soft Stopp für Schiebetür (ab TBA 650 mm) 1-flg.	+ 98,00
Schiebetürzarge für Einbaukasten (1-flg. + 2-flg.) Maßaufnahmeblatt erforderlich	+ 535,00
Ganzglastürzarge (GGT-Zarge) 1-flg. 600, 650, 700, 750, 800, 850, 900 x 2.010 mm	+ 64,00



Türblatt

- Friese:** Weiß glatt lackiert, passend zu Weiß glatt, Linea, Währing, Hietzing, Solica, Flora, Penzing
- Kanten:** gesoftet
- Klimaklasse:** A
- Türblattstärke:** 40 mm
- Falz:** 3-seitig foliert
- Verglasung:** ESG-Glas, Kanten stirnseitig poliert
- Glasstärke:** 6 mm
- Sonstiges:** 2 Bänder Anuba 3.10 und BB-Schloss montiert

Achtung! Keine Kürzbarkeit möglich!

MODELLE

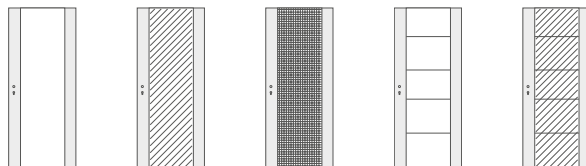

Klarglas Satinato Master Carre 4 Rillen Klarglas 4 Rillen Satinato

Standardtüre 1-flg.

Türblatt Standard ÖNORM Größen 2.026 mm
2.026 x 650/700/750/800/850/900/950 mm
mit Verglasung

Art.Nr.	30796	30706	30707	30712	30713
RG24	Preis € (exkl. MwSt.)	Preis € (exkl. MwSt.)	Preis € (exkl. MwSt.)	Preis € (exkl. MwSt.)	Preis € (exkl. MwSt.)
	686,00	883,00	883,00	905,00	1 002,00

Auf-/Abschlag Türblatt

	Preis € (exkl. MwSt.)
Aufpreis 2-flg. Türe (inkl. Kantriegel, Gegenfalz, Falzdichtung und Schließblech)	+ 218,00
Berechnung Vollbau 2-flg. (ohne Zarge): 2x Standardtürblatt (Gehflügel + Stehflügel) + Aufpreis 2-flg. Ausführung Türe)	
Aufpreis 1-flg. Schiebetüre Ausführung: inkl. Muschelgriff OVAL Chrom satiniert montiert und Nutfräsung (7 x 30 mm)	+ 170,00
Aufpreis 2-flg. Schiebetüre Ausführung: inkl. Muschelgriff OVAL Chrom satiniert montiert und Nutfräsung (7 x 30 mm)	+ 340,00
Berechnung Vollbau Schiebetüre 2-flg. (ohne Zarge): 2x Standardtürblatt (Gehflügel + Stehflügel) + Aufpreis 2-flg. Schiebetüre	
Elementaufpreis: Flächenbündige Ausführung (sichtbare Bänder), Aufpreis Türe € 88,00 / Aufpreis Zarge € 212,00	+ 300,00
Elementaufpreis: Flächenbündige Ausführung (verdeckte Bänder), Aufpreis Türe € 88,00 / Aufpreis Zarge € 314,00	+ 402,00
passende Ausführung: Klimaklasse C für Standardtüre mit Einfachfalz und WH-Einleimer ca. 38 dB, 2 Stk. 3-tlg. Bänder, WZYL Schloss, 3. Band ab FSTL 950 x 2010 mm erforderlich	+ 397,00
passende Ausführung: Klimaklasse C; EI₂ 30 für Standardtüre mit Einfachfalz ca. 38 dB, 2 Stk. 3-tlg. Bänder, WZYL Schloss, ohne Drücker, Türschließer und Zylinder Hinweis - Brandschutzzubehör von der jeweiligen Industrie notwendig 3. Band ab FSTL 950 x 2010 mm erforderlich Maximale Höhe: 2130 mm	+ 552,00

	Preis € (exkl. MwSt.)
Sonderformat (Höhe bis 2030 mm, Breite bis 1050 mm) Lieferzeit - ca. 5 Wochen	+ 10 %
Sonderformat (2031 – 2230 x Breite bis 1050 mm)	+ 25 %
Werkseitiges Kürzen von Türen Standardtüre kürzbar bis 1.850 mm, Lieferzeit - ca. 2 Wochen	+ 40,00
Aufpreis 3 Stk. 2-tlg. Bänder Ausführung ab Höhe 2131 mm notwendig	+ 3,50
Aufpreis 2 Stk. 3-tlg. Bänder ab Türblattbreite 950 mm notwendig	+ 26,00
Aufpreis 2 Stk. 3-tlg. Designband edelstahlähnlich	+ 37,50
Aufpreis 3 Stk. 3-tlg. Bänder	+ 38,00
WC Schloss montiert	0,00
PZ Schloss montiert (ohne Wechsel)	+ 3,10
PZ Schloss montiert (mit Wechsel)	+ 6,40
Aufpreis ÖNORM-Magnetfalle BB/PZ/WC auf Element nur bei flächenbündiger Ausführung möglich Aufpreis Türe € 15,00 / Aufpreis Zarge € 18,00	+ 33,00
Rosettenlochbohrung	+ 10,00



Technische Details: siehe Seite 7

Zarge

Futterbrett mit Falzverkleidung fest verleimt, mit eingebautem Schließblech, Dichtungsprofil eingezogen, 2 Bandtaschen, Zierbekleidung mit Steckverbindung zum Ausgleich unterschiedlicher Wanddicken. Bekleidungsbreite 75 mm. Verstellbereich der Wandstärke -10/+10 mm.

Oberfläche: Weißlackiert
Trägermaterial: Pressspanplatte
Mauerstärken: 90/110/130/150/170/275/295

Futterbrett: Radius 3 mm
Bekleidungskanten: Zarge soft: Radius 3 mm/
Zarge eckig: Kanten eckig
Norm: ÖNORM

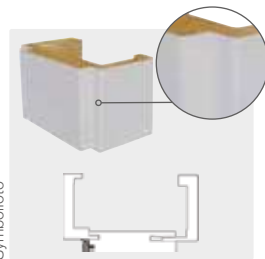

Zarge soft

Format: 2.010 x 600/650/700/750/800/850/900/950/1.000

Mauerstärke 1	90	110	130	150	170	275	295	Preis € (exkl. MwSt.)
Art.Nr. rechte Zarge	30809	30797	30799	30801	30803	30805	30807	Standard Zarge 1-flg. 190,00
Art.Nr. linke Zarge	30810	30798	30800	30802	30804	30806	30808	Standard Zarge 2-flg. 508,00

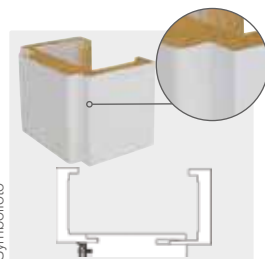

Zarge eckig

Format: 2.010 x 600/650/700/750/800/850/900/950/1.000

Mauerstärke 1	90	110	130	150	170	275	295	Preis € (exkl. MwSt.)
Art.Nr. rechte Zarge	30892	30892	30892	30892	30892	30892	30892	Standard Zarge 1-flg. 158,00
Art.Nr. linke Zarge	30982	30982	30982	30982	30982	30982	30982	Standard Zarge 2-flg. 488,00

Durchgangszarge = preisgleich Standardzarge

Auf-/Abschlag Zarge

	Preis € (exkl. MwSt.)
Mauerstärke 2 in mm (190, 210, 225, 240, 260, 315, 335, 355, 375, 395)	+ 45,00
Sondermaße (Höhe ≤ 2.010 mm, Breite bis 1.000 mm 1-flg.)	+ 10 %
Sonderformat (Höhe 2.011-2.110, Breite bis 1.000 mm 1-flg.)	+ 20 %
Sonderformat (Höhe 2.111-2.210, Breite bis 1.000 mm 1-flg.)	+ 30 %
Zarge Soft passend zu Klimaklasse C-Türe	+ 152,00
Zarge Soft passend zu Klimaklasse EI₂ 30-Türe	+ 660,00

	Preis € (exkl. MwSt.)
Aufpreis 3. Bandaufnahme ab Höhe von 2.111 mm erforderlich	+ 30,00
Schiebetürblende für 1-flg. Ausführung inkl. Laufschiene & Laufwagen, ohne Zarge	+ 501,00
Schiebetürblende für 2-flg. Ausführung inkl. Laufschiene & Laufwagen, ohne Zarge	+ 712,00
Soft Stopp für Schiebetür (ab TBA 650 mm) 1-flg.	+ 98,00
Schiebetürzarge für Einbaukasten (1-flg. + 2-flg.) Maßaufnahmeblatt erforderlich	+ 535,00
Ganzglaszarge (GGT-Zarge) 1-flg. 600, 650, 700, 750, 800, 850, 900 x 2.010 mm	+ 64,00

Eurowood weiß lackierte Türen

Flora



exkl. MwSt.
975,-
Vollbautüre + Zarge Soft
Standardtüre 1-flg. + Zarge Mauerstärke 1

Furniereinlage: Asteiche

Türblatt

- Oberfläche:** Weiß glatt lackiert
- Furniereinlage:** Ahorn, Ind. Apfelbaum, Nuss, Asteiche lackiert
- Innenlage:** Röhrenspan
- Kanten:** Längsseitig gesoffet, oben eckig
- Klimaklasse:** A
- Türblattstärke:** 40 mm
- Falz:** 3-seitig foliert
- Sonstiges:** 2 Bänder Anuba 3.10 und BB-Schloss montiert

MODELLE



Ausführung Glasleiste



Vollbau



GA1

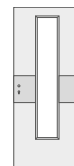

GA3-M/
GA3-S/
GA3-B

Art.Nr.	30104	30105	-
RG24	Preis € (exkl. MwSt.) 785,00	Preis € (exkl. MwSt.) -	Preis € (exkl. MwSt.) -

Standardtüre 1-flg.

Türblatt Standard ÖNORM Größen 2.030 mm
2.030 x 650/700/750/800/850/900/950/1.000/1.050 mm

Aufpreis Glasausschnitt/Gläser

nur Glasausschnitt mit Glasleisten	-	156,00	156,00
Glasausschnitt mit Klarglas ESG	-	278,00	262,00
Glasausschnitt mit Satinato ESG	-	331,00	292,00
Glasausschnitt mit Master Carre ESG	-	350,00	310,00
Glasausschnitt mit Reflo ESG	-	477,00	373,00

Auf-/Abschlag Türblatt

	Preis € (exkl. MwSt.)
Aufpreis 2-flg. Türe (inkl. Kantriegel, Gegenfalz, Falzdichtung und Schließblech)	+ 218,00
Berechnung Vollbau 2-flg. (ohne Zarge): 2x Standardtürblatt (Gehflügel + Stehflügel) + Aufpreis 2-flg. Ausführung Türe)	
Aufpreis 1-flg. Schiebetüre Ausführung: inkl. Muschelgriff OVAL Chrom satiniert montiert und Nutfräsung (7 x 30 mm)	+ 170,00
Aufpreis 2-flg. Schiebetüre Ausführung: inkl. Muschelgriff OVAL Chrom satiniert montiert und Nutfräsung (7 x 30 mm)	+ 340,00
Berechnung Vollbau Schiebetüre 2-flg. (ohne Zarge): 2x Standardtürblatt (Gehflügel + Stehflügel) + Aufpreis 2-flg. Schiebetüre	
Elementaufpreis: Flächenbündige Ausführung (sichtbare Bänder), Aufpreis Türe € 88,00 / Aufpreis Zarge € 212,00	+ 300,00
Elementaufpreis: Flächenbündige Ausführung (verdeckte Bänder), Aufpreis Türe € 88,00 / Aufpreis Zarge € 314,00	+ 402,00
passende Ausführung: Klimaklasse C für Standardtüre mit Einfachfalz und WH-Einleimer ca. 38 dB, 2 Stk. 3-tlg. Bänder, WZYL Schloss, 3. Band ab FSTL 950 x 2010 mm erforderlich	+ 397,00
passende Ausführung: Klimaklasse C; EI₂ 30 für Standardtüre mit Einfachfalz ca. 38 dB, 2 Stk. 3-tlg. Bänder, WZYL Schloss, ohne Drücker, Türschließer und Zylinder Hinweis - Brandschutzzubehör von der jeweiligen Industrie notwendig 3. Band ab FSTL 950 x 2010 mm erforderlich Maximale Höhe: 2130 mm	+ 552,00

Zarge

Futterbrett mit Falzverkleidung fest verleimt, mit eingebautem Schließblech, Dichtungsprofil eingezogen, 2 Bandtaschen, Zierbekleidung mit Steckverbindung zum Ausgleich unterschiedlicher Wanddicken. Bekleidungsbreite 75 mm. Verstellbereich der Wandstärke -10/+10 mm.

Oberfläche:	Weißlackiert
Trägermaterial:	Pressspanplatte
Mauerstärken:	90/110/130/150/170/275/295

Futterbrett:	Radius 3 mm
Bekleidungskanten:	Zarge soft: Radius 3 mm/ Zarge eckig: Kanten eckig
Norm:	ÖNORM

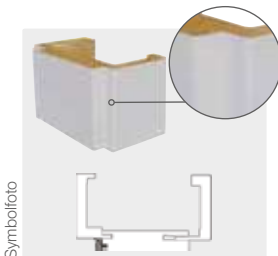

Zarge soft

Format: 2.010 x 600/650/700/750/800/850/900/950/1.000

	90	110	130	150	170	275	295	Preis € (exkl. MwSt.)
Art.Nr. rechte Zarge	30809	30797	30799	30801	30803	30805	30807	190,00
Art.Nr. linke Zarge	30810	30798	30800	30802	30804	30806	30808	508,00
Standard Zarge 1-flg.								190,00
Standard Zarge 2-flg.								508,00

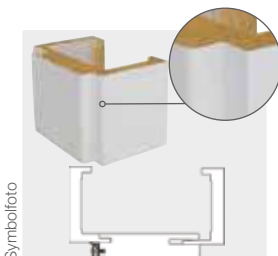

Zarge eckig

Format: 2.010 x 600/650/700/750/800/850/900/950/1.000

	90	110	130	150	170	275	295	Preis € (exkl. MwSt.)
Art.Nr. rechte Zarge	30892	30892	30892	30892	30892	30892	30892	158,00
Art.Nr. linke Zarge	30982	30982	30892	30892	30892	30892	30892	488,00
Standard Zarge 1-flg.								158,00
Standard Zarge 2-flg.								488,00

Durchgangszarge = preisgleich Standardzarge

Auf-/Abschlag Zarge

	Preis € (exkl. MwSt.)
Mauerstärke 2 in mm (190, 210, 225, 240, 260, 315, 335, 355, 375, 395)	+ 45,00
Sondermaße (Höhe ≤ 2.010 mm, Breite bis 1.000 mm 1-flg.)	+ 10 %
Sonderformat (Höhe 2.011-2.110, Breite bis 1.000 mm 1-flg.)	+ 20 %
Sonderformat (Höhe 2.111-2.210, Breite bis 1.000 mm 1-flg.)	+ 30 %
Zarge Soft passend zu Klimaklasse C-Türe	+ 152,00
Zarge Soft passend zu Klimaklasse EI₂ 30-Türe	+ 660,00

	Preis € (exkl. MwSt.)
Sonderformat (Höhe bis 2030 mm, Breite bis 1050 mm) Lieferzeit - ca. 5 Wochen	+ 10 %
Sonderformat (2031 - 2230 x Breite bis 1050 mm)	+ 25 %
Werkseitiges Kürzen von Türen Standardtüre kürzbar bis 1.850 mm, Lieferzeit - ca. 2 Wochen	+ 40,00
Aufpreis 3 Stk. 2-tlg. Bänder Ausführung ab Höhe 2131 mm notwendig	+ 3,50
Aufpreis 2 Stk. 3-tlg. Bänder ab Türblattbreite 950 mm notwendig	+ 26,00
Aufpreis 2 Stk. 3-tlg. Designband edelstahlähnlich	+ 37,50
Aufpreis 3 Stk. 3-tlg. Bänder	+ 38,00
WC Schloss montiert	0,00
PZ Schloss montiert (ohne Wechselsel)	+ 3,10
PZ Schloss montiert (mit Wechselsel)	+ 6,40
Aufpreis ÖNORM-Magnetfalle BB/PZ/WC auf Element nur bei flächenbündiger Ausführung möglich Aufpreis Türe € 15,00 / Aufpreis Zarge € 18,00	+ 33,00
Rosettenlochbohrung	+ 10,00
Spionlochbohrung D=15 mm	+ 15,20
Spionlochbohrung inkl. Spion (kein Brandschutz)	+ 39,10
Lüftungsausschnitt unten 52 x 215 mm mit Gitter weiß montiert	+ 16,40 + 22,60
Lüftungsausschnitt unten und oben 52 x 215 mm mit Gitter weiß montiert	+ 23,10 + 45,20
Nut für Absenkichtung 13 x 30 mm	+ 28,80
Absenkichtung Planet KT montiert	153,70

* Hinweis: Keine Gewähr auf gleiche Höhe der Furniereinlage bei Steh- und Gehflügel



Technische Details: siehe Seite 7



exkl. MwSt.
1009,-
Vollbautüre + Zarge Soft
Standardtüre 1-flg. + Zarge Mauerstärke 1

Furniereinlage: Nuss

Türblatt

- Oberfläche:** Weiß glatt lackiert
- Furniereinlage:** Ahorn, Ind. Apfelbaum, Nuss
- Innenlage:** Röhrenspan
- Kanten:** Längsseitig gesoffet, oben eckig
- Klimaklasse:** A
- Türblattstärke:** 40 mm
- Falz:** 3-seitig foliert
- Sonstiges:** 2 Bänder Anuba 3.10 und BB-Schloss montiert

MODELLE



Ahorn



Ind. Apfelbaum



2-flügelige Tür Nuss*

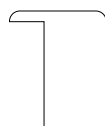

Ausführung Glasleiste



Vollbau



GA1



GA3-M/
GA3-S/
GA3-B

Art.Nr.	30106	30107	-
RG24	Preis € (exkl. MwSt.) 819,00	Preis € (exkl. MwSt.) -	Preis € (exkl. MwSt.) -

Standardtüre 1-flg.

Türblatt Standard ÖNORM Größen 2.030 mm
2.030 x 650/700/750/800/850/900/950/1.000/1.050 mm

Aufpreis Glasausschnitt/Gläser

nur Glasausschnitt mit Glasleisten	-	156,00	156,00
Glasauschnitt mit Klarglas ESG	-	278,00	262,00
Glasauschnitt mit Satinato ESG	-	331,00	292,00
Glasauschnitt mit Master Carre ESG	-	350,00	310,00
Glasauschnitt mit Reflo ESG	-	477,00	373,00

Auf-/Abschlag Türblatt

	Preis € (exkl. MwSt.)
Aufpreis 2-flg. Türe (inkl. Katriegel, Gegenfalz, Falzdichtung und Schließblech)	+ 218,00
Berechnung Vollbau 2-flg. (ohne Zarge): 2x Standardtürblatt (Gehflügel + Stehflügel) + Aufpreis 2-flg. Ausführung Türe)	
Aufpreis 1-flg. Schiebetüre Ausführung: inkl. Muschelgriff OVAL Chrom satiniert montiert und Nutfräsung (7 x 30 mm)	+ 170,00
Aufpreis 2-flg. Schiebetüre Ausführung: inkl. Muschelgriff OVAL Chrom satiniert montiert und Nutfräsung (7 x 30 mm)	+ 340,00
Berechnung Vollbau Schiebetüre 2-flg. (ohne Zarge): 2x Standardtürblatt (Gehflügel + Stehflügel) + Aufpreis 2-flg. Schiebetüre	
Elementaufpreis: Flächenbündige Ausführung (sichtbare Bänder), Aufpreis Türe € 88,00 / Aufpreis Zarge € 212,00	+ 300,00
Elementaufpreis: Flächenbündige Ausführung (verdeckte Bänder), Aufpreis Türe € 88,00 / Aufpreis Zarge € 314,00	+ 402,00
passende Ausführung: Klimaklasse C für Standardtüre mit Einfachfalz und WH-Einleimer ca. 38 dB, 2 Stk. 3-tlg. Bänder, WZYL Schloss, 3. Band ab FSTL 950 x 2010 mm erforderlich	+ 397,00
passende Ausführung: Klimaklasse C; EI₂ 30 für Standardtüre mit Einfachfalz ca. 38 dB, 2 Stk. 3-tlg. Bänder, WZYL Schloss, ohne Drücker, Türschließer und Zylinder Hinweis - Brandschutzzubehör von der jeweiligen Industrie notwendig 3. Band ab FSTL 950 x 2010 mm erforderlich Maximale Höhe: 2130 mm	+ 552,00

Zarge

Futterbrett mit Falzverkleidung fest verleimt, mit eingebautem Schließblech, Dichtungsprofil eingezogen, 2 Bandtaschen, Zierbekleidung mit Steckverbindung zum Ausgleich unterschiedlicher Wanddicken. Bekleidungsbreite 75 mm. Verstellbereich der Wandstärke -10/+10 mm.

Oberfläche: Weißlackiert
Trägermaterial: Pressspanplatte
Mauerstärken: 90/110/130/150/170/275/295

Futterbrett: Radius 3 mm
Bekleidungskanten: Zarge soft: Radius 3 mm/
Zarge eckig: Kanten eckig
Norm: ÖNORM

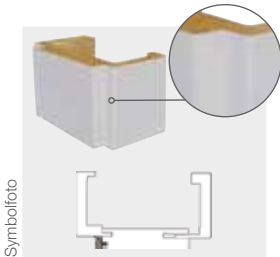

Zarge soft

Format: 2.010 x 600/650/700/750/800/850/900/950/1.000

Mauerstärke 1	90	110	130	150	170	275	295	Preis € (exkl. MwSt.)
Art.Nr. rechte Zarge	30809	30797	30799	30801	30803	30805	30807	Standard Zarge 1-flg. 190,00
Art.Nr. linke Zarge	30810	30798	30800	30802	30804	30806	30808	Standard Zarge 2-flg. 508,00

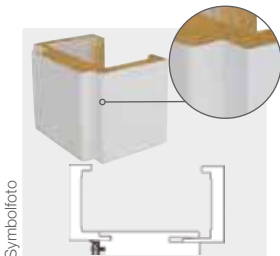

Zarge eckig

Format: 2.010 x 600/650/700/750/800/850/900/950/1.000

Mauerstärke 1	90	110	130	150	170	275	295	Preis € (exkl. MwSt.)
Art.Nr. rechte Zarge	30892	30892	30892	30892	30892	30892	30892	Standard Zarge 1-flg. 158,00
Art.Nr. linke Zarge	30982	30982	30982	30982	30982	30982	30982	Standard Zarge 2-flg. 488,00

Durchgangszarge = preisgleich Standardzarge

Auf-/Abschlag Zarge

	Preis € (exkl. MwSt.)
Mauerstärke 2 in mm (190, 210, 225, 240, 260, 315, 335, 355, 375, 395)	+ 45,00
Sondermaße (Höhe ≤ 2.010 mm, Breite bis 1.000 mm 1-flg.)	+ 10 %
Sonderformat (Höhe 2.011-2.110, Breite bis 1.000 mm 1-flg.)	+ 20 %
Sonderformat (Höhe 2.111-2.210, Breite bis 1.000 mm 1-flg.)	+ 30 %
Zarge Soft passend zu Klimaklasse C-Türe	+ 152,00
Zarge Soft passend zu Klimaklasse EI₂ 30-Türe	+ 660,00

	Preis € (exkl. MwSt.)
Sonderformat (Höhe bis 2030 mm, Breite bis 1050 mm) Lieferzeit - ca. 5 Wochen	+ 10 %
Sonderformat (2031 - 2230 x Breite bis 1050 mm)	+ 25 %
Werkseitiges Kürzen von Türen Standardtüre kürzbar bis 1.850 mm, Lieferzeit - ca. 2 Wochen	+ 40,00
Aufpreis 3 Stk. 2-tlg. Bänder Ausführung ab Höhe 2131 mm notwendig	+ 3,50
Aufpreis 2 Stk. 3-tlg. Bänder ab Türblattbreite 950 mm notwendig	+ 26,00
Aufpreis 2 Stk. 3-tlg. Designband edelstahlähnlich	+ 37,50
Aufpreis 3 Stk. 3-tlg. Bänder	+ 38,00
WC Schloss montiert	0,00
PZ Schloss montiert (ohne Wechselsel)	+ 3,10
PZ Schloss montiert (mit Wechselsel)	+ 6,40
Aufpreis ÖNORM-Magnetfalle BB/PZ/WC auf Element nur bei flächenbündiger Ausführung möglich Aufpreis Türe € 15,00 / Aufpreis Zarge € 18,00	+ 33,00
Rosettenlochbohrung	+ 10,00
Spionlochbohrung D=15 mm	+ 15,20
Spionlochbohrung inkl. Spion (kein Brandschutz)	+ 39,10
Lüftungsausschnitt unten 52 x 215 mm mit Gitter weiß montiert	+ 16,40 + 22,60
Lüftungsausschnitt unten und oben 52 x 215 mm mit Gitter weiß montiert	+ 23,10 + 45,20
Nut für Absenkichtung 13 x 30 mm	+ 28,80
Absenkichtung Planet KT montiert	153,70

* Hinweis: Keine Gewähr auf gleiche Höhe der Furniereinlage bei Steh- und Gehflügel



Technische Details: siehe Seite 7

Eurowood Furniertüren Selection

Technische Details



Ahorn



Buche



Eiche



Ami. Nuss



Asteiche lackiert, geschliffen



Asteiche geölt, gebürstet



Asteiche weiß geölt, gebürstet



Alpeneiche geölt



Asteiche natur lackiert, geschliffen



Asteiche Caramel lackiert, geschliffen

Oberfläche



Ahorn lackiert



Buche lackiert



Eiche lackiert



Ami. Nuss lackiert



Asteiche lackiert,
geschliffen



Asteiche geölt,
gebürstet



Asteiche weiß geölt,
gebürstet



Alpeineiche geölt



Asteiche geschliffen
naturlackiert oder
geschliffen geölt



Asteiche Caramel
geschliffen
naturlackiert oder
geschliffen geölt

Lichtausschnitte



GA1



GA3-S



GA3-M



GA3-B

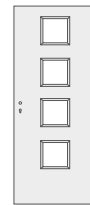

GA4

Verglasung



Float



Satinato



Master Carre



Refo

Standardausführung

Innenlage:	Röhrenspan
Kante:	3-seitig gefälzt 14/24 mm, Falzkante längsseitig gesoftet, oben eckig
Schloss:	ÖNORM, BB-Schloss
Band:	2-tlg. vernickelt montiert
Klimaklasse:	A laut ÖNORM
Schalldämmung:	Röhrenspan: Rw 32dB (-2 To.) verkittet
Norm:	ÖNORM
Kürzbarkeit:	max. 60 mm
Glasleisten:	furnierummantelt, lose oder montiert

Eurowood Furniertüren Selection

Ahorn naturlackiert



exkl. MwSt.
700,-

Vollbautüre + Zarge Soft
Standardtüre 1-flg. + Zarge Mauerstärke 1

Türblatt

- Oberfläche:** Ahorn naturlackiert, schlossseitig längs-, Bandseite querfurniert
- Innenlage:** Röhrenspan
- Kanten:** Längsseitig gesofet, oben eckig
- Klimaklasse:** A
- Türblattstärke:** 42 mm
- Falz:** 3-seitig furniert
- Sonstiges:** 2 Bänder Anuba 3.10 und BB-Schloss montiert

MODELLE



Vollbau

Art.Nr. 31097

RG24 Preis € (exkl. MwSt.)

440,00

Standardtüre 1-flg.

Türblatt Standard ÖNORM Größen 2.030 mm
2.030 x 650/700/750/800/850/900/950/1.000/1.050 mm



GA1



**GA3-M/
GA3-B**



GA4

Aufpreis Glasausschnitt/Gläser

	GA1	GA3-M/ GA3-B	GA4
nur Glasausschnitt mit Glasleisten	112,00	123,00	311,00
Glasausschnitt mit Klarglas ESG	235,00	235,00	496,00
Glasausschnitt mit Satinato ESG	271,00	252,00	534,00
Glasausschnitt mit Master Carre ESG	323,00	275,00	583,00
Glasausschnitt mit Reflo ESG	337,00	281,00	598,00

Auf-/Abschlag Türblatt

	Preis € (exkl. MwSt.)
Aufpreis 2-flg. Türe (inkl. Kantriegel, Gegenfalz, Falzdichtung und Schließblech)	+ 380,00
Aufpreis 1-flg. Schiebetüre Ausführung: inkl. Muschelgriff OVAL Chrom satiniert montiert und Nutfräsung (7 x 20 mm)	+ 180,00
Aufpreis 2-flg. Schiebetüre Ausführung: inkl. Muschelgriff OVAL Chrom satiniert montiert und Nutfräsung (7 x 20 mm)	+ 308,00
Berechnung Vollbau Schiebetüre 2-flg. (ohne Zarge): 2x Standardtürblatt (Gehflügel + Stehflügel) + Aufpreis 2-flg. Schiebetüre	
Elementaufpreis: Flächenbündige Ausführung verdeckte Bänder, inkl. Magnetfalle UV	soft + 468,00 eckig + 508,00
Aufpreis Türe € 210,00 / Aufpreis Zarge Soft € 258,00 Aufpreis Türe € 210,00 / Aufpreis Zarge Eckig € 298,00	
passende Ausführung: Klimaklasse C	+ 315,00
für Standard 1-flg. Türe mit Einfachfalz und HH-Einleimer ca. 37 dB, 2 Stk. 3-tlg. Twin Bänder, WZYL Schloss, 3. Band ab FSTL 950 x 2010 mm erforderlich Türblattstärke: 42 mm	
passende Ausführung: Klimaklasse C; EI₂ 30	+ 516,00
für Standard 1-flg. Türe mit Einfachfalz ca. 40 dB, 2 Stk. 3-tlg. TwinBänder, WZYL Schloss, ohne Drücker, Türschließer und Zylinder Hinweis - Brandschutzzubehör von der jeweiligen Industrie notwendig 3. Band ab FSTL 950 x 2010 mm erforderlich Maximale Höhe: 2130 mm, Türblattstärke: 42 mm	

	Preis € (exkl. MwSt.)
Sonderformat (Höhe bis 2030 mm, Breite bis 1050 mm)	+ 10 %
Sonderformat (Höhe 2031 – 2230 x Breite bis 1050 mm)	+ 15 %
Aufpreis 3 Stk. 2-tlg. Bänder Ausführung ab Höhe 2131 mm notwendig	+ 5,00
Aufpreis 2 Stk. 3-tlg. Bänder Ausführung ab einer Breite von 950 mm	+ 25,00
Aufpreis 3 Stk. 3-tlg. Bänder	+ 37,00
WC Schloss montiert	0,00
PZ Schloss montiert (mit Wechsel)	+ 6,40
PZ Schloss montiert (ohne Wechsel)	+ 4,00
Aufpreis DIN-NORM-Magnetfalle BB/PZ/WC auf Element flächenbündiger Ausführung	+ 32,00
Aufpreis DIN-NORM-Magnetfalle UV/BB/PZ/WC auf Element gefälzte Ausführung	+ 60,00
Rosettenlochbohrung	+ 7,00

Zarge

Umfassungs-zarge, Futterbrett mit Falzbekleidung fest verleimt, mit eingebautem Schließblech, Bandtaschen & Dichtung montiert. Bekleidungsbreite 75 mm. Bekleidungskanten rund (eckig), Verstellbereich der Wandstärke -10/+15 mm.

Oberfläche: Ahorn naturlackiert
Trägermaterial: Pressspanplatte
Mauerstärken: 90/110/130/150/170/210/270/285

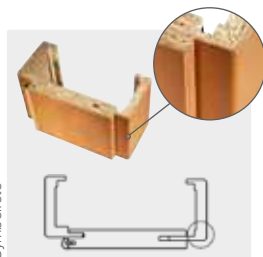
**Zarge soft****Format:** 2.010 x 600/650/700/750/800/850/900/950/1.000

Mauerstärke 1	90	110	130	150	170	210	270	285	Preis € (exkl. MwSt.)
Art.Nr. rechte Zarge	30907	30908	30909	30910	30911	-	-	30912	Standard Zarge 1-flg. 260,00
Art.Nr. linke Zarge	30907	30908	30909	30910	30911	-	-	30912	Standard Zarge 2-flg. 467,00

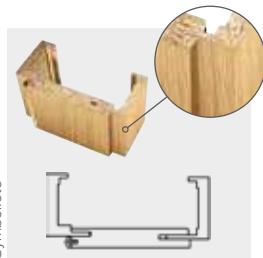
**Zarge eckig****Format:** 2.010 x 600/650/700/750/800/850/900/950/1.000

Mauerstärke 1	90	110	130	150	170	210	270	285	Preis € (exkl. MwSt.)
Art.Nr. rechte Zarge	31253	31253	31253	31253	31253	-	-	31253	Standard Zarge 1-flg. 220,00
Art.Nr. linke Zarge	21254	21254	21254	21254	21254	-	-	21254	Standard Zarge 2-flg. 410,00

Durchgangszarge = preisgleich Standardzarge

Auf-/Abschlag Zarge

	Preis € (exkl. MwSt.)
Mauerstärke 2 in mm (190, 230, 250, 310, 330, 350, 370, 390)	+ 45,00
Aufpreis 3. Bandaufnahme für Anuba Band Standardtüre	+ 34,00
Sondermaße (Höhe ≤ 2.010 mm, Breite bis 1.000 mm 1-flg.)	+ 10 %
Sonderformat (Höhe 2.011-2.210, Breite bis 1.000 mm 1-flg.)	+ 15 %
Zarge Soft passend zu Klimaklasse C-Türe	+ 190,00
Zarge Soft passend zu Klimaklasse EI₂ 30-Türe	+ 670,00
Zarge Eckig passend zu Klimaklasse C-Türe	+ 230,00
Zarge Eckig passend zu Klimaklasse EI₂ 30-Türe	+ 710,00

Schiebetürblende für 1-flg. Ausführung inkl. Laufschiene & Laufwagen, ohne Zarge	+ 484,00
Schiebetürblende für 2-flg. Ausführung inkl. Laufschiene & Laufwagen, ohne Zarge	+ 835,00
Schiebetürzarge für Einbaukasten (1-flg. + 2-flg.) Maßaufnahmeblatt erforderlich	+ 570,00
Ganzglastürzarge (GGT-Zarge) 1-flg. 600, 650, 700, 750, 800, 850, 900, 950, 1000 x 2010 mm	+ 125,00
Soft Stopp für Schiebetür (ab TBA 650 mm) 1-flg.	+ 165,00

Eurowood Furniertüren Selection

Buche naturlackiert



exkl. MwSt.

615,-

Vollbautüre + Zarge Soft
Standardtüre 1-flg. + Zarge Mauerstärke 1

Türblatt

- Oberfläche:** Buche naturlackiert, schlossseitig längs-, Bandseite querfurniert
- Innenlage:** Röhrenspan
- Kanten:** Längsseitig gesofet, oben eckig
- Klimaklasse:** A
- Türblattstärke:** 42 mm
- Falz:** 3-seitig furniert
- Sonstiges:** 2 Bänder Anuba 3.10 und BB-Schloss montiert

MODELLE



Vollbau

Art.Nr. 31097

RG24 Preis € (exkl. MwSt.)

374,00

Standardtüre 1-flg.

Türblatt Standard ÖNORM Größen 2.030 mm
2.030 x 650/700/750/800/850/900/950/1.000/1.050 mm



GA1



**GA3-M/
GA3-B**



GA4

Aufpreis Glasausschnitt/Gläser

	GA1	GA3-M/ GA3-B	GA4
nur Glasausschnitt mit Glasleisten	112,00	123,00	311,00
Glasausschnitt mit Klarglas ESG	235,00	235,00	496,00
Glasausschnitt mit Satinato ESG	271,00	252,00	534,00
Glasausschnitt mit Master Carre ESG	323,00	275,00	583,00
Glasausschnitt mit Reflo ESG	337,00	281,00	598,00

Auf-/Abschlag Türblatt

	Preis € (exkl. MwSt.)
Aufpreis 2-flg. Türe (inkl. Katriegel, Gegenfalz, Falzdichtung und Schließblech)	+ 380,00
Aufpreis 1-flg. Schiebetüre Ausführung: inkl. Muschelgriff OVAL Chrom satiniert montiert und Nutfräsung (7 x 20 mm)	+ 180,00
Aufpreis 2-flg. Schiebetüre Ausführung: inkl. Muschelgriff OVAL Chrom satiniert montiert und Nutfräsung (7 x 20 mm)	+ 308,00
Berechnung Vollbau Schiebetüre 2-flg. (ohne Zarge): 2x Standardtürblatt (Gehflügel + Stehflügel) + Aufpreis 2-flg. Schiebetüre	
Elementaufpreis: Flächenbündige Ausführung verdeckte Bänder, inkl. Magnetfalle UV	soft + 462,00 eckig + 513,00
Aufpreis Türe € 227,00 / Aufpreis Zarge Soft € 235,00 Aufpreis Türe € 227,00 / Aufpreis Zarge Eckig € 286,00	
passende Ausführung: Klimaklasse C	+ 311,00
für Standard 1-flg. Türe mit Einfachfalz und HH-Einleimer ca. 37 dB, 2 Stk. 3-tlg. Twin Bänder, WZYL Schloss, 3. Band ab FSTL 950 x 2010 mm erforderlich Türblattstärke: 42 mm	
passende Ausführung: Klimaklasse C; EI₂ 30	+ 513,00
für Standard 1-flg. Türe mit Einfachfalz ca. 40 dB, 2 Stk. 3-tlg. TwinBänder, WZYL Schloss, ohne Drücker, Türschließer und Zylinder Hinweis - Brandschutzzubehör von der jeweiligen Industrie notwendig 3. Band ab FSTL 950 x 2010 mm erforderlich Maximale Höhe: 2130 mm, Türblattstärke: 42 mm	

	Preis € (exkl. MwSt.)
Sonderformat (Höhe bis 2030 mm, Breite bis 1050 mm)	+ 10 %
Sonderformat (Höhe 2031 – 2230 x Breite bis 1050 mm)	+ 15 %
Aufpreis 3 Stk. 2-tlg. Bänder Ausführung ab Höhe 2131 mm notwendig	+ 5,00
Aufpreis 2 Stk. 3-tlg. Bänder Ausführung ab einer Breite von 950 mm	+ 25,00
Aufpreis 3 Stk. 3-tlg. Bänder	+ 37,00
WC Schloss montiert	0,00
PZ Schloss montiert (mit Wechsel)	+ 6,40
PZ Schloss montiert (ohne Wechsel)	+ 4,00
Aufpreis DIN-NORM-Magnetfalle BB/PZ/WC auf Element flächenbündiger Ausführung	+ 32,00
Aufpreis DIN-NORM-Magnetfalle UV/BB/PZ/WC auf Element gefälzte Ausführung	+ 60,00
Rosettenlochbohrung	+ 7,00

Zarge

Umfassungszarge, Futterbrett mit Falzbekleidung fest verleimt, mit eingebautem Schließblech, Bandtaschen & Dichtung montiert. Bekleidungsbreite 75 mm. Bekleidungskanten rund (eckig), Verstellbereich der Wandstärke -10/+15 mm.

Oberfläche: Buche naturlackiert
Trägermaterial: Pressspanplatte
Mauerstärken: 90/110/130/150/170/210/270/285

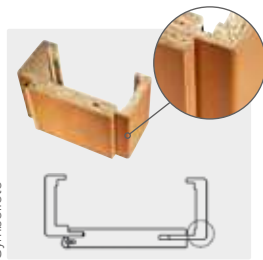

Zarge soft

Format: 2.010 x 600/650/700/750/800/850/900/950/1.000

Mauerstärke 1	90	110	130	150	170	210	270	285	Preis € (exkl. MwSt.)
Art.Nr. rechte Zarge	30983	30984	30985	30986	30987	-	-	30988	Standard Zarge 1-flg. 241,00
Art.Nr. linke Zarge	30983	30984	30985	30986	30987	-	-	30988	Standard Zarge 2-flg. 436,00

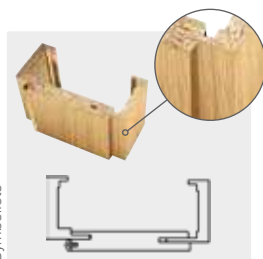

Zarge eckig

Format: 2.010 x 600/650/700/750/800/850/900/950/1.000

Mauerstärke 1	90	110	130	150	170	210	270	285	Preis € (exkl. MwSt.)
Art.Nr. rechte Zarge	30990	30991	30992	30993	30994	-	-	30995	Standard Zarge 1-flg. 190,00
Art.Nr. linke Zarge	30990	30991	30992	30993	30994	-	-	30995	Standard Zarge 2-flg. 381,00

Durchgangszarge = preisgleich Standardzarge

Auf-/Abschlag Zarge

	Preis € (exkl. MwSt.)
Mauerstärke 2 in mm (190, 230, 250, 310, 330, 350, 370, 390)	+ 45,00
Aufpreis 3. Bandaufnahme für Anuba Band Standardtüre	+ 34,00
Sondermaße (Höhe ≤ 2.010 mm, Breite bis 1.000 mm 1-flg.)	+ 10 %
Sonderformat (Höhe 2.011-2.210, Breite bis 1.000 mm 1-flg.)	+ 15 %
Zarge Soft passend zu Klimaklasse C-Türe	+ 188,00
Zarge Soft passend zu Klimaklasse EI₂ 30-Türe	+ 664,00
Zarge Eckig passend zu Klimaklasse C-Türe	+ 239,00
Zarge Eckig passend zu Klimaklasse EI₂ 30-Türe	+ 715,00

Schiebetürblende für 1-flg. Ausführung inkl. Laufschiene & Laufwagen, ohne Zarge	+ 484,00
Schiebetürblende für 2-flg. Ausführung inkl. Laufschiene & Laufwagen, ohne Zarge	+ 835,00
Schiebetürzarge für Einbaukasten (1-flg. + 2-flg.) Maßaufnahmeblatt erforderlich	+ 570,00
Ganzglaszarge (GGT-Zarge) 1-flg. 600, 650, 700, 750, 800, 850, 900, 950, 1000 x 2010 mm	+ 125,00
Soft Stopp für Schiebetür (ab TBA 650 mm) 1-flg.	+ 165,00

Eurowood Furniertüren Selection

Eiche naturlackiert



Türblatt

- Oberfläche:** Eiche naturlackiert, schlossseitig längs-, Bandseite querfurniert
- Innenlage:** Röhrenspan
- Kanten:** Längsseitig gesofet, oben eckig
- Klimaklasse:** A
- Türblattstärke:** 42 mm
- Falz:** 3-seitig furniert
- Sonstiges:** 2 Bänder Anuba 3.10 und BB-Schloss montiert

MODELLE



Vollbau

Art.Nr. 31097

RG24 Preis € (exkl. MwSt.)

440,00

Standardtüre 1-flg.

Türblatt Standard ÖNORM Größen 2.030 mm
2.030 x 650/700/750/800/850/900/950/1.000/1.050 mm



GA1



**GA3-M/
GA3-B**



GA4

Aufpreis Glasausschnitt/Gläser

	GA1	GA3-M/ GA3-B	GA4
nur Glasausschnitt mit Glasleisten	112,00	123,00	311,00
Glasausschnitt mit Klarglas ESG	235,00	235,00	496,00
Glasausschnitt mit Satinato ESG	271,00	252,00	534,00
Glasausschnitt mit Master Carre ESG	323,00	275,00	583,00
Glasausschnitt mit Reflo ESG	337,00	281,00	598,00

Auf-/Abschlag Türblatt

	Preis € (exkl. MwSt.)
Aufpreis 2-flg. Türe (inkl. Katriegel, Gegenfalz, Falzdichtung und Schließblech)	+ 380,00
Aufpreis 1-flg. Schiebetüre Ausführung: inkl. Muschelgriff OVAL Chrom satiniert montiert und Nutfräsung (7 x 20 mm)	+ 180,00
Aufpreis 2-flg. Schiebetüre Ausführung: inkl. Muschelgriff OVAL Chrom satiniert montiert und Nutfräsung (7 x 20 mm)	+ 308,00
Berechnung Vollbau Schiebetüre 2-flg. (ohne Zarge): 2x Standardtürblatt (Gehflügel + Stehflügel) + Aufpreis 2-flg. Schiebetüre	
Elementaufpreis: Flächenbündige Ausführung verdeckte Bänder, inkl. Magnetfalle UV	soft + 468,00 eckig + 508,00
Aufpreis Türe € 210,00 / Aufpreis Zarge Soft € 258,00 Aufpreis Türe € 210,00 / Aufpreis Zarge Eckig € 298,00	
passende Ausführung: Klimaklasse C	+ 315,00
für Standard 1-flg. Türe mit Einfachfalz und HH-Einleimer ca. 37 dB, 2 Stk. 3-tlg. Twin Bänder, WZYL Schloss, 3. Band ab FSTL 950 x 2010 mm erforderlich Türblattstärke: 42 mm	
passende Ausführung: Klimaklasse C; EI₂ 30	+ 516,00
für Standard 1-flg. Türe mit Einfachfalz ca. 40 dB, 2 Stk. 3-tlg. TwinBänder, WZYL Schloss, ohne Drücker, Türschließer und Zylinder Hinweis - Brandschutzzubehör von der jeweiligen Industrie notwendig 3. Band ab FSTL 950 x 2010 mm erforderlich Maximale Höhe: 2130 mm, Türblattstärke: 42 mm	

	Preis € (exkl. MwSt.)
Sonderformat (Höhe bis 2030 mm, Breite bis 1050 mm)	+ 10 %
Sonderformat (Höhe 2031 – 2230 x Breite bis 1050 mm)	+ 15 %
Aufpreis 3 Stk. 2-tlg. Bänder Ausführung ab Höhe 2131 mm notwendig	+ 5,00
Aufpreis 2 Stk. 3-tlg. Bänder Ausführung ab einer Breite von 950 mm	+ 25,00
Aufpreis 3 Stk. 3-tlg. Bänder	+ 37,00
WC Schloss montiert	0,00
PZ Schloss montiert (mit Wechsel)	+ 6,40
PZ Schloss montiert (ohne Wechsel)	+ 4,00
Aufpreis DIN-NORM-Magnetfalle BB/PZ/WC auf Element flächenbündiger Ausführung	+ 32,00
Aufpreis DIN-NORM-Magnetfalle UV/BB/PZ/WC auf Element gefälzte Ausführung	+ 60,00
Rosettenlochbohrung	+ 7,00

Zarge

Umfassungszarge, Futterbrett mit Falzbekleidung fest verleimt, mit eingebautem Schließblech, Bandtaschen & Dichtung montiert. Bekleidungsbreite 75 mm. Bekleidungskanten rund (eckig), Verstellbereich der Wandstärke -10/+15 mm.

Oberfläche: Eiche naturlackiert
Trägermaterial: Pressspanplatte
Mauerstärken: 90/110/130/150/170/210/270/285

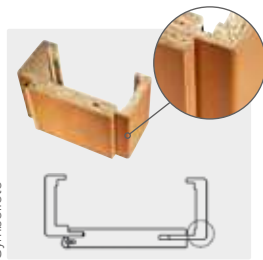

Zarge soft

Format: 2.010 x 600/650/700/750/800/850/900/950/1.000

Mauerstärke 1	90	110	130	150	170	210	270	285	Preis € (exkl. MwSt.)
Art.Nr. rechte Zarge	30964	30965	30966	30967	30968	-	-	30969	Standard Zarge 1-flg. 260,00
Art.Nr. linke Zarge	30964	30965	30966	30967	30968	-	-	30969	Standard Zarge 2-flg. 467,00

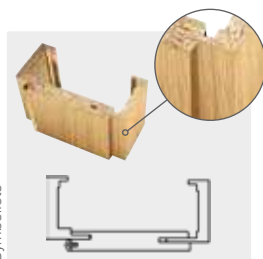

Zarge eckig

Format: 2.010 x 600/650/700/750/800/850/900/950/1.000

Mauerstärke 1	90	110	130	150	170	210	270	285	Preis € (exkl. MwSt.)
Art.Nr. rechte Zarge	31247	31247	31247	31247	31247	-	-	31247	Standard Zarge 1-flg. 220,00
Art.Nr. linke Zarge	31248	31248	31248	31248	31248	-	-	31248	Standard Zarge 2-flg. 410,00

Durchgangszarge = preisgleich Standardzarge

Auf-/Abschlag Zarge

	Preis € (exkl. MwSt.)
Mauerstärke 2 in mm (190, 230, 250, 310, 330, 350, 370, 390)	+ 45,00
Aufpreis 3. Bandaufnahme für Anuba Band Standardtüre	+ 34,00
Sondermaße (Höhe ≤ 2.010 mm, Breite bis 1.000 mm 1-flg.)	+ 10 %
Sonderformat (Höhe 2.011-2.210, Breite bis 1.000 mm 1-flg.)	+ 15 %
Zarge Soft passend zu Klimaklasse C-Türe	+ 190,00
Zarge Soft passend zu Klimaklasse EI₂ 30-Türe	+ 670,00
Zarge Eckig passend zu Klimaklasse C-Türe	+ 230,00
Zarge Eckig passend zu Klimaklasse EI₂ 30-Türe	+ 710,00

Schiebetürblende für 1-flg. Ausführung inkl. Laufschiene & Laufwagen, ohne Zarge	+ 484,00
Schiebetürblende für 2-flg. Ausführung inkl. Laufschiene & Laufwagen, ohne Zarge	+ 835,00
Schiebetürzarge für Einbaukasten (1-flg. + 2-flg.) Maßaufnahmeblatt erforderlich	+ 570,00
Ganzglaszarge (GGT-Zarge) 1-flg. 600, 650, 700, 750, 800, 850, 900, 950, 1000 x 2010 mm	+ 125,00
Soft Stopp für Schiebetür (ab TBA 650 mm) 1-flg.	+ 165,00

Eurowood Furniertüren Selection

Ami Nuss naturlackiert



exkl. MwSt.
872,-
Vollbautüre + Zarge Soft
Standardtüre 1-flg. + Zarge Mauerstärke 1

Türblatt

- Oberfläche:** Ami. Nuss naturlackiert, schlossseitig längs-, Bandseite querfurniert
- Innenlage:** Röhrenspan
- Kanten:** Längsseitig gesofet, oben eckig
- Klimaklasse:** A
- Türblattstärke:** 42 mm
- Falz:** 3-seitig furniert
- Sonstiges:** 2 Bänder Anuba 3.10 und BB-Schloss montiert

MODELLE



Vollbau

Art.Nr. 31097

RG24 Preis € (exkl. MwSt.)

524,00

Standardtüre 1-flg.

Türblatt Standard ÖNORM Größen 2.030 mm
2.030 x 650/700/750/800/850/900/950/1.000/1.050 mm



GA1



**GA3-M/
GA3-B**



GA4

Aufpreis Glasausschnitt/Gläser

	GA1	GA3-M/ GA3-B	GA4
nur Glasausschnitt mit Glasleisten	112,00	123,00	311,00
Glasausschnitt mit Klarglas ESG	235,00	235,00	496,00
Glasausschnitt mit Satinato ESG	271,00	252,00	534,00
Glasausschnitt mit Master Carre ESG	323,00	275,00	583,00
Glasausschnitt mit Reflo ESG	337,00	281,00	598,00

Auf-/Abschlag Türblatt

	Preis € (exkl. MwSt.)
Aufpreis 2-flg. Türe (inkl. Kantriegel, Gegenfalz, Falzdichtung und Schließblech)	+ 380,00
Aufpreis 1-flg. Schiebetüre Ausführung: inkl. Muschelgriff OVAL Chrom satiniert montiert und Nutfräsung (7 x 20 mm)	+ 180,00
Aufpreis 2-flg. Schiebetüre Ausführung: inkl. Muschelgriff OVAL Chrom satiniert montiert und Nutfräsung (7 x 20 mm)	+ 308,00
Berechnung Vollbau Schiebetüre 2-flg. (ohne Zarge): 2x Standardtürblatt (Gehflügel + Stehflügel) + Aufpreis 2-flg. Schiebetüre	
Elementaufpreis: Flächenbündige Ausführung verdeckte Bänder, inkl. Magnetfalle UV Aufpreis Türe € 243,00 / Aufpreis Zarge Soft € 207,00	+ 450,00
passende Ausführung: Klimaklasse C für Standard 1-flg. Türe mit Einfachfalz und HH-Einleimer ca. 37 dB, 2 Stk. 3-tlg. Twin Bänder, WZYL Schloss, 3. Band ab FSTL 950 x 2010 mm erforderlich Türblattstärke: 42 mm	+ 315,00
passende Ausführung: Klimaklasse C; EI₂ 30 für Standard 1-flg. Türe mit Einfachfalz ca. 40 dB, 2 Stk. 3-tlg. TwinBänder, WZYL Schloss, ohne Drücker, Türschließer und Zylinder Hinweis - Brandschutzzubehör von der jeweiligen Industrie notwendig 3. Band ab FSTL 950 x 2010 mm erforderlich Maximale Höhe: 2130 mm, Türblattstärke: 42 mm	+ 516,00

	Preis € (exkl. MwSt.)
Sonderformat (Höhe bis 2030 mm, Breite bis 1050 mm)	+ 10 %
Sonderformat (Höhe 2031 – 2230 x Breite bis 1050 mm)	+ 15 %
Aufpreis 3 Stk. 2-tlg. Bänder Ausführung ab Höhe 2131 mm notwendig	+ 5,00
Aufpreis 2 Stk. 3-tlg. Bänder Ausführung ab einer Breite von 950 mm	+ 25,00
Aufpreis 3 Stk. 3-tlg. Bänder	+ 37,00
WC Schloss montiert	0,00
PZ Schloss montiert (mit Wechsel)	+ 6,40
PZ Schloss montiert (ohne Wechsel)	+ 4,00
Aufpreis DIN-NORM-Magnetfalle BB/PZ/WC auf Element flächenbündiger Ausführung	+ 32,00
Aufpreis DIN-NORM-Magnetfalle UV/BB/PZ/WC auf Element gefälzte Ausführung	+ 60,00
Rosettenlochbohrung	+ 7,00

Zarge

Umfassungscharge, Futterbrett mit Falzbekleidung fest verleimt, mit eingebautem Schließblech, Bandtaschen & Dichtung montiert. Bekleidungsbreite 75 mm. Bekleidungskanten rund (eckig), Verstellbereich der Wandstärke -10/+15 mm.

Oberfläche:	Ami. Nuss naturlackiert
Trägermaterial:	Pressspanplatte
Mauerstärken:	90/110/130/150/170/210/270/285

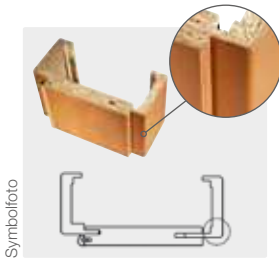

Zarge soft

Format: 2.010 x 600/650/700/750/800/850/900/950/1.000

Mauerstärke 1	90	110	130	150	170	210	270	285	Preis € (exkl. MwSt.)
Art.Nr. rechte Zarge	30604	30605	30606	30607	30608	-	-	30609	Standard Zarge 1-flg. 348,00
Art.Nr. linke Zarge	30604	30605	30606	30607	30608	-	-	30609	Standard Zarge 2-flg. 547,00

Durchgangszarge = preisgleich Standardzarge

Auf-/Abschlag Zarge

	Preis € (exkl. MwSt.)
Mauerstärke 2 in mm (190, 230, 250, 310, 330, 350, 370, 390)	+ 45,00
Aufpreis 3. Bandaufnahme für Anuba Band Standardtüre	+ 34,00
Sondermaße (Höhe ≤ 2.010 mm, Breite bis 1.000 mm 1-flg.; Breite bis 1.950 mm 2-flg.)	+ 10 %
Sonderformat (Höhe 2.011-2.210, Breite bis 1.000 mm 1-flg.; Breite bis 1.950 mm 2-flg.)	+ 15 %
Zarge Soft passend zu Klimaklasse C-Türe	+ 167,00
Zarge Soft passend zu Klimaklasse EI₂ 30-Türe	+ 648,00

	Preis € (exkl. MwSt.)
Schiebetürzarge für Einbaukasten (1-flg. + 2-flg.) Maßaufnahmeblatt erforderlich	+ 570,00
Ganzglaszarge (GGT-Zarge) 1-flg. Verstellbereich: -7 / +18 mm 600, 650, 700, 750, 800, 850, 900, 950, 1000 x 2010 mm	+ 125,00

Schiebetürbeschlag in Edelstahloptik:

Schiebetür-Set Planeo 60PRO Comfort

Art.Nr.	Bezeichnung	Preis € (exkl. MwSt.)
65851/0044	1-flg. Wandmontage L = 2000 mm	354,30
65851/0035	1-flg. Wandmontage L = 2200 mm	413,60
65851/0100	2 Holzadapter mit Schrauben & Bodenführung	56,50
65851/0200	18,5 mm Distanzprofil für Zarge L = 2000 mm	100,20
65851/0201	18,5 mm Distanzprofil für Zarge L = 2200 mm	133,00

Hinweis:
Bei Verwendung einer Standardzarge ist der Schiebetürflügel mit Überhöhe zu kalkulieren.

Eurowood Furniertüren Selection

Asteiche quer, geschliffen, naturlackiert



exkl. MwSt.
828,-
Vollbautüre + Zarge Eckig
Standardtüre 1-flg. + Zarge Mauerstärke 1

Türblatt

- Oberfläche:** Asteiche naturlackiert, querfurniert
- Innenlage:** Röhrenspan
- Kanten:** Längsseitig gesoffet, oben eckig
- Klimaklasse:** A
- Türblattstärke:** 40 mm
- Falz:** 3-seitig furniert
- Sonstiges:** 2 Bänder Anuba 3.10 und BB-Schloss montiert

MODELLE



Vollbau

Art.Nr. 30836

RG24

Preis €
(exkl. MwSt.)

493,00

Standardtüre 1-flg.

Türblatt Standard ÖNORM Größen 2.030 mm
2.030 x 650/700/750/800/850/900/950/1.000/1.050 mm

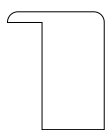

Ausführung
Glasleiste



GA1



**GA3-M/
GA3-S/
GA3-B**



GA4

Aufpreis Glasausschnitt/Gläser

nur Glasausschnitt mit Glasleisten	156,00	156,00	370,00
Glasausschnitt mit Klarglas ESG	278,00	262,00	675,00
Glasausschnitt mit Satinato ESG	331,00	292,00	791,00
Glasausschnitt mit Master Carre ESG	350,00	310,00	785,00
Glasausschnitt mit Reflo ESG	477,00	373,00	777,00

Auf-/Abschlag Türblatt

	Preis € (exkl. MwSt.)
Aufpreis 2-flg. Türe (inkl. Kantriegel, Gegenfalz, Falzdichtung und Schließblech)	+ 357,00
Aufpreis 1-flg. Schiebetüre Ausführung inkl. Muschelgriff OVAL Chrom satiniert montiert und Nutfräsung (7 x 30 mm)	+ 122,00
Aufpreis 2-flg. Schiebetüre Ausführung inkl. Muschelgriff OVAL Chrom satiniert montiert und Nutfräsung (7 x 30 mm)	+ 245,00
Berechnung Vollbau Schiebetüre 2-flg. (ohne Zarge): 2x Standardtürblatt (Gehflügel + Stehflügel) + Aufpreis 2-flg. Schiebetüre	
Elementaufpreis: Flächenbündige Ausführung (sichtbare Bänder), Aufpreis Türe € 25,00 / Aufpreis Zarge € 185,00	+ 210,00
Elementaufpreis: Flächenbündige Ausführung (verdeckte Bänder), Aufpreis Türe € 32,00 / Aufpreis Zarge € 248,00	+ 280,00
passende Ausführung: Klimaklasse C für Standard 1-flg. Vollbau Türe mit Einfachfalz und WH-Einleimer ca. 38 dB, 2 Stk. 3-tlg. Bänder, WZYL Schloss, 3. Band ab FSTL 950 x 2.010 mm erforderlich	+ 348,00
passende Ausführung: Klimaklasse C; EI₂ 30 für Standard 1-flg. Vollbau Türe mit Einfachfalz ca. 38 dB, 2 Stk. 3-tlg. Bänder, WZYL Schloss, ohne Drücker, Türschließer und Zylinder Hinweis - Brandschutzzubehör von der jeweiligen Industrie notwendig 3. Band ab FSTL 950 x 2.010 mm erforderlich Maximale Höhe: 2.130 mm	+ 520,00

	Preis € (exkl. MwSt.)
Sonderformat (Höhe bis 2.030 mm, Breite bis 1.050 mm) Lieferzeit - ca. 5 Wochen	+ 10 %
Sonderformat (Höhe 2.031 - 2.230 x Breite bis 1.050 mm)	+ 25 %
Werkseitiges Kürzen von Türen Standardtüre kürzbar bis 1.850 mm, Lieferzeit - ca. 2 Wochen	+ 40,00
Aufpreis 3 Stk. 2-tlg. Bänder Ausführung ab Höhe 2.131 mm notwendig	+ 3,50
Aufpreis 2 Stk. 3-tlg. Bänder ab Türblattbreite 950 mm notwendig	+ 26,00
Aufpreis 3 Stk. 3-tlg. Bänder	+ 38,00
WC Schloss montiert	0,00
PZ Schloss montiert (ohne Wechsel)	+ 3,10
PZ Schloss montiert (mit Wechsel)	+ 6,40
Aufpreis ÖNORM - Magnetfalle BB/PZ/WC auf Element nur bei flächenbündiger Ausführung möglich Aufpreis Türe € 15,00 / Aufpreis Zarge € 18,00	+ 33,00
Rosettenlochbohrung	+ 10,00

Zarge

Umfassungszarge; Futterkanten eckig/Verkleidungskanten eckig. Futterbrett mit Falzbekleidung fest verleimt, mit eingebautem Schließblech, Bandtaschen & Dichtung montiert. Bekleidungsbreite 75 mm. Verstellbereich der Wandstärke -10/+10 mm.

Oberfläche:	Asteiche naturlackiert
Trägermaterial:	Pressspanplatte
Mauerstärken:	90/110/130/150/170/275/295

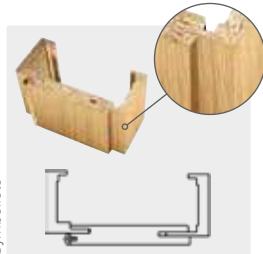

Zarge eckig

Format: 2.010 x 600/650/700/750/800/850/900/950/1.000

Mauerstärke 1	90	110	130	150	170	275	285	295	Preis € (exkl. MwSt.)
Art.Nr. rechte Zarge	-	30781	30781	30781	30781	-	30781	-	Standard Zarge 1-flg. 335,00
Art.Nr. linke Zarge	-	30781	30781	30781	30781	-	30781	-	Standard Zarge 2-flg. 520,00

Durchgangszarge = preisgleich Standardzarge

Auf-/Abschlag Zarge

	Preis € (exkl. MwSt.)
Mauerstärke 2 in mm (190, 210, 225, 240, 260, 315, 335, 355, 375, 395)	+ 120,00
Sondermaße (Höhe ≤ 2.010 mm, Breite bis 1.000 mm 1-flg.)	+ 10 %
Sonderformat (Höhe 2.011-2.110, Breite bis 1.000 mm 1-flg.)	+ 20 %
Sonderformat (Höhe 2.111-2.210, Breite bis 1.000 mm 1-flg.)	+ 30 %
Zarge Eckig passend zu Klimaklasse C-Türe	+ 132,00
Zarge Eckig passend zu Klimaklasse EI₂ 30-Türe	+ 580,00

	Preis € (exkl. MwSt.)
Aufpreis 3. Bandaufnahme ab Höhe von 2.111 mm erforderlich	+ 30,00
Schiebetürblende für 1-flg. Ausführung inkl. Laufschiene & Laufwagen, ohne Zarge	+ 400,00
Schiebetürblende für 2-flg. Ausführung inkl. Laufschiene & Laufwagen, ohne Zarge	+ 670,00
Soft Stopp für Schiebetür (ab TBA 650 mm) 1-flg.	+ 98,00
Schiebetürzarge für Einbaukasten (1-flg. + 2-flg.) Maßaufnahmeblatt erforderlich	+ 535,00
Ganzglastürzarge (GGT-Zarge) 1-flg. 600, 650, 700, 750, 800, 850, 900 x 2.010 mm	+ 64,00

Eurowood Furniertüren Selection

Asteiche quer, gebürstet, geölt



exkl. MwSt.
1 019,-
Vollbautüre + Zarge Eckig
Standardtüre 1-flg. + Zarge Mauerstärke 1

Türblatt

- Oberfläche:** Asteiche gebürstet, geölt, querfurniert
- Innenlage:** Röhrenspan
- Kanten:** Längsseitig gesoffet, oben eckig
- Klimaklasse:** A
- Türblattstärke:** 40 mm
- Falz:** 3-seitig furniert
- Sonstiges:** 2 Bänder Anuba 3.10 und BB-Schloss montiert

MODELLE



Vollbau

Art.Nr. 30121

RG24 **Preis €** (exkl. MwSt.)

564,00

Standardtüre 1-flg.

Türblatt Standard ÖNORM Größen 2.030 mm
2.030 x 650/700/750/800/850/900/950/1.000/1.050 mm

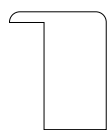

Ausführung
Glasleiste



GA1



**GA3-M/
GA3-S/
GA3-B**



GA4

Aufpreis Glasausschnitt/Gläser

nur Glasausschnitt mit Glasleisten	156,00	156,00	370,00
Glasausschnitt mit Klarglas ESG	278,00	262,00	675,00
Glasausschnitt mit Satinato ESG	331,00	292,00	791,00
Glasausschnitt mit Master Carre ESG	350,00	310,00	785,00
Glasausschnitt mit Reflo ESG	477,00	373,00	777,00

Auf-/Abschlag Türblatt

	Preis € (exkl. MwSt.)
Aufpreis 2-flg. Türe (inkl. Kantriegel, Gegenfalz, Falzdichtung und Schließblech)	+ 357,00
Aufpreis 1-flg. Schiebetüre Ausführung inkl. Muschelgriff OVAL Chrom satiniert montiert und Nutfräsung (7 x 30 mm)	+ 122,00
Aufpreis 2-flg. Schiebetüre Ausführung inkl. Muschelgriff OVAL Chrom satiniert montiert und Nutfräsung (7 x 30 mm)	+ 245,00
Berechnung Vollbau Schiebetüre 2-flg. (ohne Zarge): 2x Standardtürblatt (Gehflügel + Stehflügel) + Aufpreis 2-flg. Schiebetüre	
Elementaufpreis: Flächenbündige Ausführung (sichtbare Bänder), Aufpreis Türe € 25,00 / Aufpreis Zarge € 185,00	+ 210,00
Elementaufpreis: Flächenbündige Ausführung (verdeckte Bänder), Aufpreis Türe € 32,00 / Aufpreis Zarge € 248,00	+ 280,00
passende Ausführung: Klimaklasse C für Standard 1-flg. Vollbau Türe mit Einfachfalz und WH-Einleimer ca. 38 dB, 2 Stk. 3-tlg. Bänder, WZYL Schloss, 3. Band ab FSTL 950 x 2.010 mm erforderlich	+ 348,00
passende Ausführung: Klimaklasse C; EI₂ 30 für Standard 1-flg. Vollbau Türe mit Einfachfalz ca. 38 dB, 2 Stk. 3-tlg. Bänder, WZYL Schloss, ohne Drücker, Türschließer und Zylinder Hinweis - Brandschutzzubehör von der jeweiligen Industrie notwendig 3. Band ab FSTL 950 x 2.010 mm erforderlich Maximale Höhe: 2.130 mm	+ 520,00

	Preis € (exkl. MwSt.)
Sonderformat (Höhe bis 2.030 mm, Breite bis 1.050 mm) Lieferzeit - ca. 5 Wochen	+ 10 %
Sonderformat (Höhe 2.031 - 2.230 x Breite bis 1.050 mm)	+ 25 %
Werkseitiges Kürzen von Türen Standardtüre kürzbar bis 1.850 mm, Lieferzeit - ca. 2 Wochen	+ 40,00
Aufpreis 3 Stk. 2-tlg. Bänder Ausführung ab Höhe 2.131 mm notwendig	+ 3,50
Aufpreis 2 Stk. 3-tlg. Bänder ab Türblattbreite 950 mm notwendig	+ 26,00
Aufpreis 3 Stk. 3-tlg. Bänder	+ 38,00
WC Schloss montiert	0,00
PZ Schloss montiert (ohne Wechsel)	+ 3,10
PZ Schloss montiert (mit Wechsel)	+ 6,40
Aufpreis ÖNORM - Magnetfalle BB/PZ/WC auf Element nur bei flächenbündiger Ausführung möglich Aufpreis Türe € 15,00 / Aufpreis Zarge € 18,00	+ 33,00
Rosettenlochbohrung	+ 10,00

Zarge

Umfassungszarge; Futterkanten eckig/Verkleidungskanten eckig. Futterbrett mit Falzbekleidung fest verleimt, mit eingebautem Schließblech, Bandtaschen & Dichtung montiert. Bekleidungsbreite 75 mm. Verstellbereich der Wandstärke -10/+10 mm.

Oberfläche: Asteiche gebürstet geölt
Trägermaterial: Pressspanplatte
Mauerstärken: 90/110/130/150/170/275/295

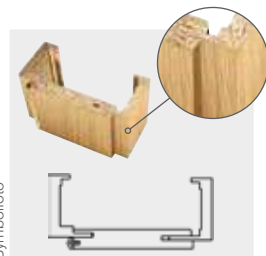

Zarge eckig

Format: 2.010 x 600/650/700/750/800/850/900/950/1.000

Mauerstärke 1	90	110	130	150	170	275	285	295	Preis € (exkl. MwSt.)
Art.Nr. rechte Zarge	-	30767	30767	30767	30767	-	30767	-	Standard Zarge 1-flg. 455,00
Art.Nr. linke Zarge	-	30767	30767	30767	30767	-	30767	-	Standard Zarge 2-flg. 643,00

Durchgangszarge = preisgleich Standardzarge

Auf-/Abschlag Zarge

	Preis € (exkl. MwSt.)
Mauerstärke 2 in mm (190, 210, 225, 240, 260, 315, 335, 355, 375, 395)	+ 120,00
Sondermaße (Höhe ≤ 2.010 mm, Breite bis 1.000 mm 1-flg.)	+ 10 %
Sonderformat (Höhe 2.011-2.110, Breite bis 1.000 mm 1-flg.)	+ 20 %
Sonderformat (Höhe 2.111-2.210, Breite bis 1.000 mm 1-flg.)	+ 30 %
Zarge Eckig passend zu Klimaklasse C-Türe	+ 132,00
Zarge Eckig passend zu Klimaklasse EI₂ 30-Türe	+ 580,00

	Preis € (exkl. MwSt.)
Aufpreis 3. Bandaufnahme ab Höhe von 2.111 mm erforderlich	+ 30,00
Schiebetürblende für 1-flg. Ausführung inkl. Laufschiene & Laufwagen, ohne Zarge	+ 400,00
Schiebetürblende für 2-flg. Ausführung inkl. Laufschiene & Laufwagen, ohne Zarge	+ 670,00
Soft Stopp für Schiebetür (ab TBA 650 mm) 1-flg.	+ 98,00
Schiebetürzarge für Einbaukasten (1-flg. + 2-flg.) Maßaufnahmeblatt erforderlich	+ 535,00
Ganzglastürzarge (GGT-Zarge) 1-flg. 600, 650, 700, 750, 800, 850, 900 x 2.010 mm	+ 64,00

Eurowood Furniertüren Selection

Asteiche quer, gebürstet, weiß geölt



exkl. MwSt.

1 019,-

Vollbautüre + Zarge Eckig
Standardtüre 1-flg. + Zarge Mauerstärke 1

Türblatt

- Oberfläche:** Asteiche gebürstet, weiß geölt, querfurniert
- Innenlage:** Röhrenspan
- Kanten:** Längsseitig gesoffet, oben eckig
- Klimaklasse:** A
- Türblattstärke:** 40 mm
- Falz:** 3-seitig furniert
- Sonstiges:** 2 Bänder Anuba 3.10 und BB-Schloss montiert

MODELLE



Vollbau

Art.Nr. 30121

RG24 **Preis €** (exkl. MwSt.)

564,00

Standardtüre 1-flg.

Türblatt Standard ÖNORM Größen 2.030 mm
2.030 x 650/700/750/800/850/900/950/1.000/1.050 mm

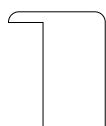

Ausführung
Glasleiste



GA1



**GA3-M/
GA3-S/
GA3-B**



GA4

Aufpreis Glasausschnitt/Gläser

nur Glasausschnitt mit Glasleisten	156,00	156,00	370,00
Glasausschnitt mit Klarglas ESG	278,00	262,00	675,00
Glasausschnitt mit Satinato ESG	331,00	292,00	791,00
Glasausschnitt mit Master Carre ESG	350,00	310,00	785,00
Glasausschnitt mit Reflo ESG	477,00	373,00	777,00

Auf-/Abschlag Türblatt

	Preis € (exkl. MwSt.)
Aufpreis 2-flg. Türe (inkl. Kantriegel, Gegenfalz, Falzdichtung und Schließblech)	+ 357,00
Aufpreis 1-flg. Schiebetüre Ausführung inkl. Muschelgriff OVAL Chrom satiniert montiert und Nutfräsung (7 x 30 mm)	+ 122,00
Aufpreis 2-flg. Schiebetüre Ausführung inkl. Muschelgriff OVAL Chrom satiniert montiert und Nutfräsung (7 x 30 mm)	+ 245,00
Berechnung Vollbau Schiebetüre 2-flg. (ohne Zarge): 2x Standardtürblatt (Gehflügel + Stehflügel) + Aufpreis 2-flg. Schiebetüre	
Elementaufpreis: Flächenbündige Ausführung (sichtbare Bänder), Aufpreis Türe € 25,00 / Aufpreis Zarge € 185,00	+ 210,00
Elementaufpreis: Flächenbündige Ausführung (verdeckte Bänder), Aufpreis Türe € 32,00 / Aufpreis Zarge € 248,00	+ 280,00
passende Ausführung: Klimaklasse C für Standard 1-flg. Vollbau Türe mit Einfachfalz und WH-Einleimer ca. 38 dB, 2 Stk. 3-tlg. Bänder, WZYL Schloss, 3. Band ab FSTL 950 x 2.010 mm erforderlich	+ 348,00
passende Ausführung: Klimaklasse C; EI₂ 30 für Standard 1-flg. Vollbau Türe mit Einfachfalz ca. 38 dB, 2 Stk. 3-tlg. Bänder, WZYL Schloss, ohne Drücker, Türschließer und Zylinder Hinweis - Brandschutzzubehör von der jeweiligen Industrie notwendig 3. Band ab FSTL 950 x 2.010 mm erforderlich Maximale Höhe: 2.130 mm	+ 520,00

	Preis € (exkl. MwSt.)
Sonderformat (Höhe bis 2.030 mm, Breite bis 1.050 mm) Lieferzeit - ca. 5 Wochen	+ 10 %
Sonderformat (Höhe 2.031 - 2.230 x Breite bis 1.050 mm)	+ 25 %
Werkseitiges Kürzen von Türen Standardtüre kürzbar bis 1.850 mm, Lieferzeit - ca. 2 Wochen	+ 40,00
Aufpreis 3 Stk. 2-tlg. Bänder Ausführung ab Höhe 2.131 mm notwendig	+ 3,50
Aufpreis 2 Stk. 3-tlg. Bänder ab Türblattbreite 950 mm notwendig	+ 26,00
Aufpreis 3 Stk. 3-tlg. Bänder	+ 38,00
WC Schloss montiert	0,00
PZ Schloss montiert (ohne Wechsel)	+ 3,10
PZ Schloss montiert (mit Wechsel)	+ 6,40
Aufpreis ÖNORM - Magnetfalle BB/PZ/WC auf Element nur bei flächenbündiger Ausführung möglich Aufpreis Türe € 15,00 / Aufpreis Zarge € 18,00	+ 33,00
Rosettenlochbohrung	+ 10,00

Zarge

Umfassungszarge; Futterkanten eckig/Verkleidungskanten eckig. Futterbrett mit Falzbekleidung fest verleimt, mit eingebautem Schließblech, Bandtaschen & Dichtung montiert. Bekleidungsbreite 75 mm. Verstellbereich der Wandstärke -10/+10 mm.

Oberfläche:	Asteiche gebürstet weiß geölt
Trägermaterial:	Pressspanplatte
Mauerstärken:	90/110/130/150/170/275/295

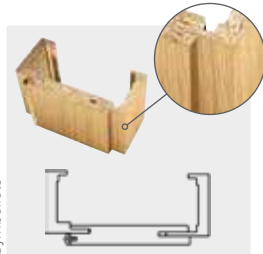

Zarge eckig

Format: 2.010 x 600/650/700/750/800/850/900/950/1.000

Mauerstärke 1	90	110	130	150	170	275	285	295	Preis € (exkl. MwSt.)
Art.Nr. rechte Zarge	-	30766	30766	30766	30766	-	30766	-	Standard Zarge 1-flg. 455,00
Art.Nr. linke Zarge	-	30766	30766	30766	30766	-	30766	-	Standard Zarge 2-flg. 643,00

Durchgangszarge = preisgleich Standardzarge

Auf-/Abschlag Zarge

	Preis € (exkl. MwSt.)
Mauerstärke 2 in mm (190, 210, 225, 240, 260, 315, 335, 355, 375, 395)	+ 120,00
Sondermaße (Höhe ≤ 2.010 mm, Breite bis 1.000 mm 1-flg.)	+ 10 %
Sonderformat (Höhe 2.011-2.110, Breite bis 1.000 mm 1-flg.)	+ 20 %
Sonderformat (Höhe 2.111-2.210, Breite bis 1.000 mm 1-flg.)	+ 30 %
Zarge Eckig passend zu Klimaklasse C-Türe	+ 132,00
Zarge Eckig passend zu Klimaklasse EI₂ 30-Türe	+ 580,00

	Preis € (exkl. MwSt.)
Aufpreis 3. Bandaufnahme ab Höhe von 2.111 mm erforderlich	+ 30,00
Schiebetürblende für 1-flg. Ausführung inkl. Laufschiene & Laufwagen, ohne Zarge	+ 400,00
Schiebetürblende für 2-flg. Ausführung inkl. Laufschiene & Laufwagen, ohne Zarge	+ 670,00
Soft Stopp für Schiebetür (ab TBA 650 mm) 1-flg.	+ 98,00
Schiebetürzarge für Einbaukasten (1-flg. + 2-flg.) Maßaufnahmeblatt erforderlich	+ 535,00
Ganzglastürzarge (GGT-Zarge) 1-flg. 600, 650, 700, 750, 800, 850, 900 x 2.010 mm	+ 64,00

Eurowood Furniertüren Selection

Alpeneiche quer, gebürstet, geölt



exkl. MwSt.
1 292,-
Vollbautüre + Zarge Eckig
Standardtüre 1-flg. + Zarge Mauerstärke 1

Türblatt

- Oberfläche:** Alpeneiche gebürstet, geölt, querfurniert
- Innenlage:** Röhrenspan
- Kanten:** Längsseitig gesoffet, oben eckig
- Klimaklasse:** A
- Türblattstärke:** 40 mm
- Falz:** 3-seitig furniert
- Sonstiges:** 2 Bänder Anuba 3.10 und BB-Schloss montiert

MODELLE



Vollbau

Art.Nr. 30113

RG24

Preis €
(exkl. MwSt.)

837,00

Standardtüre 1-flg.

Türblatt Standard ÖNORM Größen 2.030 mm
2.030 x 650/700/750/800/850/900/950/1.000/1.050 mm

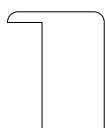

Ausführung
Glasleiste



GA1



**GA3-M/
GA3-S/
GA3-B**



GA4

Aufpreis Glasausschnitt/Gläser

nur Glasausschnitt mit Glasleisten	156,00	156,00	370,00
Glasausschnitt mit Klarglas ESG	278,00	262,00	675,00
Glasausschnitt mit Satinato ESG	331,00	292,00	791,00
Glasausschnitt mit Master Carre ESG	350,00	310,00	785,00
Glasausschnitt mit Reflo ESG	477,00	373,00	777,00

Auf-/Abschlag Türblatt

	Preis € (exkl. MwSt.)
Aufpreis 2-flg. Türe (inkl. Kantriegel, Gegenfalz, Falzdichtung und Schließblech)	+ 357,00
Aufpreis 1-flg. Schiebetüre Ausführung inkl. Muschelgriff OVAL Chrom satiniert montiert und Nutfräsung (7 x 30 mm)	+ 122,00
Aufpreis 2-flg. Schiebetüre Ausführung inkl. Muschelgriff OVAL Chrom satiniert montiert und Nutfräsung (7 x 30 mm)	+ 245,00
Berechnung Vollbau Schiebetüre 2-flg. (ohne Zarge): 2x Standardtürblatt (Gehflügel + Stehflügel) + Aufpreis 2-flg. Schiebetüre	
Elementaufpreis: Flächenbündige Ausführung (sichtbare Bänder), Aufpreis Türe € 25,00 / Aufpreis Zarge € 185,00	+ 210,00
Elementaufpreis: Flächenbündige Ausführung (verdeckte Bänder), Aufpreis Türe € 32,00 / Aufpreis Zarge € 248,00	+ 280,00
passende Ausführung: Klimaklasse C für Standard 1-flg. Vollbau Türe mit Einfachfalz und WH-Einleimer ca. 38 dB, 2 Stk. 3-tlg. Bänder, WZYL Schloss, 3. Band ab FSTL 950 x 2.010 mm erforderlich	+ 348,00
passende Ausführung: Klimaklasse C; EI₂ 30 für Standard 1-flg. Vollbau Türe mit Einfachfalz ca. 38 dB, 2 Stk. 3-tlg. Bänder, WZYL Schloss, ohne Drücker, Türschließer und Zylinder Hinweis - Brandschutzzubehör von der jeweiligen Industrie notwendig 3. Band ab FSTL 950 x 2.010 mm erforderlich Maximale Höhe: 2.130 mm	+ 520,00

	Preis € (exkl. MwSt.)
Sonderformat (Höhe bis 2.030 mm, Breite bis 1.050 mm) Lieferzeit - ca. 5 Wochen	+ 10 %
Sonderformat (Höhe 2.031 - 2.230 x Breite bis 1.050 mm)	+ 25 %
Werkseitiges Kürzen von Türen Standardtüre kürzbar bis 1.850 mm, Lieferzeit - ca. 2 Wochen	+ 40,00
Aufpreis 3 Stk. 2-tlg. Bänder Ausführung ab Höhe 2.131 mm notwendig	+ 3,50
Aufpreis 2 Stk. 3-tlg. Bänder ab Türblattbreite 950 mm notwendig	+ 26,00
Aufpreis 3 Stk. 3-tlg. Bänder	+ 38,00
WC Schloss montiert	0,00
PZ Schloss montiert (ohne Wechsel)	+ 3,10
PZ Schloss montiert (mit Wechsel)	+ 6,40
Aufpreis ÖNORM - Magnetfalle BB/PZ/WC auf Element nur bei flächenbündiger Ausführung möglich Aufpreis Türe € 15,00 / Aufpreis Zarge € 18,00	+ 33,00
Rosettenlochbohrung	+ 10,00

Zarge

Umfassungszarge; Futterkanten eckig/Verkleidungskanten eckig. Futterbrett mit Falzbekleidung fest verleimt, mit eingebautem Schließblech, Bandtaschen & Dichtung montiert. Bekleidungsbreite 75 mm. Verstellbereich der Wandstärke -10/+10 mm.

Oberfläche:	Asteiche gebürstet geölt
Trägermaterial:	Pressspanplatte
Mauerstärken:	90/110/130/150/170/275/295

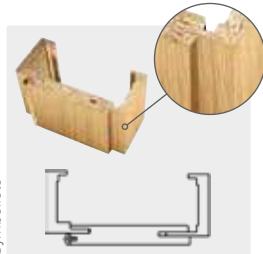

Zarge eckig

Format: 2.010 x 600/650/700/750/800/850/900/950/1.000

Mauerstärke 1	90	110	130	150	170	275	285	295	Preis € (exkl. MwSt.)
Art.Nr. rechte Zarge	-	30767	30767	30767	30767	-	30767	-	Standard Zarge 1-flg. 455,00
Art.Nr. linke Zarge	-	30767	30767	30767	30767	-	30767	-	Standard Zarge 2-flg. 643,00

Durchgangszarge = preisgleich Standardzarge

Auf-/Abschlag Zarge

	Preis € (exkl. MwSt.)
Mauerstärke 2 in mm (190, 210, 225, 240, 260, 315, 335, 355, 375, 395)	+ 120,00
Sondermaße (Höhe ≤ 2.010 mm, Breite bis 1.000 mm 1-flg.)	+ 10 %
Sonderformat (Höhe 2.011-2.110, Breite bis 1.000 mm 1-flg.)	+ 20 %
Sonderformat (Höhe 2.111-2.210, Breite bis 1.000 mm 1-flg.)	+ 30 %
Zarge Eckig passend zu Klimaklasse C-Türe	+ 132,00
Zarge Eckig passend zu Klimaklasse EI₂ 30-Türe	+ 580,00

	Preis € (exkl. MwSt.)
Aufpreis 3. Bandaufnahme ab Höhe von 2.111 mm erforderlich	+ 30,00
Schiebetürblende für 1-flg. Ausführung inkl. Laufschiene & Laufwagen, ohne Zarge	+ 400,00
Schiebetürblende für 2-flg. Ausführung inkl. Laufschiene & Laufwagen, ohne Zarge	+ 670,00
Soft Stopp für Schiebetür (ab TBA 650 mm) 1-flg.	+ 98,00
Schiebetürzarge für Einbaukasten (1-flg. + 2-flg.) Maßaufnahmeblatt erforderlich	+ 535,00
Ganzglastürzarge (GGT-Zarge) 1-flg. 600, 650, 700, 750, 800, 850, 900 x 2.010 mm	+ 64,00

Eurowood Furniertüren Selection

Asteiche natur quer, geschliffen, naturlackiert



exkl. MwSt.
863,-
Vollbautüre + Zarge Soft
 Standardtüre 1-flg. + Zarge Mauerstärke 1

Türblatt

- Oberfläche:** Asteiche natur, geschliffen, naturlackiert, querfurniert (geölte Ausführung möglich)
- Innenlage:** Röhrenspan
- Kanten:** gesoftet
- Klimaklasse:** A
- Türblattstärke:** 42 mm
- Falz:** 3-seitig furniert
- Sonstiges:** 2 Bänder Anuba 3.10 und BB-Schloss montiert

MODELLE



Vollbau quer

Art.Nr. 30931

RG24 **Preis €**
(exkl. MwSt.)

Standardtüre 1-flg.

Türblatt Standard ÖNORM Größen 2.030 mm
 2.030 x 650/700/750/800/850/900/950/1.000/1.050 mm



GA1



**GA3-M/
GA3-B**

Aufpreis Glasausschnitt/Gläser

	GA1	GA3-M/ GA3-B
nur Glasausschnitt mit Glasleisten	112,00	123,00
Glasausschnitt mit Klarglas ESG	235,00	235,00
Glasausschnitt mit Satinato ESG	271,00	252,00
Glasausschnitt mit Master Carre ESG	323,00	275,00
Glasausschnitt mit Reflo ESG	337,00	281,00

Auf-/Abschlag Türblatt

	Preis € (exkl. MwSt.)
Aufpreis 2-flg. Türe (inkl. Kantriegel, Gegenfalz, Falzdichtung und Schließblech)	+ 380,00
Aufpreis 1-flg. Schiebetüre Ausführung: inkl. Muschelgriff OVAL Chrom satiniert montiert und Nutfräsung (7 x 20 mm)	+ 180,00
Aufpreis 2-flg. Schiebetüre Ausführung: inkl. Muschelgriff OVAL Chrom satiniert montiert und Nutfräsung (7 x 20 mm)	+ 308,00
Berechnung Vollbau Schiebetüre 2-flg. (ohne Zarge): 2x Standardtürblatt (Gehflügel + Stehflügel) + Aufpreis 2-flg. Schiebetüre	
Elementaufpreis: Flächenbündige Ausführung verdeckte Bänder, inkl. Magnetfalle UV Aufpreis Türe € 215,00 / Aufpreis Zarge € 147,00	+ 362,00
passende Ausführung: Klimaklasse C für Standard 1-flg. Türe mit Einfachfalz und HH-Einleimer ca. 37 dB, 2 Stk. 3-tlg. Twin Bänder, WZYL Schloss, 3. Band ab FSTL 950 x 2010 mm erforderlich Türblattstärke: 42 mm	+ 318,00
passende Ausführung: Klimaklasse C; EI₂ 30 für Standard 1-flg. Türe mit Einfachfalz ca. 40 dB, 2 Stk. 3-tlg. TwinBänder, WZYL Schloss, ohne Drücker, Türschließer und Zylinder Hinweis - Brandschutzzubehör von der jeweiligen Industrie notwendig 3. Band ab FSTL 950 x 2010 mm erforderlich Maximale Höhe: 2130 mm	+ 519,00

	Preis € (exkl. MwSt.)
Sonderformat (Höhe bis 2030 mm, Breite bis 1050 mm)	+ 10 %
Sonderformat (Höhe 2031 – 2230 x Breite bis 1050 mm)	+ 15 %
Aufpreis 3 Stk. 2-tlg. Bänder Ausführung ab Höhe 2131 mm notwendig	+ 5,00
Aufpreis 2 Stk. 3-tlg. Bänder Ausführung ab einer Breite von 950 mm	+ 25,00
Aufpreis 3 Stk. 3-tlg. Bänder	+ 37,00
WC Schloss montiert	0,00
PZ Schloss montiert (mit Wechsel)	+ 6,40
PZ Schloss montiert (ohne Wechsel)	+ 4,00
Aufpreis DIN-NORM-Magnetfalle BB/PZ/WC auf Element flächenbündiger Ausführung	+ 32,00
Aufpreis DIN-NORM-Magnetfalle UV/BB/PZ/WC auf Element gefälzte Ausführung	+ 60,00
Aufpreis für geölte Oberfläche pro Türblatt	+ 65,00
Rosettenlochbohrung	+ 7,00

Zarge

Umfassungszarge, Futterbrett mit Falzbekleidung fest verleimt, mit eingebautem Schließblech, Bandtaschen & Dichtung montiert. Bekleidungsbreite 75 mm. Bekleidungskanten eckig, Verstellbereich der Wandstärke -10/+15 mm.

Oberfläche: Asteiche naturlackiert, furniert, ohne Äste
Trägermaterial: Pressspanplatte
Mauerstärken: 90/110/130/150/170/270/285

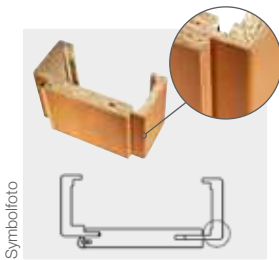

Zarge soft

Format: 2.010 x 600/650/700/750/800/850/900/950/1.000

Mauerstärke 1	90	110	130	150	170	270	285
Art.Nr. rechte Zarge	30980	30980	30980	-	-	-	-
Art.Nr. linke Zarge	30980	30980	30980	-	-	-	-

	Preis € (exkl. MwSt.)
Standard Zarge 1-flg.	370,00
Standard Zarge 2-flg.	467,00

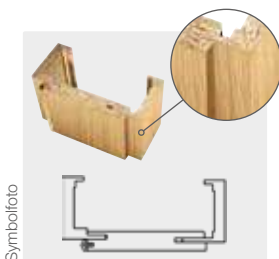

Zarge eckig

Format: 2.010 x 600/650/700/750/800/850/900/950/1.000

Mauerstärke 1	90	110	130	150	170	270	285
Art.Nr. rechte Zarge	30933	30933	30933	-	-	-	-
Art.Nr. linke Zarge	30933	30933	30933	-	-	-	-

	Preis € (exkl. MwSt.)
Standard Zarge 1-flg.	370,00
Standard Zarge 2-flg.	586,00

Durchgangszarge = preisgleich Standardzarge

Auf-/Abschlag Zarge

	Preis € (exkl. MwSt.)
Mauerstärke 2 in mm (190, 230, 250, 310, 330, 350, 370, 390)	+ 114,00
Sondermaße (Höhe ≤ 2.010 mm, Breite bis 1.000 mm 1-flg.)	+ 10 %
Sonderformat (Höhe 2.011-2.210, Breite bis 1.000 mm 1-flg.)	+ 15 %
Zarge Soft/Eckig passend zu Klimaklasse C-Türe	+ 80,00
Zarge Soft/Eckig passend zu Klimaklasse EI₂ 30-Türe	+ 560,00

	Preis € (exkl. MwSt.)
Aufpreis 3. Bandaufnahme für Anuba Band Standardtüre	+ 30,00
Schiebetürblende für 1-flg. Ausführung inkl. Laufschiene & Laufwagen, ohne Zarge	+ 484,00
Schiebetürblende für 2-flg. Ausführung inkl. Laufschiene & Laufwagen, ohne Zarge	+ 835,00
Soft Stopp für Schiebetür (ab TBA 650 mm) 1-flg.	+ 165,00
Schiebetürzarge für Einbaukasten (1-flg. + 2-flg.) Maßaufnahmeblatt erforderlich	+ 570,00
Aufpreis für geölte Oberfläche bei Zarge	+ 65,00
Ganzglaszarge (GGT-Zarge) 1-flg. Verstellbereich: -7 / +18 mm 600,650,700,750,800,850,900,950,1000 x 2010 mm	+ 183,00

Eurowood Furniertüren Selection

Asteiche quer Caramel, naturlackiert



exkl. MwSt.
986,-
Vollbautüre + Zarge Soft
 Standardtüre 1-flg. + Zarge Mauerstärke 1

Türblatt

- Oberfläche:** Asteiche Caramel, naturlackiert, querfurniert (geölte Ausführung möglich)
- Innenlage:** Röhrenspan
- Kanten:** gesoftet
- Klimaklasse:** A
- Türblattstärke:** 42 mm
- Falz:** 3-seitig furniert
- Sonstiges:** 2 Bänder Anuba 3.10 und BB-Schloss montiert

MODELLE



Vollbau quer

Art.Nr. 31097
RG24 Preis € (exkl. MwSt.)

Standardtüre 1-flg.

Türblatt Standard ÖNORM Größen 2.030 mm
 2.030 x 650/700/750/800/850/900/950/1.000/1.050 mm



GA1



**GA3-M/
GA3-B**

Aufpreis Glasausschnitt/Gläser

	GA1	GA3-M/ GA3-B
nur Glasausschnitt mit Glasleisten	112,00	123,00
Glasausschnitt mit Klarglas ESG	235,00	235,00
Glasausschnitt mit Satinato ESG	271,00	252,00
Glasausschnitt mit Master Carre ESG	323,00	275,00
Glasausschnitt mit Reflo ESG	337,00	281,00

Auf-/Abschlag Türblatt

	Preis € (exkl. MwSt.)
Aufpreis 2-flg. Türe (inkl. Kantriegel, Gegenfalz, Falzdichtung und Schließblech)	+ 380,00
Aufpreis 1-flg. Schiebetüre Ausführung: inkl. Muschelgriff OVAL Chrom satiniert montiert und Nutfräsung (7 x 20 mm)	+ 180,00
Aufpreis 2-flg. Schiebetüre Ausführung: inkl. Muschelgriff OVAL Chrom satiniert montiert und Nutfräsung (7 x 20 mm)	+ 308,00
Berechnung Vollbau Schiebetüre 2-flg. (ohne Zarge): 2x Standardtürblatt (Gehflügel + Stehflügel) + Aufpreis 2-flg. Schiebetüre	
Elementaufpreis: Flächenbündige Ausführung verdeckte Bänder, inkl. Magnetfalle UV Aufpreis Türe € 210,00 / Aufpreis Zarge € 127,00	+ 337,00
passende Ausführung: Klimaklasse C für Standard 1-flg. Türe mit Einfachfalz und HH-Einleimer ca. 37 dB, 2 Stk. 3-tlg. Twin Bänder, WZYL Schloss, 3. Band ab FSTL 950 x 2010 mm erforderlich Türblattstärke: 42 mm	+ 288,00
passende Ausführung: Klimaklasse C; EI₂ 30 für Standard 1-flg. Türe mit Einfachfalz ca. 40 dB, 2 Stk. 3-tlg. TwinBänder, WZYL Schloss, ohne Drücker, Türschließer und Zylinder Hinweis - Brandschutzzubehör von der jeweiligen Industrie notwendig 3. Band ab FSTL 950 x 2010 mm erforderlich Maximale Höhe: 2130 mm	+ 470,00

	Preis € (exkl. MwSt.)
Sonderformat (Höhe bis 2030 mm, Breite bis 1050 mm)	+ 10 %
Sonderformat (Höhe 2031 – 2230 x Breite bis 1050 mm)	+ 15 %
Aufpreis 3 Stk. 2-tlg. Bänder Ausführung ab Höhe 2131 mm notwendig	+ 5,00
Aufpreis 2 Stk. 3-tlg. Bänder Ausführung ab einer Breite von 950 mm	+ 25,00
Aufpreis 3 Stk. 3-tlg. Bänder	+ 37,00
WC Schloss montiert	0,00
PZ Schloss montiert (mit Wechsel)	+ 6,40
PZ Schloss montiert (ohne Wechsel)	+ 4,00
Aufpreis DIN-NORM-Magnetfalle BB/PZ/WC auf Element flächenbündiger Ausführung	+ 32,00
Aufpreis DIN-NORM-Magnetfalle UV/BB/PZ/WC auf Element gefälzte Ausführung	+ 60,00
Aufpreis für geölte Oberfläche pro Türblatt	+ 65,00
Rosettenlochbohrung	+ 7,00

Zarge

Umfassungszarge, Futterbrett mit Falzbekleidung fest verleimt, mit eingebautem Schließblech, Bandtaschen & Dichtung montiert. Bekleidungsbreite 75 mm. Bekleidungskanten eckig, Verstellbereich der Wandstärke -10/+15 mm.

Oberfläche: Asteiche Caramel, naturlackiert, furniert, ohne Äste
Trägermaterial: Pressspanplatte
Mauerstärken: 90/110/130/150/170/270/285

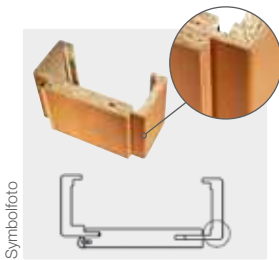

Zarge soft

Format: 2.010 x 600/650/700/750/800/850/900/950/1.000

Mauerstärke 1	90	110	130	150	170	270	285	
Art.Nr. rechte Zarge	30981	30981	30981	30981	30981	-	30981	
Art.Nr. linke Zarge	30981	30981	30981	30981	30981	-	30981	

	Preis € (exkl. MwSt.)
Standard Zarge 1-flg.	434,00
Standard Zarge 2-flg.	660,00

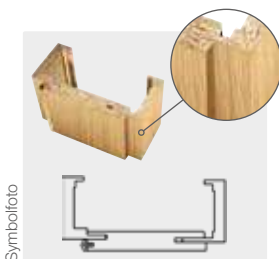

Zarge eckig

Format: 2.010 x 600/650/700/750/800/850/900/950/1.000

Mauerstärke 1	90	110	130	150	170	270	285	
Art.Nr. rechte Zarge	30934	30934	30934	-	-	-	-	
Art.Nr. linke Zarge	30934	30934	30934	-	-	-	-	

	Preis € (exkl. MwSt.)
Standard Zarge 1-flg.	434,00
Standard Zarge 2-flg.	660,00

Durchgangszarge = preisgleich Standardzarge

Auf-/Abschlag Zarge

	Preis € (exkl. MwSt.)
Mauerstärke 2 in mm (190, 230, 250, 310, 330, 350, 370, 390)	+ 114,00
Sondermaße (Höhe ≤ 2.010 mm, Breite bis 1.000 mm 1-flg.)	+ 10 %
Sonderformat (Höhe 2.011-2.210, Breite bis 1.000 mm 1-flg.)	+ 15 %
Zarge Soft/Eckig passend zu Klimaklasse C-Türe	+ 64,00
Zarge Soft/Eckig passend zu Klimaklasse EI₂ 30-Türe	+ 526,00

	Preis € (exkl. MwSt.)
Aufpreis 3. Bandaufnahme für Anuba Band Standardtüre	+ 30,00
Schiebetürblende für 1-flg. Ausführung inkl. Laufschiene & Laufwagen, ohne Zarge	+ 484,00
Schiebetürblende für 2-flg. Ausführung inkl. Laufschiene & Laufwagen, ohne Zarge	+ 835,00
Soft Stopp für Schiebetür (ab TBA 650 mm) 1-flg.	+ 165,00
Schiebetürzarge für Einbaukasten (1-flg. + 2-flg.) Maßaufnahmeblatt erforderlich	+ 570,00
Aufpreis für geölte Oberfläche bei Zarge	+ 65,00
Ganzglaszarge (GGT-Zarge) 1-flg. Verstellbereich: -7 / +18 mm 600,650,700,750,800,850,900,950,1000 x 2010 mm	+ 183,00

Eurowood glatt furnierte Türen

Technische Details



Ahorn längs



Ahorn quer



Buche längs



Buche quer



Eiche längs



Eiche quer



Ami. Nuss längs



Ami. Nuss quer

Standardausführung

Innenlage:	Röhrenspan
Kante:	3-seitig gefälzt 14/24 mm, Falzkante längsseitig gesoffet, oben eckig
Schloss:	ÖNORM, BB-Schloss
Band:	2-tlg. vernickelt montiert
Klimaklasse:	A laut ÖNORM
Schalldämmung:	Röhrenspan: Rw 32dB (-2 To.) verkittet
Norm:	ÖNORM
Kürzbarkeit:	max. 60 mm
Glasleisten:	furnierummantelt und montiert

Verglasung



Float



Satinato



Master Carre



Reflo

Oberfläche

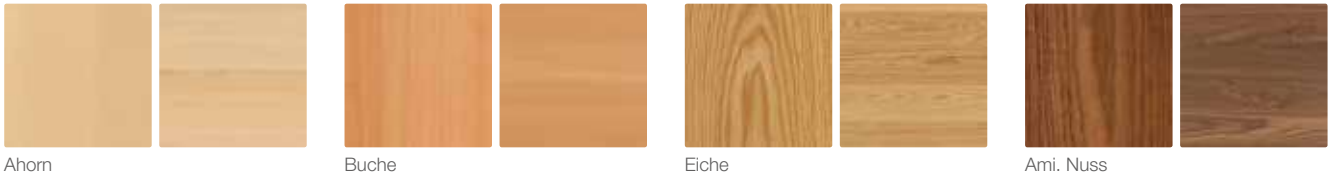

Lichtausschnitte

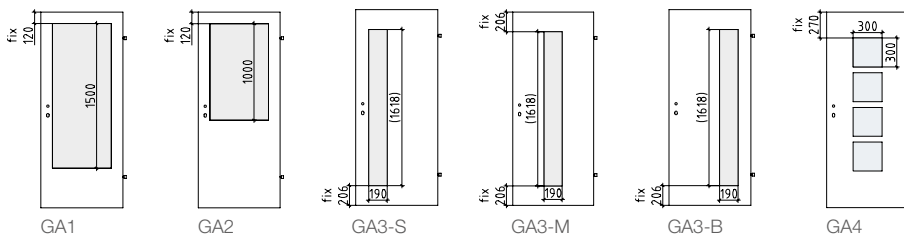

Schiebetürausführung

vor der Wand laufend Front
 nur bei Ahorn, Buche, Eiche

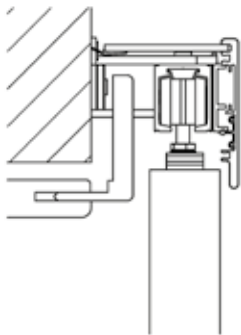

Schiebetürzarge für Einbaukasten
 bei allen Modellen möglich

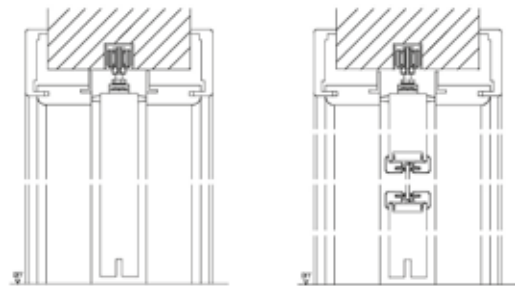

Flächenbündige Ausführung

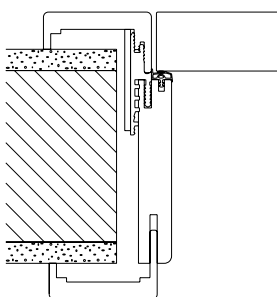

Glasleistenausführung

schraublose JAF-flex Montage

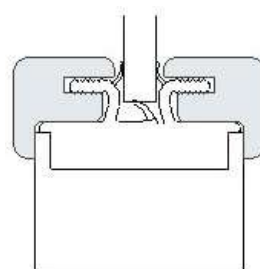

Eurowood glatt furnierte Türen

Ahorn naturlackiert



exkl. MwSt.
497,-

Vollbautüre längs + Zarge Soft
Standardtüre 1-flg. + Zarge Mauerstärke 1

Türblatt

- Oberfläche:** Ahorn naturlackiert
- Innenlage:** Röhrenspan
- Kanten:** Längsseitig gesoffet, oben eckig
- Klimaklasse:** A
- Türblattstärke:** 39 mm
- Falz:** 3-seitig furniert
- Sonstiges:** 2 Bänder Anuba 3.10 und BB-Schloss montiert

MODELLE



Vollbau Längs **Vollbau Quer**

Art.Nr.	30913 re 30914 li	31117 re 31117 li
---------	----------------------	----------------------

RG24	Preis € (exkl. MwSt.)	Preis € (exkl. MwSt.)
	237,00	368,00

Standardtüre 1-flg.

Türblatt Standard ÖNORM Größen 2.030 mm
2.030 x 650/700/750/800/850/900/950/1.000/1.050 mm



GA1



**GA3-M/
GA3-S/
GA3-B**



GA4

Aufpreis Glasausschnitt/Gläser

nur Glasausschnitt mit Glasleisten	112,00	123,00	311,00
Glasausschnitt mit Klarglas ESG	235,00	235,00	496,00
Glasausschnitt mit Satinato ESG	271,00	252,00	534,00
Glasausschnitt mit Master Carre ESG	323,00	275,00	583,00
Glasausschnitt mit Reflo ESG	337,00	281,00	598,00

Auf-/Abschlag Türblatt

	Preis € (exkl. MwSt.)
Aufpreis 2-flg. Türe (inkl. Kantriegel, Gegenfalz, Falzdichtung und Schließblech)	+ 380,00
Aufpreis 1-flg. Schiebetüre Ausführung: inkl. Muschelgriff OVAL Chrom satiniert montiert und Nutfräsung (7 x 20 mm)	+ 180,00
Aufpreis 2-flg. Schiebetüre Ausführung: inkl. Muschelgriff OVAL Chrom satiniert montiert und Nutfräsung (7 x 20 mm)	+ 308,00
Berechnung Vollbau Schiebetüre 2-flg. (ohne Zarge): 2x Standardtürblatt (Gehflügel + Stehflügel) + Aufpreis 2-flg. Schiebetüre	
Elementaufpreis: Flächenbündige Ausführung längs	soft + 579,00 eckig + 619,00
verdeckte Bänder, inkl. Magnetfalle UV Aufpreis Türe € 330,00 / Aufpreis Zarge Soft € 249,00 Aufpreis Türe € 330,00 / Aufpreis Zarge Eckig € 289,00	
Elementaufpreis: Flächenbündige Ausführung quer	soft + 540,00 eckig + 580,00
verdeckte Bänder, inkl. Magnetfalle UV Aufpreis Türe € 285,00 / Aufpreis Zarge Soft € 255,00 Aufpreis Türe € 285,00 / Aufpreis Zarge Eckig € 295,00	
passende Ausführung: Klimaklasse C	längs + 425,00 quer + 387,00
für Standard 1-flg. Türe mit Einfachfalz und HH-Einleimer ca. 37 dB, 2 Stk. 3-tlg. Twin Bänder, WZYL Schloss, 3. Band ab FSTL 950 x 2010 mm erforderlich Türblattstärke: 42 mm	
passende Ausführung: Klimaklasse C; EI₂ 30	längs + 627,00 quer + 589,00
für Standard 1-flg. Türe mit Einfachfalz ca. 40 dB, 2 Stk. 3-tlg. TwinBänder, WZYL Schloss, ohne Drücker, Türschließer und Zylinder Hinweis - Brandschutzzubehör von der jeweiligen Industrie notwendig 3. Band ab FSTL 950 x 2010 mm erforderlich Maximale Höhe: 2130 mm	

	Preis € (exkl. MwSt.)
Sonderformat (Höhe bis 2030 mm, Breite bis 1050 mm)	+ 10 %
Sonderformat (Höhe 2031 – 2230 x Breite bis 1050 mm)	+ 15 %
Aufpreis 3 Stk. 2-tlg. Bänder Ausführung ab Höhe 2131 mm notwendig	+ 5,00
Aufpreis 2 Stk. 3-tlg. Bänder Ausführung ab einer Breite von 950 mm	+ 25,00
Aufpreis 3 Stk. 3-tlg. Bänder	+ 37,00
WC Schloss montiert	0,00
PZ Schloss montiert (mit Wechsel)	+ 6,40
PZ Schloss montiert (ohne Wechsel)	+ 4,00
Aufpreis DIN-NORM-Magnetfalle BB/PZ/WC auf Element flächenbündiger Ausführung	+ 32,00
Aufpreis DIN-NORM-Magnetfalle UV/BB/PZ/WC auf Element gefälzte Ausführung	+ 60,00
Rosettenlochbohrung	+ 7,00

Technische Details: siehe Seite 57

**Zarge**

Umfassungszarge, Futterbrett mit Falzbekleidung fest verleimt, mit eingebautem Schließblech, Bandtaschen & Dichtung montiert. Bekleidungsbreite 75 mm. Bekleidungskanten rund (eckig), Verstellbereich der Wandstärke -10/+15 mm.

Oberfläche: Ahorn naturlackiert
Trägermaterial: Pressspanplatte
Mauerstärken: 90/110/130/150/170/210/270/285

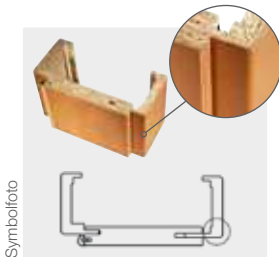
**Zarge soft**

Format: 2.010 x 600/650/700/750/800/850/900/950/1.000

Mauerstärke 1	90	110	130	150	170	210	270	285	Preis € (exkl. MwSt.)
Art.Nr. rechte Zarge	30907	30908	30909	30910	30911	-	-	30912	260,00
Art.Nr. linke Zarge	30907	30908	30909	30910	30911	-	-	30912	467,00

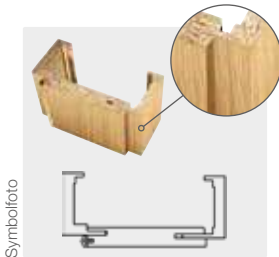
**Zarge eckig**

Format: 2.010 x 600/650/700/750/800/850/900/950/1.000

Mauerstärke 1	90	110	130	150	170	210	270	285	Preis € (exkl. MwSt.)
Art.Nr. rechte Zarge	31253	31253	31253	31253	31253	-	-	31253	220,00
Art.Nr. linke Zarge	31254	31254	31254	31254	31254	-	-	31254	410,00

Durchgangszarge = preisgleich Standardzarge

Auf-/Abschlag Zarge

	Preis € (exkl. MwSt.)
Mauerstärke 2 in mm (190, 230, 250, 310, 330, 350, 370, 390)	+ 45,00
Aufpreis 3. Bandaufnahme für Anuba Band Standardtüre	+ 34,00
Sondermaße (Höhe ≤ 2.010 mm, Breite bis 1.000 mm 1-flg.)	+ 10 %
Sonderformat (Höhe 2.011-2.210, Breite bis 1.000 mm 1-flg.)	+ 15 %
Zarge Soft passend zu Klimaklasse C-Türe	+ 190,00
Zarge Soft passend zu Klimaklasse EI₂ 30-Türe	+ 670,00
Zarge Eckig passend zu Klimaklasse C-Türe	+ 230,00
Zarge Eckig passend zu Klimaklasse EI₂ 30-Türe	+ 710,00

Schiebetürblende für 1-flg. Ausführung inkl. Laufschiene & Laufwagen, ohne Zarge	+ 484,00
Schiebetürblende für 2-flg. Ausführung inkl. Laufschiene & Laufwagen, ohne Zarge	+ 835,00
Schiebetürzarge für Einbaukasten (1-flg. + 2-flg.) Maßnahmenblatt erforderlich	+ 570,00
Ganzglastürzarge (GGT-Zarge) 1-flg. Verstellbereich: -7 / +18 mm 600,650,700,750,800,850,900,950,1000 x 2010 mm	+ 125,00
Soft Stopp für Schiebetür (ab TBA 650 mm) 1-flg.	+ 165,00

Eurowood glatt furnierte Türen

Buche naturlackiert



Türblatt

- Oberfläche:** Buche naturlackiert
- Innenlage:** Röhrenspan
- Kanten:** Längsseitig gesofet, oben eckig
- Klimaklasse:** A
- Türblattstärke:** 39 mm
- Falz:** 3-seitig furniert
- Sonstiges:** 2 Bänder Anuba 3.10 und BB-Schloss montiert

MODELLE



Vollbau Längs **Vollbau Quer**

Art.Nr.	30917 re 30918 li	31117 re 31117 li
---------	----------------------	----------------------

RG24	Preis € (exkl. MwSt.)	Preis € (exkl. MwSt.)
------	--------------------------	--------------------------

Standardtüre 1-flg.

Türblatt Standard ÖNORM Größen 2.030 mm
2.030 x 650/700/750/800/850/900/950/1.000/1.050 mm

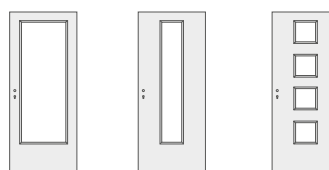

GA1 **GA3-M/
GA3-S/
GA3-B** **GA4**

Aufpreis Glasausschnitt/Gläser

nur Glasausschnitt mit Glasleisten	112,00	123,00	311,00
Glasausschnitt mit Klarglas ESG	235,00	235,00	496,00
Glasausschnitt mit Satinato ESG	271,00	252,00	534,00
Glasausschnitt mit Master Carre ESG	323,00	275,00	583,00
Glasausschnitt mit Reflo ESG	337,00	281,00	598,00

Auf-/Abschlag Türblatt

	Preis € (exkl. MwSt.)
Aufpreis 2-flg. Türe (inkl. Kantriegel, Gegenfalz, Falzdichtung und Schließblech)	+ 380,00
Aufpreis 1-flg. Schiebetüre Ausführung: inkl. Muschelgriff OVAL Chrom satiniert montiert und Nutfräsung (7 x 20 mm)	+ 180,00
Aufpreis 2-flg. Schiebetüre Ausführung: inkl. Muschelgriff OVAL Chrom satiniert montiert und Nutfräsung (7 x 20 mm)	+ 308,00
Berechnung Vollbau Schiebetüre 2-flg. (ohne Zarge): 2x Standardtürblatt (Gehflügel + Stehflügel) + Aufpreis 2-flg. Schiebetüre	
Elementaufpreis: Flächenbündige Ausführung längs	soft + 554,00 eckig + 605,00
Elementaufpreis: Flächenbündige Ausführung quer	längs + 516,00 quer + 567,00
passende Ausführung: Klimaklasse C für Standard 1-flg. Türe mit Einfachfalz und HH-Einleimer ca. 37 dB, 2 Stk. 3-tlg. Twin Bänder, WZYL Schloss, 3. Band ab FSTL 950 x 2010 mm erforderlich Türblattstärke: 42 mm	längs + 404,00 quer + 366,00
passende Ausführung: Klimaklasse C; EI₂ 30 für Standard 1-flg. Türe mit Einfachfalz ca. 40 dB, 2 Stk. 3-tlg. Twin Bänder, WZYL Schloss, ohne Drücker, Türschließer und Zylinder Hinweis - Brandschutzzubehör von der jeweiligen Industrie notwendig 3. Band ab FSTL 950 x 2010 mm erforderlich Maximale Höhe: 2130 mm	längs + 606,00 quer + 567,00

	Preis € (exkl. MwSt.)
Sonderformat (Höhe bis 2030 mm, Breite bis 1050 mm)	+ 10 %
Sonderformat (Höhe 2031 – 2230 x Breite bis 1050 mm)	+ 15 %
Aufpreis 3 Stk. 2-tlg. Bänder Ausführung ab Höhe 2131 mm notwendig	+ 5,00
Aufpreis 2 Stk. 3-tlg. Bänder Ausführung ab einer Breite von 950 mm	+ 25,00
Aufpreis 3 Stk. 3-tlg. Bänder	+ 37,00
WC Schloss montiert	0,00
PZ Schloss montiert (mit Wechsel)	+ 6,40
PZ Schloss montiert (ohne Wechsel)	+ 4,00
Aufpreis DIN-NORM-Magnetfalle BB/PZ/WC auf Element flächenbündiger Ausführung	+ 32,00
Aufpreis DIN-NORM-Magnetfalle UV/BB/PZ/WC auf Element gefälzte Ausführung	+ 60,00
Rosettenlochbohrung	+ 7,00

Technische Details: siehe Seite 57



Zarge

Umfassungszarge, Futterbrett mit Falzbekleidung fest verleimt, mit eingebautem Schließblech, Bandtaschen & Dichtung montiert. Bekleidungsbreite 75 mm. Bekleidungskanten rund (eckig), Verstellbereich der Wandstärke -10/+15 mm.

Oberfläche: Buche naturlackiert
Trägermaterial: Pressspanplatte
Mauerstärken: 90/110/130/150/170/210/270/285

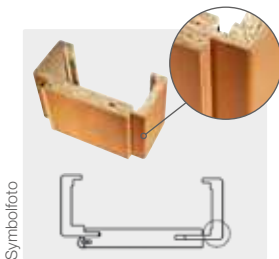

Zarge soft

Format: 2.010 x 600/650/700/750/800/850/900/950/1.000

Mauerstärke 1	90	110	130	150	170	210	270	285	Preis € (exkl. MwSt.)
Art.Nr. rechte Zarge	30983	30984	30985	30986	30987	-	-	30988	Standard Zarge 1-flg. 241,00
Art.Nr. linke Zarge	30983	30984	30985	30986	30987	-	-	30988	Standard Zarge 2-flg. 436,00

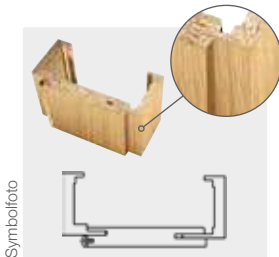

Zarge eckig

Format: 2.010 x 600/650/700/750/800/850/900/950/1.000

Mauerstärke 1	90	110	130	150	170	210	270	285	Preis € (exkl. MwSt.)
Art.Nr. rechte Zarge	30990	30991	30992	30993	30994	-	-	30995	Standard Zarge 1-flg. 190,00
Art.Nr. linke Zarge	30990	30991	30992	30993	30994	-	-	30995	Standard Zarge 2-flg. 381,00

Durchgangszarge = preisgleich Standardzarge

Auf-/Abschlag Zarge

	Preis € (exkl. MwSt.)
Mauerstärke 2 in mm (190, 230, 250, 310, 330, 350, 370, 390)	+ 45,00
Aufpreis 3. Bandaufnahme für Anuba Band Standardtüre	+ 34,00
Sondermaße (Höhe ≤ 2.010 mm, Breite bis 1.000 mm 1-flg.)	+ 10 %
Sonderformat (Höhe 2.011-2.210, Breite bis 1.000 mm 1-flg.)	+ 15 %
Zarge Soft passend zu Klimaklasse C-Türe	+ 187,00
Zarge Soft passend zu Klimaklasse EI₂ 30-Türe	+ 667,00
Zarge Eckig passend zu Klimaklasse C-Türe	+ 238,00
Zarge Eckig passend zu Klimaklasse EI₂ 30-Türe	+ 718,00

Schiebetürblende für 1-flg. Ausführung inkl. Laufschiene & Laufwagen, ohne Zarge	+ 484,00
Schiebetürblende für 2-flg. Ausführung inkl. Laufschiene & Laufwagen, ohne Zarge	+ 835,00
Schiebetürzarge für Einbaukasten (1-flg. + 2-flg.) Maßaufnahmeblatt erforderlich	+ 570,00
Ganzglastürzarge (GGT-Zarge) 1-flg. Verstellbereich: -7 / +18 mm 600,650,700,750,800,850,900,950,1000 x 2010 mm	+ 125,00
Soft Stopp für Schiebetür (ab TBA 650 mm) 1-flg.	+ 165,00

Eurowood glatt furnierte Türen

Eiche naturlackiert



exkl. MwSt.
497,-

Vollbautüre längs + Zarge Soft
Standardtüre 1-flg. + Zarge Mauerstärke 1

Türblatt

- Oberfläche:** Eiche naturlackiert
- Innenlage:** Röhrenspan
- Kanten:** Längsseitig gesoffet, oben eckig
- Klimaklasse:** A
- Türblattstärke:** 39 mm
- Falz:** 3-seitig furniert
- Sonstiges:** 2 Bänder Anuba 3.10 und BB-Schloss montiert

MODELLE



Vollbau Längs **Vollbau Quer**

Art.Nr.	30903	31117
RG24	Preis € (exkl. MwSt.)	Preis € (exkl. MwSt.)
	237,00	368,00

Standardtüre 1-flg.

Türblatt Standard ÖNORM Größen 2.030 mm
2.030 x 650/700/750/800/850/900/950/1.000/1.050 mm



GA1



**GA3-M/
GA3-S/
GA3-B**



GA4

Aufpreis Glasausschnitt/Gläser

nur Glasausschnitt mit Glasleisten	112,00	123,00	311,00
Glasausschnitt mit Klarglas ESG	235,00	235,00	496,00
Glasausschnitt mit Satinato ESG	271,00	252,00	534,00
Glasausschnitt mit Master Carre ESG	323,00	275,00	583,00
Glasausschnitt mit Reflo ESG	337,00	281,00	598,00

Auf-/Abschlag Türblatt

	Preis € (exkl. MwSt.)
Aufpreis 2-flg. Türe (inkl. Kantriegel, Gegenfalz, Falzdichtung und Schließblech)	+ 380,00
Aufpreis 1-flg. Schiebetüre Ausführung: inkl. Muschelgriff OVAL Chrom satiniert montiert und Nutfräsung (7 x 20 mm)	+ 180,00
Aufpreis 2-flg. Schiebetüre Ausführung: inkl. Muschelgriff OVAL Chrom satiniert montiert und Nutfräsung (7 x 20 mm)	+ 308,00
Berechnung Vollbau Schiebetüre 2-flg. (ohne Zarge): 2x Standardtürblatt (Gehflügel + Stehflügel) + Aufpreis 2-flg. Schiebetüre	
Elementaufpreis: Flächenbündige Ausführung längs	soft + 554,00 eckig + 605,00
Elementaufpreis: Flächenbündige Ausführung quer	soft + 516,00 eckig + 567,00
passende Ausführung: Klimaklasse C für Standard 1-flg. Türe mit Einfachfalz und HH-Einleimer ca. 37 dB, 2 Stk. 3-tlg. Twin Bänder, WZYL Schloss, 3. Band ab FSTL 950 x 2010 mm erforderlich Türblattstärke: 42 mm	längs + 404,00 quer + 366,00
passende Ausführung: Klimaklasse C; EI₂ 30 für Standard 1-flg. Türe mit Einfachfalz ca. 40 dB, 2 Stk. 3-tlg. Twin Bänder, WZYL Schloss, ohne Drücker, Türschließer und Zylinder Hinweis - Brandschutzzubehör von der jeweiligen Industrie notwendig 3. Band ab FSTL 950 x 2010 mm erforderlich Maximale Höhe: 2130 mm	längs + 606,00 quer + 567,00

	Preis € (exkl. MwSt.)
Sonderformat (Höhe bis 2030 mm, Breite bis 1050 mm)	+ 10 %
Sonderformat (Höhe 2031 – 2230 x Breite bis 1050 mm)	+ 15 %
Aufpreis 3 Stk. 2-tlg. Bänder Ausführung ab Höhe 2131 mm notwendig	+ 5,00
Aufpreis 2 Stk. 3-tlg. Bänder Ausführung ab einer Breite von 950 mm	+ 25,00
Aufpreis 3 Stk. 3-tlg. Bänder	+ 37,00
WC Schloss montiert	0,00
PZ Schloss montiert (mit Wechsel)	+ 6,40
PZ Schloss montiert (ohne Wechsel)	+ 4,00
Aufpreis DIN-NORM-Magnetfalle BB/PZ/WC auf Element flächenbündiger Ausführung	+ 32,00
Aufpreis DIN-NORM-Magnetfalle UV/BB/PZ/WC auf Element gefälzte Ausführung	+ 60,00
Rosettenlochbohrung	+ 7,00

Technische Details: siehe Seite 57



Zarge

Umfassungszarge, Futterbrett mit Falzbekleidung fest verleimt, mit eingebautem Schließblech, Bandtaschen & Dichtung montiert. Bekleidungsbreite 75 mm. Bekleidungskanten rund (eckig), Verstellbereich der Wandstärke -10/+15 mm.

Oberfläche: Eiche naturlackiert
Trägermaterial: Pressspanplatte
Mauerstärken: 90/110/130/150/170/210/270/285

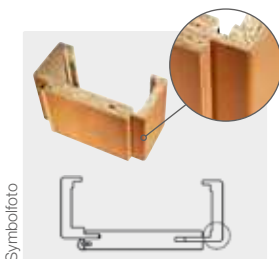

Zarge soft

Format: 2.010 x 600/650/700/750/800/850/900/950/1.000

Mauerstärke 1	90	110	130	150	170	210	270	285	Preis € (exkl. MwSt.)
Art.Nr. rechte Zarge	30964	30965	30966	30967	30968	-	-	30969	Standard Zarge 1-flg. 260,00
Art.Nr. linke Zarge	30964	30965	30966	30967	30968	-	-	30969	Standard Zarge 2-flg. 467,00

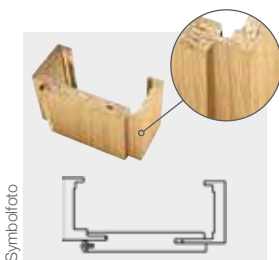

Zarge eckig

Format: 2.010 x 600/650/700/750/800/850/900/950/1.000

Mauerstärke 1	90	110	130	150	170	210	270	285	Preis € (exkl. MwSt.)
Art.Nr. rechte Zarge	31247	31247	31247	31247	31247	-	-	31247	Standard Zarge 1-flg. 220,00
Art.Nr. linke Zarge	31248	31248	31248	31248	31248	-	-	31248	Standard Zarge 2-flg. 410,00

Durchgangszarge = preisgleich Standardzarge

Auf-/Abschlag Zarge

	Preis € (exkl. MwSt.)
Mauerstärke 2 in mm (190, 230, 250, 310, 330, 350, 370, 390)	+ 45,00
Aufpreis 3. Bandaufnahme für Anuba Band Standardtüre	+ 34,00
Sondermaße (Höhe ≤ 2.010 mm, Breite bis 1.000 mm 1-flg.)	+ 10 %
Sonderformat (Höhe 2.011-2.210, Breite bis 1.000 mm 1-flg.)	+ 15 %
Zarge Soft passend zu Klimaklasse C-Türe	+ 190,00
Zarge Soft passend zu Klimaklasse EI₂ 30-Türe	+ 670,00
Zarge Eckig passend zu Klimaklasse C-Türe	+ 230,00
Zarge Eckig passend zu Klimaklasse EI₂ 30-Türe	+ 710,00

	Preis € (exkl. MwSt.)
Schiebetürblende für 1-flg. Ausführung inkl. Laufschiene & Laufwagen, ohne Zarge	+ 484,00
Schiebetürblende für 2-flg. Ausführung inkl. Laufschiene & Laufwagen, ohne Zarge	+ 835,00
Schiebetürzarge für Einbaukasten (1-flg. + 2-flg.) Maßaufnahmeblatt erforderlich	+ 570,00
Ganzglastürzarge (GGT-Zarge) 1-flg. Verstellbereich: -7 / +18 mm 600,650,700,750,800,850,900,950,1000 x 2010 mm	+ 125,00
Soft Stopp für Schiebetür (ab TBA 650 mm) 1-flg.	+ 165,00

Eurowood glatt furnierte Türen

Ami Nuss naturlackiert



exkl. MwSt.
715,-

Vollbautüre längs + Zarge Soft
Standardtüre 1-flg. + Zarge Mauerstärke 1

Türblatt

- Oberfläche:** Ami. Nuss naturlackiert
- Innenlage:** Röhrenspan
- Kanten:** Längsseitig gesoffet, oben eckig
- Klimaklasse:** A
- Türblattstärke:** 39 mm
- Falz:** 3-seitig furniert
- Sonstiges:** 2 Bänder Anuba 3.10 und BB-Schloss montiert

MODELLE

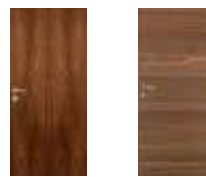

Vollbau Längs **Vollbau Quer**

Standardtüre 1-flg.

Türblatt Standard ÖNORM Größen 2.030 mm
2.030 x 650/700/750/800/850/900/950/1.000/1.050 mm

Art.Nr.	30901	31117
RG24	Preis € (exkl. MwSt.) 367,00	Preis € (exkl. MwSt.) 497,00



GA1



**GA3-M/
GA3-S/
GA3-B**



GA4

Aufpreis Glasausschnitt/Gläser

nur Glasausschnitt mit Glasleisten	112,00	123,00	311,00
Glasausschnitt mit Klarglas ESG	235,00	235,00	496,00
Glasausschnitt mit Satinato ESG	271,00	252,00	534,00
Glasausschnitt mit Master Carre ESG	323,00	275,00	583,00
Glasausschnitt mit Reflo ESG	337,00	281,00	598,00

Auf-/Abschlag Türblatt

	Preis € (exkl. MwSt.)
Aufpreis 2-flg. Türe (inkl. Kantriegel, Gegenfalz, Falzdichtung und Schließblech)	+ 380,00
Aufpreis 1-flg. Schiebetüre Ausführung: inkl. Muschelgriff OVAL Chrom satiniert montiert und Nutfräsung (7 x 20 mm)	+ 180,00
Aufpreis 2-flg. Schiebetüre Ausführung: inkl. Muschelgriff OVAL Chrom satiniert montiert und Nutfräsung (7 x 20 mm)	+ 308,00
Berechnung Vollbau Schiebetüre 2-flg. (ohne Zarge): 2x Standardtürblatt (Gehflügel + Stehflügel) + Aufpreis 2-flg. Schiebetüre	
Elementaufpreis: Flächenbündige Ausführung längs verdeckte Bänder, inkl. Magnetfalle UV Aufpreis Türe € 298,00 / Aufpreis Zarge € 216,00	+ 514,00
Elementaufpreis: Flächenbündige Ausführung quer verdeckte Bänder, inkl. Magnetfalle UV Aufpreis Türe € 331,00 / Aufpreis Zarge € 186,00	+ 476,00
passende Ausführung: Klimaklasse C für Standard 1-flg. Türe mit Einfachfalz und HH-Einleimer ca. 37 dB, 2 Stk. 3-tlg. Twin Bänder, WZYL Schloss, 3. Band ab FSTL 950 x 2010 mm erforderlich Türblattstärke: 42 mm	längs + 385,00 quer + 347,00
passende Ausführung: Klimaklasse C; EI₂ 30 für Standard 1-flg. Türe mit Einfachfalz ca. 40 dB, 2 Stk. 3-tlg. TwinBänder, WZYL Schloss, ohne Drücker, Türschließer und Zylinder Hinweis - Brandschutzzubehör von der jeweiligen Industrie notwendig 3. Band ab FSTL 950 x 2010 mm erforderlich Maximale Höhe: 2130 mm	längs + 585,00 quer + 547,00

	Preis € (exkl. MwSt.)
Sonderformat (Höhe bis 2030 mm, Breite bis 1050 mm)	+ 10 %
Sonderformat (Höhe 2031 – 2230 x Breite bis 1050 mm)	+ 15 %
Aufpreis 3 Stk. 2-tlg. Bänder Ausführung ab Höhe 2131 mm notwendig	+ 5,00
Aufpreis 2 Stk. 3-tlg. Bänder Ausführung ab einer Breite von 950 mm	+ 25,00
Aufpreis 3 Stk. 3-tlg. Bänder	+ 37,00
WC Schloss montiert	0,00
PZ Schloss montiert (mit Wechsel)	+ 6,40
PZ Schloss montiert (ohne Wechsel)	+ 4,00
Aufpreis DIN-NORM-Magnetfalle BB/PZ/WC auf Element flächenbündiger Ausführung	+ 32,00
Aufpreis DIN-NORM-Magnetfalle UV/BB/PZ/WC auf Element gefälzte Ausführung	+ 60,00
Rosettenlochbohrung	+ 7,00

Technische Details: siehe Seite 57



Zarge

Umfassungscharge, Futterbrett mit Falzbekleidung fest verleimt, mit eingebautem Schließblech, Bandtaschen & Dichtung montiert. Bekleidungsbreite 75 mm. Bekleidungskanten rund, Verstellbereich der Wandstärke -10/+15 mm.

Oberfläche:	Ami. Nuss naturlackiert
Trägermaterial:	Pressspanplatte
Mauerstärken:	90/110/130/150/170/210/270/285

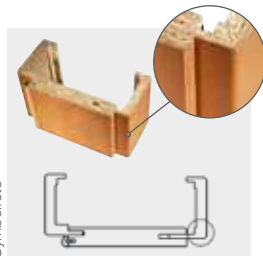

Zarge soft

Format: 2.010 x 600/650/700/750/800/850/900/950/1.000

Mauerstärke 1	90	110	130	150	170	210	270	285	Preis € (exkl. MwSt.)
Art.Nr. rechte Zarge	30604	30605	30606	30607	30608	-	-	30609	348,00
Art.Nr. linke Zarge	30604	30605	30606	30607	30608	-	-	30609	547,00

Durchgangszarge = preisgleich Standardzarge

Auf-/Abschlag Zarge

	Preis € (exkl. MwSt.)
Mauerstärke 2 in mm (190, 230, 250, 310, 330, 350, 370, 390)	+ 45,00
Aufpreis 3. Bandaufnahme für Anuba Band Standardtüre	+ 34,00
Sondermaße (Höhe ≤ 2.010 mm, Breite bis 1.000 mm 1-flg.)	+ 10 %
Sonderformat (Höhe 2.011-2.210, Breite bis 1.000 mm 1-flg.)	+ 15 %
Zarge Soft passend zu Klimaklasse C-Türe	+ 167,00
Zarge Soft passend zu Klimaklasse EI₂ 30-Türe	+ 648,00

	Preis € (exkl. MwSt.)
Schiebetürzarge für Einbaukasten (1-flg. + 2-flg.) Maßaufnahmeblatt erforderlich	+ 570,00
Ganzglaszarge (GGT-Zarge) 1-flg. Verstellbereich: -7 / +18 mm 600,650,700,750,800,850,900,950,1000 x 2010 mm	+ 125,00

Schiebetürbeschlag in Edelstahloptik

Schiebetür-Set Planeo 60PRO Comfort

Art.Nr.	Bezeichnung	Preis € (exkl. MwSt.)
65851/0044	1-flg. Wandmontage L = 2000 mm	354,30
65851/0035	1-flg. Wandmontage L = 2200 mm	413,60
65851/0100	2 Holzadapter mit Schrauben & Bodenführung	56,50
65851/0200	18,5 mm Distanzprofil für Zarge L = 2000 mm	100,20
65851/0201	18,5 mm Distanzprofil für Zarge L = 2200 mm	133,00

Hinweis:
Bei Verwendung einer Standardzarge ist der Schiebetürflügel mit Überhöhe zu kalkulieren.

Eurowood furnierte Türen

Kollektion Qualitas



Das beste aus
dem schönsten
Rohstoff der Natur

Oberfläche



Eiche Almgluck



Eiche Altbewährt



Fichte Altsilber



Bambus Caramel



Eiche Astreich



Eiche Muschelweiß



Nuss Satin



Tanne Hauchzart



Zirbe Bergauf



Wurmahorn

Lichtausschnitte



GA1



GA3-S



GA3-M



GA3-B

Glasleistenausführung flächenbündig

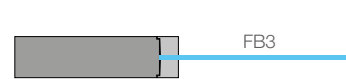

FB3



FB4



Zargenausführung

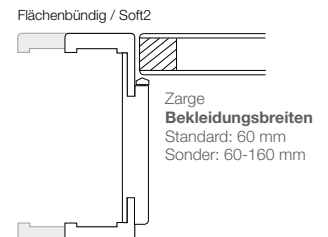
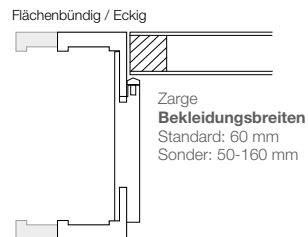
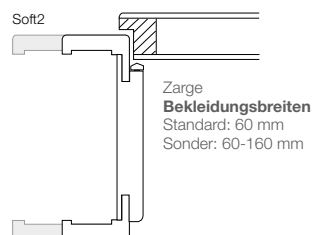
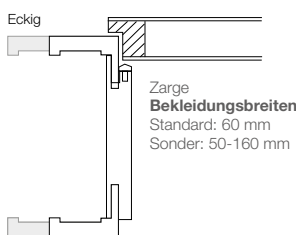

Band

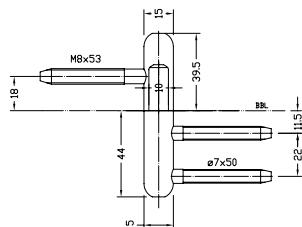

Verglasung



Float



Satinato

Standardausführung

Innenlage:	Röhrenspan
Kante:	3-seitig gesoftet oder 3-seitig eckig 13/25,5 mm
Band:	2-tlg. vernickelt montiert
Norm:	ÖNORM
Glasleisten:	als fertiger Rahmen beigelegt oder montiert



Master Carre

Eurowood furnierte Türen

Kollektion Qualitas – Glatte Türen



Oberfläche: Eiche Almgluck
Modell: G00



Oberfläche: Eiche Altbewährt
Modell: G00



Oberfläche: Eiche Muschelweiß
Modell: G00



Oberfläche: Fichte Altsilber
Modell: G00

Türblatt

- Innenlage:** Röhrenspan
Kanten: Soft / Eckig
Klimaklasse: A
Türblattstärke: 41 mm
Falz: Falz mit Furnierkante (bei astigem Furnier, mit Furnierkante astig)
Sonstiges: 2 Bänder und BB-Schloss montiert

Standardtüre 1-flg.

	RG24	Zirbe Bergauf naturlackiert	Eiche Astreich naturlackiert	Eiche Muschelweiß weiß matt lackiert	Eiche Almgluck matt lackiert	Eiche Altbewährt Fichte Altsilber geölt	Wurmhorn naturlackiert
		Preis € (exkl. MwSt.)	Preis € (exkl. MwSt.)	Preis € (exkl. MwSt.)	Preis € (exkl. MwSt.)	Preis € (exkl. MwSt.)	Preis € (exkl. MwSt.)
Türblattbreite 650, 700, 750, 800, 850 mm		586,00	384,00	458,00	606,00	735,00	701,00
Türblattbreite 900 / 950 mm		674,00	438,00	492,00	681,00	822,00	835,00
Türblattbreite 1.000 mm		822,00	538,00	552,00	815,00	970,00	1 024,00

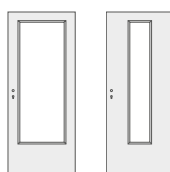

GA1

GA3-S/
GA3-M/
GA3-B

Aufpreis Glasausschnitt/Gläser

	GA1	GA3-S/ GA3-M/ GA3-B
nur Glasausschnitt GA1 und GA3 (S/M/B) mit Glasleisten	331,00	317,00
nur Klarglas ESG	175,00	148,00
nur Satinato ESG	243,00	175,00
nur Master Carre ESG	216,00	162,00

Auf-/Abschlag Türblatt

	Preis € (exkl. MwSt.)
Aufpreis 2-flg. Türe (inkl. Kantriegel, Gegenfalz, Falzdichtung und Schließblech)	+ 263,00
Elementaufpreis: Flächenbündige Ausführung verdeckte Bänder, inkl. DIN Magnetfalle BB Aufpreis Türe € 293,00 / Aufpreis Zarge € 165,00	+ 485,00
Aufpreis Magnetfalle PZ/WC auf Element bei flächenbündiger Ausführung Aufpreis Türe € 19,00 / Aufpreis Zarge € 0,00	+ 20,00

	Preis € (exkl. MwSt.)
Sonderformat (Höhe 2031 – 2230 x Breite bis 1000 mm)	+ 74,00
Aufpreis 2 Stk. 3-tlg. Bänder	+ 34,00
WC oder PZ Schloss montiert	+ 0,00
Aufpreis DIN Magnetfalle BB/PZ/WC auf Element für gefälzte Türen Aufpreis Türe € 82,00 / Aufpreis Zarge € 64,00	+ 155,00
Aufpreis gebürstete Oberfläche / Sägeschliff	+ 115,00
Aufpreis Mattlackierte Oberfläche	+ 68,00
Aufpreis geölte Oberfläche	+ 148,00
Aufpreis rohe Oberfläche	+ 25,00

Zarge soft2/eckig

Umfassungscharge, Futterbrett mit Falzbekleidung fest verleimt, mit eingebautem Schließblech, Bandtaschen & Dichtung montiert. Bekleidungsbreite 60 mm. Verstellbereich der Wandstärke -5/+10 mm.

RG24 für Stocklichten: 600 - 950 mm	Satin Nuss	Bambus Caramel	Tanne Hauchzart	Zirbe Bergauf naturlackiert	Eiche Astreich naturlackiert	Eiche Muschelweiß weiß matt lackiert	Eiche Almgluck matt lackiert	Eiche Altbewährt Fichte Altsilber geölt	Wurmhorn naturlackiert
	Preis € (exkl. MwSt.)	Preis € (exkl. MwSt.)	Preis € (exkl. MwSt.)	Preis € (exkl. MwSt.)	Preis € (exkl. MwSt.)	Preis € (exkl. MwSt.)	Preis € (exkl. MwSt.)	Preis € (exkl. MwSt.)	Preis € (exkl. MwSt.)
Zargen 80 - 160	579,00	377,00	452,00	600,00	727,00	721,00			
Zargen 175 - 285	701,00	452,00	498,00	707,00	849,00	869,00			
Zargen 300 - 360	822,00	532,00	546,00	815,00	970,00	1 024,00			
Zargen 375 - 480	1 038,00	660,00	620,00	997,00	1 186,00	1 294,00			

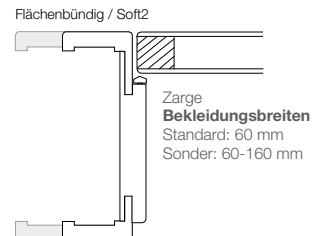
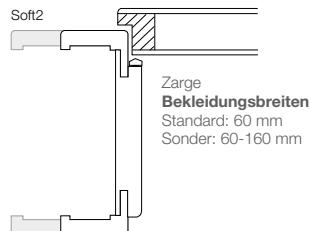
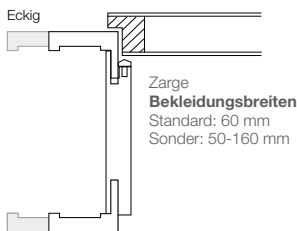

Auf-/Abschlag Zarge

	Preis € (exkl. MwSt.)
Wandstärken bis 700 mm 2-geteilte Zarge (Mehrpreis auf 480 mm Wandstärke)	+ 269,00
Wandstärken bis 700 mm 1-geteilte Zarge (Mehrpreis auf 480 mm Wandstärke)	+ 506,00
Sonderformat Breite bis 2000 mm	+ 182,00
Sonderformat Höhe bis 2235 mm	+ 74,00
Durchgangszarge	+ 74,00
Aufpreis gebürstete Oberfläche / Sägeschliff	+ 115,00
Aufpreis Mattlackierte Oberfläche	+ 68,00
Aufpreis geölte Oberfläche	+ 148,00
Aufpreis rohe Oberfläche	+ 25,00

	Preis € (exkl. MwSt.)
Aufpreis für Bekleidungsbreite bis 80 mm	+ 115,00
Aufpreis für Bekleidungsbreite bis 100 mm vormontierte Zarge	+ 201,00
vormontierte Zarge	+ 162,00

Eurowood furnierte Türen

Kollektion Qualitas – Intarsien Türen



Oberfläche: Wurmahorn
Modell: Naomi 01



Oberfläche: Eiche
Modell: Trento 16-01



Oberfläche: Eiche Astreich
Modell: Naomi 01



Oberfläche: Eiche Muschelweiß
Modell: Naomi 01

Ausführungen

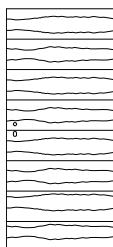

Naomi 01

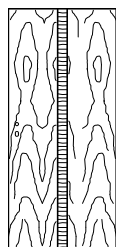

Ariva 08

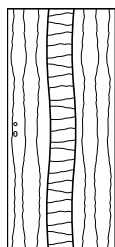

Arosa 01



Bologna 00



Marenso 01

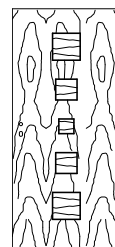

Quadra 01

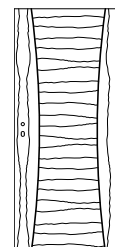

Trenso 01

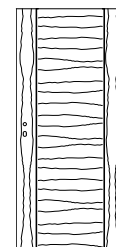

Trento 16-01

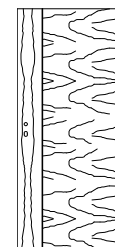

Vela 00

	Satin Nuss		Bambus Caramel		Tanne Hauchzart		Eiche		Eiche Altbewährt		Wurmahorn naturlackiert
	Zirbe Bergauf naturlackiert	Eiche Astreich naturlackiert	Muschelweiß weiß matt lackiert	Eiche Almgluck matt lackiert	Fichte Altsilber geölt	Preis € (exkl. MwSt.)	Preis € (exkl. MwSt.)	Preis € (exkl. MwSt.)	Preis € (exkl. MwSt.)	Preis € (exkl. MwSt.)	
Standardtüre 1-flg.											
Türblatt 2030 x 650/700/750/800/850/900/950											
Naomi 01						694,00	478,00	572,00	714,00	843,00	829,00
Ariva 08						1 018,00	801,00	896,00	-	-	1 152,00
Arosa 01						909,00	694,00	789,00	-	-	1 044,00
Bologna 00						829,00	613,00	707,00	-	-	964,00
Marenso 01						801,00	586,00	681,00	-	-	937,00
Quadra 01						1 072,00	855,00	950,00	-	-	1 206,00
Trenso 01						829,00	613,00	707,00	-	-	964,00
Trento 16-01						694,00	478,00	572,00	-	-	829,00
Vela 00						694,00	478,00	572,00	-	-	829,00

Auf-/Abschlag Türblatt

	Preis € (exkl. MwSt.)
Aufpreis 2-flg. Türe (inkl. Kantriegel, Gegenfalz, Falzdichtung und Schließblech)	+ 263,00
Elementaufpreis: Flächenbündige Ausführung verdeckte Bänder, inkl. DIN Magnetfalle BB Aufpreis Türe € 293,00 / Aufpreis Zarge € 165,00	+ 485,00
Aufpreis Magnetfalle PZ/WC auf Element bei flächenbündiger Ausführung Aufpreis Türe € 19,00 / Aufpreis Zarge € 0,00	+ 20,00

	Preis € (exkl. MwSt.)
Sonderformat (Höhe 2031 – 2230 x Breite bis 1000 mm)	+ 87,00
Aufpreis 2 Stk. 3-tlg. Bänder	+ 34,00
WC oder PZ Schloss montiert	+ 0,00
Aufpreis DIN Magnetfalle BB/PZ/WC auf Element für gefälzte Türen Aufpreis Türe € 82,00 / Aufpreis Zarge € 64,00	+ 155,00
Aufpreis gebürstete Oberfläche / Sägeschliff	+ 115,00
Aufpreis Mattlackierte Oberfläche	+ 68,00
Aufpreis geölte Oberfläche	+ 148,00
Aufpreis rohe Oberfläche	+ 25,00

Zarge soft2/eckig

Umfassungscharge, Futterbrett mit Falzbekleidung fest verleimt, mit eingebautem Schließblech, Bandtaschen & Dichtung montiert. Bekleidungsbreite 60 mm. Verstellbereich der Wandstärke -5/+10 mm.

RG24 für Stocklichten: 600 - 950 mm	Satin Nuss	Bambus Caramel	Tanne Hauchzart	Zirbe Bergauf naturlackiert	Eiche Astreich naturlackiert	Eiche Muschelweiß weiß matt lackiert	Eiche Almgluck matt lackiert	Eiche Altbewährt Fichte Altsilber geölt	Wurmhorn naturlackiert
	Preis € (exkl. MwSt.)	Preis € (exkl. MwSt.)	Preis € (exkl. MwSt.)	Preis € (exkl. MwSt.)	Preis € (exkl. MwSt.)	Preis € (exkl. MwSt.)	Preis € (exkl. MwSt.)	Preis € (exkl. MwSt.)	Preis € (exkl. MwSt.)
Zargen 80 - 160	579,00	377,00	452,00	600,00	727,00	721,00			
Zargen 175 - 285	701,00	452,00	498,00	707,00	849,00	869,00			
Zargen 300 - 360	822,00	532,00	546,00	815,00	970,00	1 024,00			
Zargen 375 - 480	1 038,00	660,00	620,00	997,00	1 186,00	1 294,00			

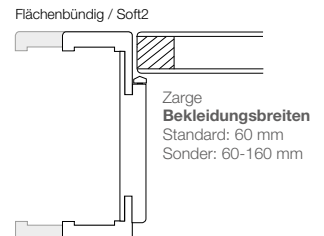
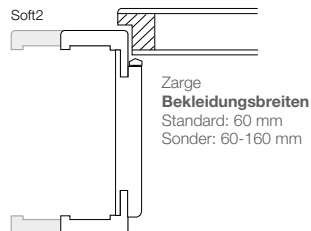
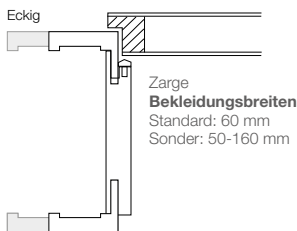

Auf-/Abschlag Zarge

	Preis € (exkl. MwSt.)
Wandstärken bis 700 mm 2-geteilte Zarge (Mehrpreis auf 480 mm Wandstärke)	+ 269,00
Wandstärken bis 700 mm 1-geteilte Zarge (Mehrpreis auf 480 mm Wandstärke)	+ 506,00
Sonderformat Breite bis 2000 mm	+ 182,00
Sonderformat Höhe bis 2235 mm	+ 74,00
Durchgangszarge	+ 74,00
Aufpreis gebürstete Oberfläche / Sägeschliff	+ 115,00
Aufpreis Mattlackierte Oberfläche	+ 68,00
Aufpreis geölte Oberfläche	+ 148,00
Aufpreis rohe Oberfläche	+ 25,00

	Preis € (exkl. MwSt.)
Aufpreis für Bekleidungsbreite bis 80 mm	+ 115,00
Aufpreis für Bekleidungsbreite bis 100 mm vormontierte Zarge	+ 201,00
Aufpreis vormontierte Zarge	+ 162,00



Oberfläche: Fichte Altsilber
Modell: ALG 08 Franken



Oberfläche: Eiche Astreich
weiß matt lackiert
Modell: ALG 01 Franken



Oberfläche: Eiche Astreich
Modell: ALG 48 Franken

Ausführungen

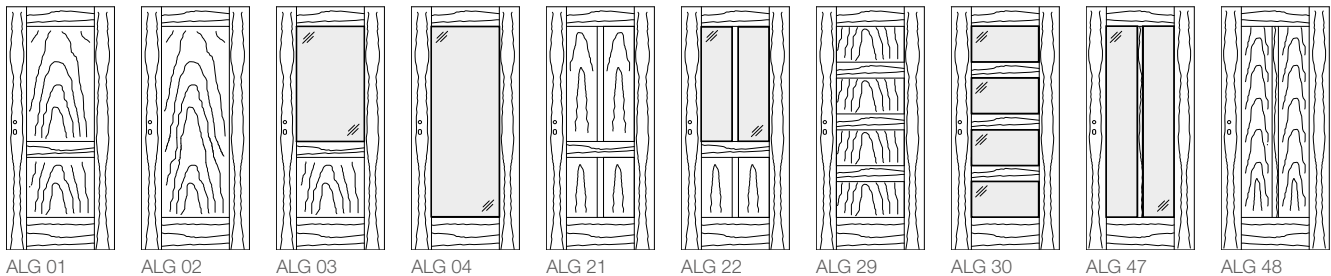

RG24 Standardtüre 1-flg.

Türblatt
2030 x 650/700/750/
800/850/900/950

	Satin Nuss		Bambus Caramel		Tanne Hauchzart		Zirbe Bergauf naturlackiert		Eiche Astreich naturlackiert		Eiche Muschelweiß weiß matt lackiert		Eiche Almgluck matt lackiert		Eiche Altbewährt Fichte Altsilber geölt		Wurmahorn naturlackiert	
	Preis € (exkl. MwSt.)		Preis € (exkl. MwSt.)		Preis € (exkl. MwSt.)		Preis € (exkl. MwSt.)		Preis € (exkl. MwSt.)		Preis € (exkl. MwSt.)		Preis € (exkl. MwSt.)		Preis € (exkl. MwSt.)			
	Franken	Chiemsee	Franken	Chiemsee	Franken	Chiemsee	Franken	Chiemsee	Franken	Chiemsee	Franken	Chiemsee	Franken	Chiemsee	Franken	Chiemsee	Franken	Chiemsee
ALG 01	1.180,00	1.591,00	1.038,00	1.449,00	1.348,00	1.760,00	1.307,00	1.718,00	1.449,00	1.860,00	1.233,00	1.644,00						
ALG 02	1.112,00	1.483,00	970,00	1.341,00	1.280,00	1.651,00	1.240,00	1.611,00	1.381,00	1.752,00	1.166,00	1.537,00						
ALG 03	1.314,00	1.618,00	1.172,00	1.476,00	1.483,00	1.786,00	1.443,00	1.746,00	1.584,00	1.887,00	1.368,00	1.672,00						
ALG 04	1.247,00	-	1.106,00	-	1.415,00	-	1.375,00	-	1.517,00	-	1.301,00	-						
ALG 21	1.348,00	2.043,00	1.206,00	1.901,00	1.517,00	2.211,00	1.476,00	2.170,00	1.618,00	2.312,00	1.401,00	2.097,00						
ALG 22	1.483,00	1.955,00	1.341,00	1.813,00	1.651,00	2.123,00	1.611,00	2.083,00	1.752,00	1.164,00	1.537,00	2.009,00						
ALG 29	1.415,00	2.109,00	1.274,00	1.968,00	1.584,00	2.278,00	1.543,00	2.238,00	1.685,00	2.380,00	1.469,00	2.163,00						
ALG 30	1.550,00	-	1.409,00	-	1.718,00	-	1.678,00	-	1.820,00	-	1.604,00	-						
ALG 47	1.449,00	-	1.307,00	-	1.618,00	-	1.577,00	-	1.718,00	-	1.503,00	-						
ALG 48	1.314,00	1.786,00	1.172,00	1.644,00	1.483,00	1.955,00	1.443,00	1.914,00	1.584,00	2.055,00	1.368,00	1.840,00						

Angeführte Preise sind ohne Glas!

Auf-/Abschlag Türblatt

	Preis € (exkl. MwSt.)
Aufpreis 2-flg. Türe (inkl. Kantriegel, Gegenfalz, Falzdichtung und Schließblech)	+ 263,00
Elementaufpreis: Flächenbündige Ausführung verdeckte Bänder, inkl. DIN Magnetfalle BB Aufpreis Türe € 293,00 / Aufpreis Zarge € 165,00	+ 485,00
Aufpreis Magnetfalle PZ/WC auf Element bei flächenbündiger Ausführung Aufpreis Türe € 19,00 / Aufpreis Zarge € 0,00	+ 20,00

	Preis € (exkl. MwSt.)
Sonderformat (Höhe 2031 – 2230 x Breite bis 1000 mm)	+ 201,00
Aufpreis 2 Stk. 3-tlg. Bänder	+ 34,00
WC oder PZ Schloss montiert	+ 0,00
Aufpreis DIN Magnetfalle BB/PZ/WC auf Element für gefälzte Türen Aufpreis Türe € 82,00 / Aufpreis Zarge € 64,00	+ 155,00
Aufpreis gebürstete Oberfläche / Sägeschliff	+ 115,00
Aufpreis Mattlackierte Oberfläche	+ 68,00
Aufpreis geölte Oberfläche	+ 148,00
Aufpreis rohe Oberfläche	+ 25,00

Zarge soft2/eckig

Umfassungszarge, Futterbrett mit Falzbekleidung fest verleimt, mit eingebautem Schließblech, Bandtaschen & Dichtung montiert. Bekleidungsbreite 60 mm. Verstellbereich der Wandstärke -5/+10 mm.

RG24 für Stocklichten: 600 - 950 mm	Satin Nuss	Bambus Caramel	Tanne Hauchzart	Zirbe Bergauf	Eiche Astreich	Eiche Muschelweiß	Eiche Almgluck	Eiche Altbewährt	Fichte Altsilber	Wurmahorn
	naturlackiert	naturlackiert	naturlackiert	weiß matt lackiert	naturlackiert	weiß matt lackiert	naturlackiert	naturlackiert	geölt	naturlackiert
	Preis € (exkl. MwSt.)	Preis € (exkl. MwSt.)	Preis € (exkl. MwSt.)	Preis € (exkl. MwSt.)	Preis € (exkl. MwSt.)	Preis € (exkl. MwSt.)	Preis € (exkl. MwSt.)	Preis € (exkl. MwSt.)	Preis € (exkl. MwSt.)	Preis € (exkl. MwSt.)
Zargen 80 - 160	579,00	377,00	452,00	600,00	727,00	721,00				
Zargen 175 - 285	701,00	452,00	498,00	707,00	849,00	869,00				
Zargen 300 - 360	822,00	532,00	546,00	815,00	970,00	1 024,00				
Zargen 375 - 480	1 038,00	660,00	620,00	997,00	1 186,00	1 294,00				

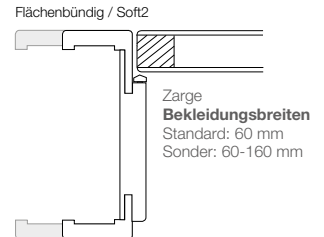
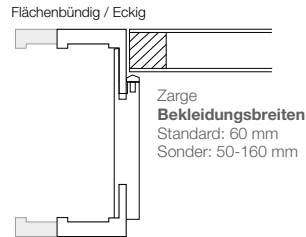
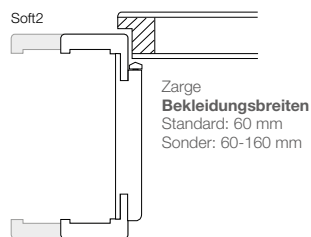
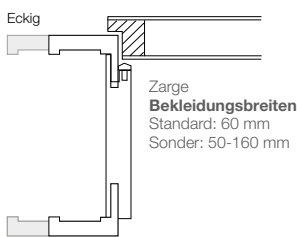

Auf-/Abschlag Zarge

	Preis € (exkl. MwSt.)
Wandstärken bis 700 mm 2-geteilte Zarge (Mehrpreis auf 480 mm Wandstärke)	+ 269,00
Wandstärken bis 700 mm 1-geteilte Zarge (Mehrpreis auf 480 mm Wandstärke)	+ 506,00
Sonderformat Breite bis 2000 mm	+ 182,00
Sonderformat Höhe bis 2235 mm	+ 74,00
Durchgangszarge	+ 74,00
vormontierte Zarge	+ 162,00
Aufpreis gebürstete Oberfläche / Sägeschliff	+ 115,00
Aufpreis Mattlackierte Oberfläche	+ 68,00
Aufpreis geölte Oberfläche	+ 148,00
Aufpreis rohe Oberfläche	+ 25,00

	Preis € (exkl. MwSt.)
Aufpreis für Bekleidungsbreite bis 80 mm	+ 115,00
Aufpreis für Bekleidungsbreite bis 100 mm	+ 201,00
vormontierte Zarge	+ 162,00

Profilierung Füllung



Eurowood furnierte Türen

Kollektion Qualitas – Raumspar Türen



Oberfläche: Eiche Astreich
Modell: Naomi

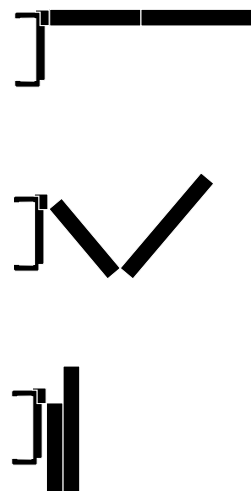

Oberfläche: Eiche Astreich
Modell: Naomi mit LA
Glas:



Echte Füllungstüren



Stiltüren mit Aufsatzleisten



Dachschrägelement



Rund- und Segmentbogentüren

Entdecken Sie auch
unsere weiteren
individuellen Produkte

- > Schiebetürelemente
- > Wandbündige Elemente
- > Rund- und Segmentbögen
- > Dachschrägelemente
- > Pendeltürelemente
- > Windfangelemente
- > Technische Elemente
 - Schallhemmend
 - Wärmedämmend
 - Einbruchhemmend

... und noch vieles mehr!



Eurowood Massivholztüren



Modell: 1F



Modell: 3F



Modell: 4FG



Modell: 4FG-LA2



Fichte astfrei massiv gebürstet Weißlack
Modell: F4



MDF weiß
Modell: 1FG-LA1



Eiche astfrei gebürstet Weißpigmentlack
Modell: GFw-D



Fichte astfrei gebürstet Transparentlack
Modell: FS4



Nord. Fichte astig gebürstet Weißpigment, Modell: 2FG



Nord. Fichte astig gebürstet Transparent lackiert
Modell: 2FG1



Nord. Fichte astig gebürstet Transparentlack
Modell: GFw



Nord. Fichte astig Transparentlack
Modell: 4FG



Buche Transparent lackiert
Modell: 1FG-LA1



Eiche astig gebürstet geölt
Modell: 2FG



Eiche astig gebürstet geölt
Modell: GFw



Eiche astfrei Furnier waagrecht gebürstet
Transparentlack, **Modell: GFw**



Eiche astfrei gebürstet gebeizt
Modell: 2FGS



Eiche astig gebürstet gebeizt
Modell: FS4

Bekleidungsleisten-Zargen aus Holz mit Lattenmitte. Standardbreite der Bekleidungsleiste 75 mm, Standardverbindung der Bekleidungsleisten auf Gehrung. Die Zargen werden standardmäßig mit Dichtungen versehen.

Produzierte Zargen

- > Bekleidungsleisten-Zargen für standardmäßige Türen
- > Bekleidungsleisten-Zargen für falzlose Türen
- > Durchgangs-Bekleidungsleisten-Zargen

Mögliche Zargenmodifikationen gegen Aufpreis

- > Zargen für zweiflügelige Türen
- > Zargen für Schiebetüren
- > Zargenbreite oder -höhe über dem Standard



Bekleidungsleisten-Zarge

Die Einstellmöglichkeit der Bekleidungsleisten-Zarge + 20 mm gewährt ein perfektes Anliegen an der Oberfläche.

Sie wird für folgende Wandstärken hergestellt: 80, 100, 120, 140, 160, 180, 200, 240, 260, 280, 300, 330 und mehr (mm)



Bänder

Einsetzen der Bänder in Tür und Zarge.

Sandwichkonstruktionen



Oberfläche



roh



transparent lackiert



pigment Lackiert



gebürstet
nicht möglich bei:
Buche, Erle, Ahorn



geschliffen

Eurowood Massivholztüren

Oberflächenübersicht



Fichte astig, gebürstet, Exclusivlack	Fichte astig, gebürstet, Transparentlack	Fichte astig, gebürstet, Weißpigment trocken	Fichte astig, gebürstet, Weißlack	Fichte astfrei, gebürstet, geölt
Fichte astfrei, gebürstet, Transparentlack	Eiche gebürstet, Hartwachs	Eiche gebürstet, Wachs 566/784	Kiefer gebürstet, Naturlack	Kiefer gebürstet, Lack Pinie
Eiche gebürstet, weiß geölt	Eiche gebürstet, Transparentlack	Lärche gebürstet, geölt	Eiche astig, gebürstet, geölt	Eiche astig, gebürstet, Transparentlack
Fichte astig, gebürstet, blaue Patina	Fichte astig, gebürstet, grüne Patina	Ahorn geschliffen, geölt	Ahorn geschliffen, Transparentlack	Fichte astig, gebürstet, weiße Patina
Fichte astig, gebürstet, Patina Elfenbein	Erle geschliffen, geölt	Erle geschliffen, Transparentlack	MDF, Weißlack RAL 9010	Fichte astig, gebürstet, graue Patina
Buche geschliffen, geölt	Buche geschliffen, Transparentlack			

Weiß lackierte Türen

Furnierte Türen

Massivholztüren

CPL Türen

Glastüren

Beschläge Glastüren

Beschläge

Sonstiges

Eurowood Massivholztüren

Produktreihe "FG"

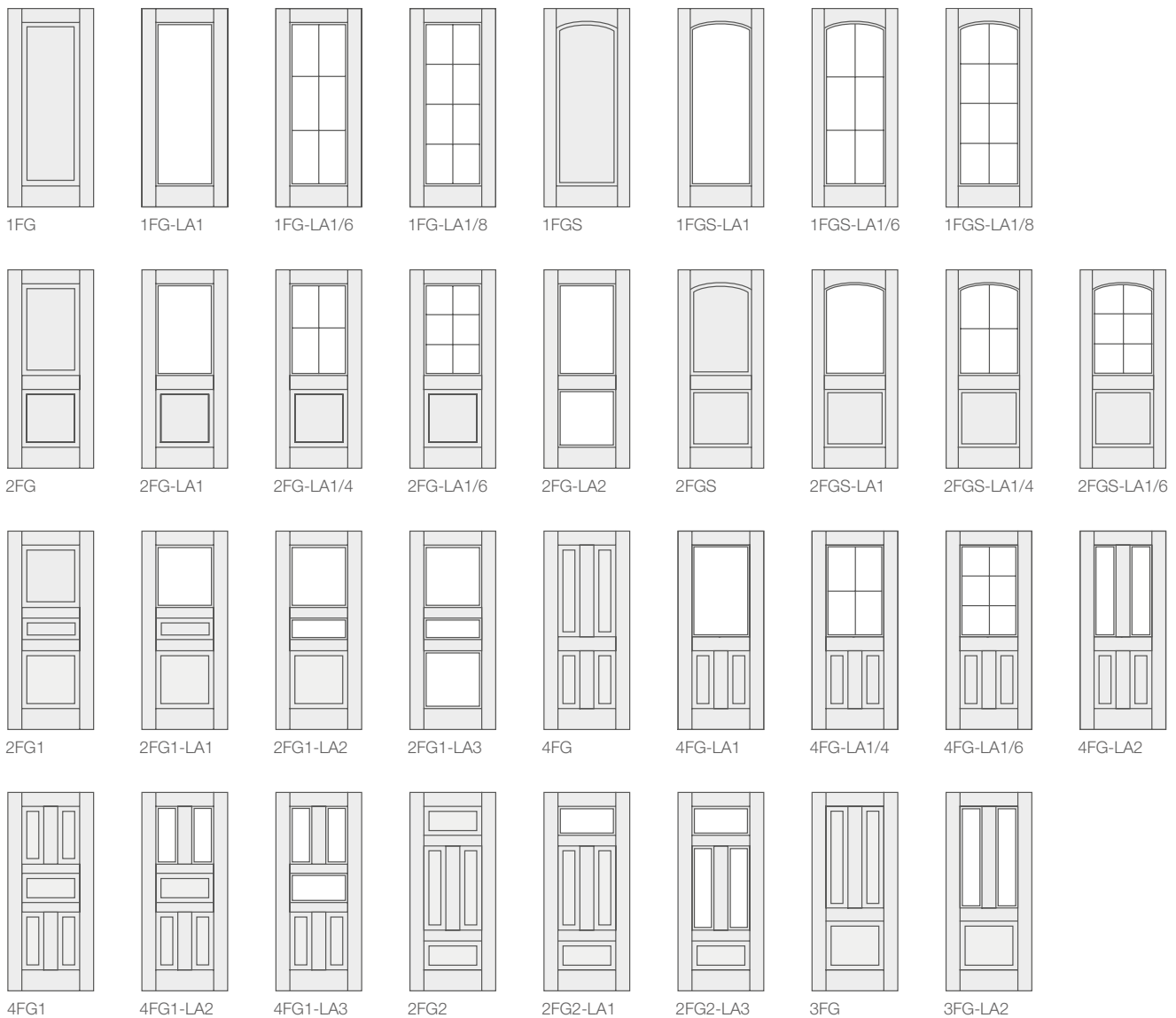

Rundes Profil FG

Rundes Profil SC



Anmerkungen zum Profil SC:

- > Die vertikalen Sprossen bei den vier Kassettentüren-Typen sind 100 mm breit
- > Die Verglasung der geteilten Gläser wird in festen Rahmen durchgeführt
- > Dieses Profil ist bei Türarten mit rundem oberem Fries nicht verwendbar

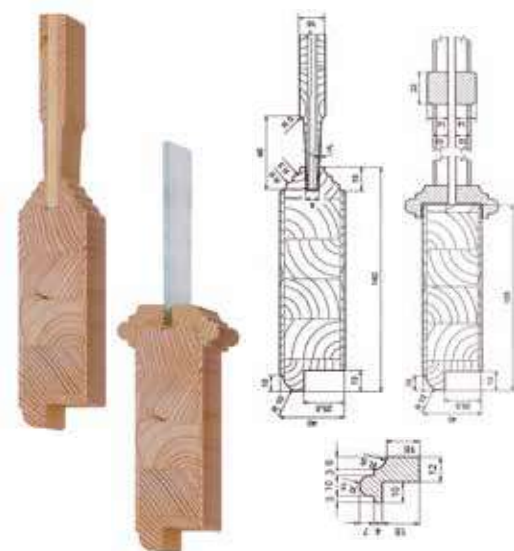

Standard ÖNORM Größen 2030 x
650/700/750/800/850/900/950

	Nordische Fichte astig Lack	Fichte astfrei Kiefer astfrei oder astig	Weiß Lack Massiv (Fichte astfrei, gebürstet)	Weiß Lack +3 mm MDF	Europ. Lärche Lack	Buche Lack	Eiche Lack
RG24	Preis € (exkl. MwSt.)	Preis € (exkl. MwSt.)	Preis € (exkl. MwSt.)	Preis € (exkl. MwSt.)	Preis € (exkl. MwSt.)	Preis € (exkl. MwSt.)	Preis € (exkl. MwSt.)
1FG	508,00	527,00	575,00	501,00	577,00	738,00	890,00
1FG-LA1	490,00	501,00	561,00	488,00	568,00	713,00	794,00
1FG-LA1/6	513,00	527,00	589,00	515,00	587,00	734,00	833,00
1FG-LA1/8	522,00	536,00	600,00	527,00	603,00	738,00	837,00
1FGS	522,00	529,00	605,00	531,00	603,00	757,00	934,00
1FGS-LA1	506,00	534,00	610,00	536,00	603,00	754,00	911,00
1FGS-LA1/6	531,00	557,00	626,00	552,00	628,00	787,00	948,00
1FGS-LA1/8	543,00	573,00	642,00	568,00	642,00	805,00	968,00
2FG	534,00	547,00	628,00	529,00	628,00	784,00	964,00
2FG-LA1	536,00	557,00	635,00	561,00	614,00	791,00	978,00
2FG-LA1/4	573,00	598,00	667,00	593,00	660,00	851,00	994,00
2FG-LA1/6	593,00	612,00	676,00	603,00	679,00	876,00	1 007,00
2FG-LA2	541,00	564,00	628,00	554,00	637,00	796,00	989,00
2FGS	552,00	577,00	630,00	557,00	639,00	810,00	989,00
2FGS-LA1	580,00	603,00	672,00	598,00	679,00	860,00	1 017,00
2FGS-LA1/4	593,00	628,00	702,00	628,00	704,00	895,00	1 067,00
2FGS-LA1/6	619,00	649,00	722,00	649,00	729,00	927,00	1 083,00
2FG1	554,00	587,00	642,00	541,00	642,00	840,00	968,00
2FG1-LA1	577,00	610,00	681,00	607,00	679,00	865,00	1 007,00
2FG1-LA2	610,00	633,00	713,00	639,00	725,00	918,00	1 037,00
2FG1-LA3	623,00	649,00	729,00	656,00	731,00	936,00	1 049,00
3FG	554,00	600,00	672,00	598,00	679,00	860,00	1 024,00
3FG-LA2	614,00	651,00	722,00	649,00	731,00	934,00	1 099,00
4FG	577,00	607,00	685,00	557,00	688,00	876,00	1 053,00
4FG-LA1	577,00	598,00	656,00	582,00	651,00	851,00	1 007,00
4FG-LA1/4	603,00	623,00	706,00	633,00	708,00	904,00	1 019,00
4FG-LA1/6	628,00	649,00	715,00	642,00	711,00	932,00	1 033,00
4FG-LA2	653,00	695,00	752,00	679,00	752,00	1 007,00	1 060,00
4FG1	598,00	642,00	807,00	653,00	729,00	945,00	1 097,00
4FG1-LA2	681,00	734,00	920,00	729,00	851,00	1 083,00	1 244,00
4FG1-LA3	713,00	768,00	955,00	754,00	883,00	1 141,00	1 311,00
2FG2	577,00	623,00	773,00	619,00	725,00	913,00	1 088,00
2FG2-LA1	623,00	653,00	833,00	653,00	754,00	978,00	1 150,00
2FG2-LA3	667,00	720,00	895,00	738,00	830,00	1 063,00	1 235,00

Auf-/Abschlag Türblatt

	Preis € (exkl. MwSt.)
Sonderhöhen unter 2030 mm oder bis 2110 mm (obere Füllung verändert sich)	+ 25 %
Sonderhöhen über 2110 mm bis 2500 mm (obere Füllung wird größer)	+ 50 %
Sonderbreiten bis 950 mm	+ 15 %
Sonderbreiten über 950 mm bis 1050 mm	+ 50 %
Gehflügel (2-flg. Türe)	0,00
Stehflügel (2-flg. Türe)	+ 69,00
Ausführung Schiebetüre 1-flg. (vor der Wand laufend - bis Türbreite 950 mm) inkl. Nutfräsung, Griffmuschelfräsung, Laufschiene	+ 161,00
Ausführung Schiebetüre 2-flg. (vor der Wand laufend - bis Türbreite 950 mm) inkl. Nutfräsung, Griffmuschelfräsung, Laufschiene	+ 322,00
Muschelgriff chom satiniert, Art. Nr.: 65778/0002	+ 25,20

	Preis € (exkl. MwSt.)
3-teilige Bänder / Tür	+ 23,00
Zusätzliches 3. Band	+ 11,50
Verdeckte Bänder komplett	+ 276,00
Zylinderschloss ohne Wechsel	+ 11,50
Ausführung – roh	- 15,00
Ausführung – gebürstet	+ 24,00
Oberflächenbehandlung – Öl	+ 115,00
Oberflächenbehandlung – Weißöl	+ 115,00
Oberflächenbehandlung – Wachs	+ 115,00
Oberflächenbehandlung – Beize	+ 115,00
Oberflächenbehandlung – Patina	+ 230,00

Eurowood Massivholztüren

Produktreihe "F"

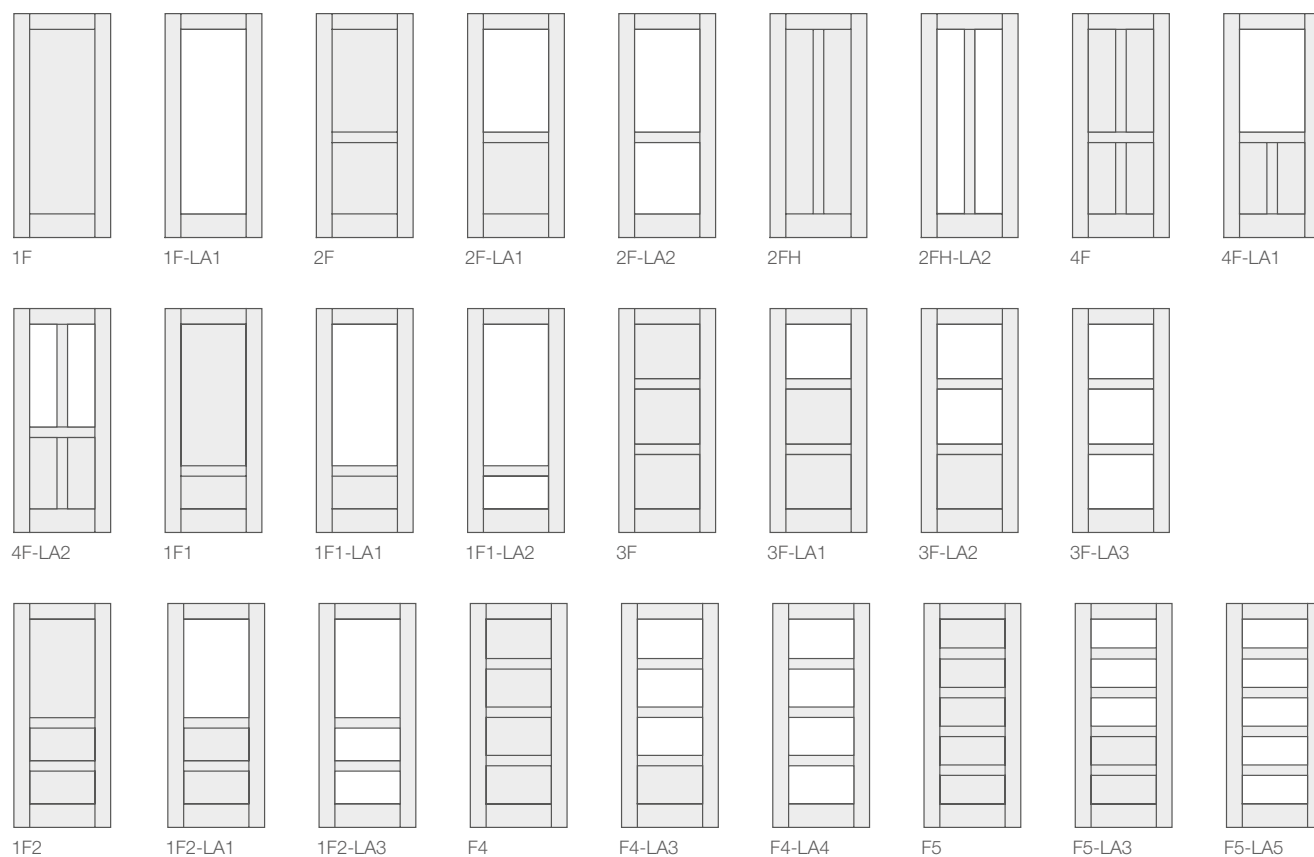

Eckiges Profil F für die Produktreihen F, G

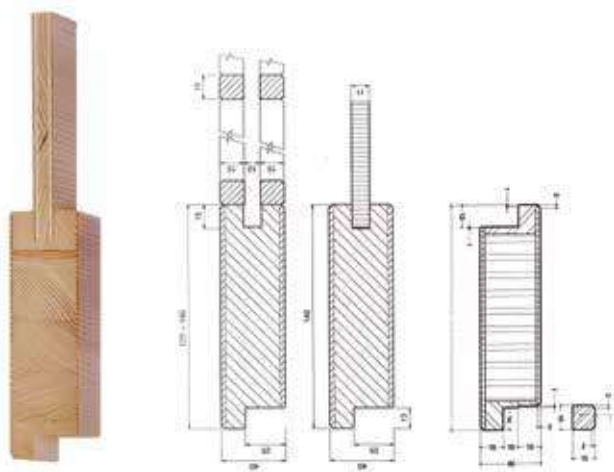

Standard ÖNORM Größen 2030 x
650/700/750/800/850/900/950

	Nordische Fichte astig Lack	Fichte astfrei Kiefer astfrei oder astig	Weiß Lack Massiv (Fichte astfrei, gebürstet)	Weiß Lack +3 mm MDF	Lärche astfrei Lack	Buche	Eiche astig/astfrei, Lack
RG24	Preis € (exkl. MwSt.)	Preis € (exkl. MwSt.)	Preis € (exkl. MwSt.)	Preis € (exkl. MwSt.)	Preis € (exkl. MwSt.)	Preis € (exkl. MwSt.)	Preis € (exkl. MwSt.)
1F	501,00	501,00	559,00	511,00	531,00	591,00	690,00
1F-LA1	426,00	451,00	511,00	462,00	465,00	564,00	616,00
2F	527,00	527,00	589,00	541,00	566,00	628,00	738,00
2F-LA1	492,00	508,00	575,00	527,00	554,00	616,00	731,00
2F-LA2	460,00	501,00	550,00	501,00	527,00	633,00	695,00
2FH	536,00	543,00	614,00	541,00	598,00	658,00	791,00
2FH-LA2	478,00	501,00	570,00	522,00	552,00	662,00	743,00
4F	587,00	593,00	660,00	587,00	653,00	725,00	860,00
4F-LA1	518,00	543,00	610,00	536,00	593,00	660,00	784,00
4F-LA2	598,00	619,00	685,00	612,00	679,00	754,00	892,00
1F1	522,00	522,00	596,00	522,00	568,00	630,00	738,00
1F1-LA1	472,00	497,00	561,00	513,00	543,00	598,00	706,00
1F1-LA2	460,00	497,00	564,00	515,00	538,00	623,00	743,00
3F	557,00	557,00	630,00	557,00	603,00	679,00	794,00
3F-LA1	552,00	559,00	635,00	561,00	607,00	683,00	814,00
3F-LA2	552,00	559,00	635,00	561,00	607,00	683,00	803,00
3F-LA3	513,00	541,00	610,00	536,00	587,00	681,00	750,00
1F2	559,00	561,00	630,00	557,00	612,00	679,00	794,00
1F2-LA1	522,00	543,00	612,00	538,00	593,00	660,00	780,00
1F2-LA3	513,00	541,00	612,00	538,00	587,00	681,00	812,00
F4	587,00	600,00	667,00	593,00	644,00	729,00	856,00
F4-LA3	603,00	628,00	702,00	628,00	683,00	766,00	897,00
F4-LA4	559,00	589,00	653,00	580,00	616,00	743,00	826,00
F5	603,00	603,00	692,00	619,00	660,00	743,00	929,00
F5-LA3	623,00	660,00	727,00	653,00	718,00	812,00	971,00
F5-LA5	600,00	637,00	711,00	637,00	669,00	807,00	964,00

Auf-/Abschlag Türblatt

	Preis € (exkl. MwSt.)
Sonderhöhen unter 2030 mm oder bis 2110 mm (obere Füllung verändert sich)	+ 25 %
Sonderhöhen über 2110 mm bis 2500 mm (obere Füllung wird größer)	+ 50 %
Sonderbreiten bis 950 mm	+ 15 %
Sonderbreiten über 950 mm bis 1050 mm	+ 50 %
Gehflügel (2-flg. Türe)	0,00
Stehflügel (2-flg. Türe)	+ 69,00
Ausführung Schiebetüre 1-flg. (vor der Wand laufend - bis Türbreite 950 mm) inkl. Nutfräsung, Griffmuschelfräsung, Laufschiene	+ 161,00
Ausführung Schiebetüre 2-flg. (vor der Wand laufend - bis Türbreite 950 mm) inkl. Nutfräsung, Griffmuschelfräsung, Laufschiene	+ 322,00
Muschelgriff chom satiniert, Art. Nr.: 65778/0002	+ 25,20

	Preis € (exkl. MwSt.)
3-teilige Bänder / Tür	+ 23,00
Zusätzliches 3. Band	+ 11,50
Verdeckte Bänder komplett	+ 276,00
Zylinderschloss ohne Wechsel	+ 11,50
Ausführung – roh	- 15,00
Ausführung – gebürstet	+ 24,00
Oberflächenbehandlung – Öl	+ 115,00
Oberflächenbehandlung – Weißöl	+ 115,00
Oberflächenbehandlung – Wachs	+ 115,00
Oberflächenbehandlung – Beize	+ 115,00
Oberflächenbehandlung – Patina	+ 230,00

Eurowood Massivholztüren

Produktreihe "FS"



Rundes Profil FS für die Produktreihe FS

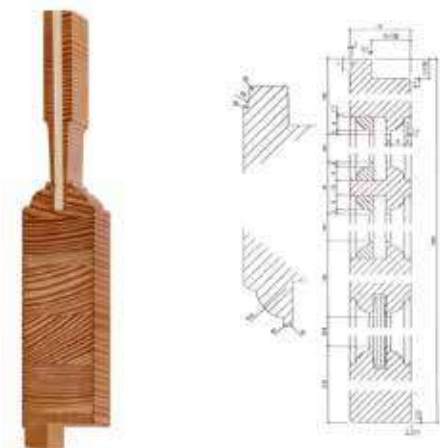

Standard ÖNORM Größen 2030 x
650/700/750/800/850/900/950

	Nordische Fichte astig Lack	Fichte astfrei Kiefer astfrei oder astig	Weiß Lack Massiv (Fichte astfrei, gebürstet)	Weiß Lack +3 mm MDF	Lärche astfrei Lack	Buche Lack	Eiche astig/astfrei Lack
RG24	Preis € (exkl. MwSt.)	Preis € (exkl. MwSt.)	Preis € (exkl. MwSt.)	Preis € (exkl. MwSt.)	Preis € (exkl. MwSt.)	Preis € (exkl. MwSt.)	Preis € (exkl. MwSt.)
1FS	511,00	515,00	584,00	511,00	587,00	658,00	867,00
1FS-LA1	409,00	435,00	499,00	426,00	472,00	531,00	669,00
1FS-LA1/6	476,00	501,00	557,00	483,00	527,00	593,00	784,00
1FS-LA1/8	501,00	527,00	587,00	513,00	552,00	626,00	835,00
2FS	538,00	552,00	621,00	547,00	628,00	704,00	913,00
2FS-LA1	488,00	513,00	570,00	497,00	561,00	637,00	814,00
2FS-LA1/4	552,00	577,00	639,00	566,00	623,00	706,00	918,00
2FS-LA1/6	577,00	603,00	672,00	598,00	653,00	738,00	968,00
2FS-LA2	465,00	490,00	536,00	462,00	511,00	582,00	745,00
2FS1	557,00	587,00	656,00	582,00	667,00	754,00	978,00
2FS1-LA1	527,00	557,00	626,00	552,00	619,00	704,00	920,00
2FS1-LA2	518,00	547,00	610,00	536,00	603,00	683,00	892,00
2FS1-LA3	476,00	511,00	559,00	485,00	552,00	626,00	819,00
3FS	561,00	593,00	660,00	587,00	669,00	754,00	945,00
3FS-LA1	529,00	564,00	628,00	554,00	619,00	704,00	892,00
3FS-LA2	513,00	547,00	614,00	541,00	603,00	683,00	865,00
3FS-LA3	476,00	511,00	561,00	488,00	547,00	633,00	794,00
FS4	605,00	614,00	681,00	607,00	688,00	775,00	1 021,00
FS4-LA1	587,00	593,00	665,00	591,00	669,00	759,00	1 040,00
FS4-LA2	561,00	580,00	646,00	573,00	651,00	734,00	991,00
FS4-LA4	531,00	557,00	616,00	543,00	616,00	699,00	890,00
4FS	603,00	637,00	704,00	630,00	718,00	814,00	1 014,00
4FS-LA1	531,00	557,00	616,00	543,00	607,00	695,00	897,00
4FS-LA1/4	587,00	607,00	676,00	603,00	667,00	759,00	1 037,00
4FS-LA1/6	619,00	642,00	713,00	639,00	702,00	796,00	1 099,00
4FS-LA2	564,00	603,00	676,00	603,00	669,00	764,00	920,00
4FS1	623,00	653,00	731,00	658,00	750,00	856,00	1 106,00
4FS1-LA2	607,00	649,00	727,00	653,00	731,00	835,00	1 074,00
4FS1-LA3	593,00	633,00	713,00	639,00	711,00	814,00	1 044,00
2FS2	598,00	623,00	702,00	628,00	725,00	826,00	1 058,00
2FS2-LA1	591,00	612,00	690,00	616,00	708,00	805,00	1 047,00
2FS2-LA3	566,00	587,00	651,00	577,00	649,00	745,00	1 005,00

Auf-/Abschlag Türblatt

	Preis € (exkl. MwSt.)
Sonderhöhen unter 2030 mm oder bis 2110 mm (obere Füllung verändert sich)	+ 25 %
Sonderhöhen über 2110 mm bis 2500 mm (obere Füllung wird größer)	+ 50 %
Sonderbreiten bis 950 mm	+ 15 %
Sonderbreiten über 950 mm bis 1050 mm	+ 50 %
Gehflügel (2-flg. Türe)	0,00
Stehflügel (2-flg. Türe)	+ 69,00
Ausführung Schiebetüre 1-flg. (vor der Wand laufend - bis Türbreite 950 mm) inkl. Nutfräsung, Griffmuschelfräsung, Laufschiene	+ 161,00
Ausführung Schiebetüre 2-flg. (vor der Wand laufend - bis Türbreite 950 mm) inkl. Nutfräsung, Griffmuschelfräsung, Laufschiene	+ 322,00
Muschelgriff chom satiniert, Art. Nr.: 65778/0002	+ 25,20

	Preis € (exkl. MwSt.)
3-teilige Bänder / Tür	+ 23,00
Zusätzliches 3. Band	+ 11,50
Verdeckte Bänder komplett	+ 276,00
Zylinderschloss ohne Wechsel	+ 11,50
Ausführung – roh	- 15,00
Ausführung – gebürstet	+ 24,00
Oberflächenbehandlung – Öl	+ 115,00
Oberflächenbehandlung – Weißöl	+ 115,00
Oberflächenbehandlung – Wachs	+ 115,00
Oberflächenbehandlung – Beize	+ 115,00
Oberflächenbehandlung – Patina	+ 230,00

Eurowood Massivholztüren

Produktreihe "GF"

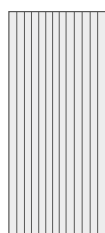

Gfs
(senkrecht)

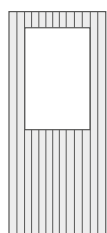

GFs-LA1

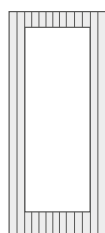

GFs-LA2

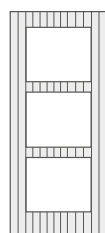

GFs-LA2/3

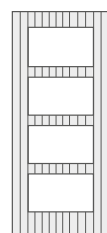

GFs-LA2/4

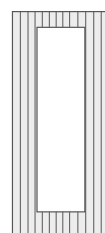

GFs-LA3

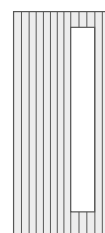

GFs-LA4

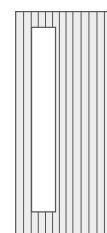

GFs-LA5

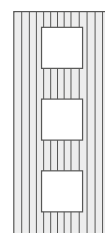

GFs-LA6

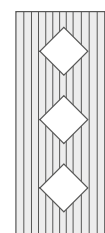

GFs-LA7



GFw
(waagrecht)

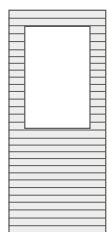

GFw-LA1

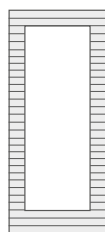

GFw-LA2

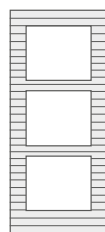

GFw-LA2/3

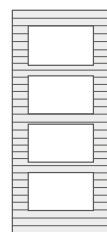

GFw-LA2/4

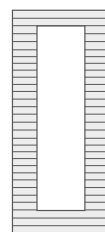

GFw-LA3

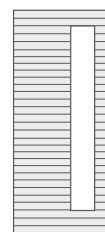

GFw-LA4

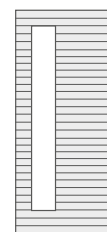

GFw-LA5

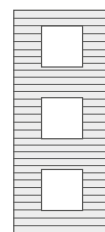

GFw-LA6

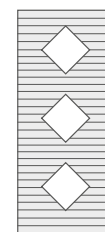

GFw-LA7



GFw-D
(Rillen)

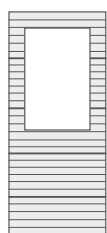

GFw-D-LA1

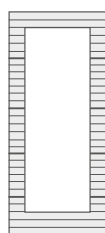

GFw-D-LA2

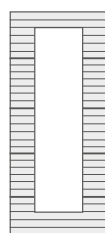

GFw-D-LA3



GFw-D-LA4



GFw-D-LA5

Eckiges Profil F für die Produktreihen F, G

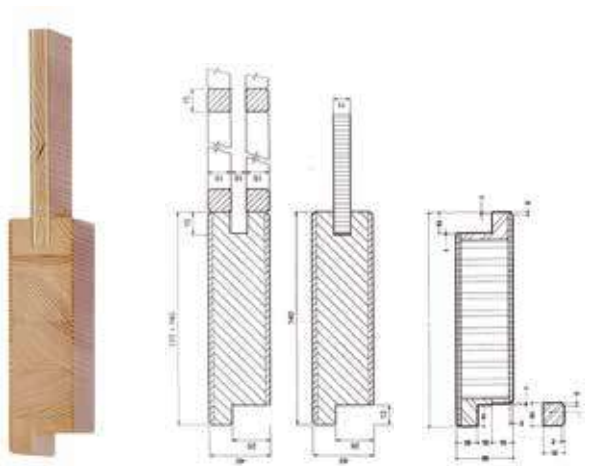

Standard ÖNORM Größen 2030 x
650/700/750/800/850/900/950

	Nordische Fichte astig Lack	Fichte astfrei Kiefer astfrei oder astig	Weiß Lack Massiv (Fichte astfrei, gebürstet)	Weiß Lack +3 mm MDF	Buche Lärche Lack	Eiche astig/astfrei, Lack
RG24	Preis € (exkl. MwSt.)	Preis € (exkl. MwSt.)	Preis € (exkl. MwSt.)	Preis € (exkl. MwSt.)	Preis € (exkl. MwSt.)	Preis € (exkl. MwSt.)
GFs (senkrecht)	552,00	552,00	656,00	529,00	626,00	665,00
GFs-LA1	607,00	607,00	715,00	584,00	688,00	741,00
GFs-LA2	607,00	607,00	715,00	584,00	688,00	741,00
GFs-LA2/3	607,00	607,00	715,00	584,00	688,00	741,00
GFs-LA2/4	607,00	607,00	715,00	584,00	688,00	741,00
GFs-LA3	607,00	607,00	715,00	584,00	688,00	741,00
GFs-LA4	607,00	607,00	715,00	584,00	688,00	741,00
GFs-LA5	607,00	607,00	715,00	584,00	688,00	741,00
GFs-LA6	607,00	607,00	715,00	584,00	688,00	741,00
GFs-LA7	607,00	607,00	715,00	584,00	688,00	741,00
GFw (waagerecht)	552,00	552,00	656,00	529,00	626,00	665,00
GFw-LA1	607,00	607,00	715,00	584,00	688,00	741,00
GFw-LA2	607,00	607,00	715,00	584,00	688,00	741,00
GFw-LA2/3	607,00	607,00	715,00	584,00	688,00	741,00
GFw-LA2/4	607,00	607,00	715,00	584,00	688,00	741,00
GFw-LA3	607,00	607,00	715,00	584,00	688,00	741,00
GFw-LA4	607,00	607,00	715,00	584,00	688,00	741,00
GFw-LA5	607,00	607,00	715,00	584,00	688,00	741,00
GFw-LA6	607,00	607,00	715,00	584,00	688,00	741,00
GFw-LA7	607,00	607,00	715,00	584,00	688,00	741,00
GFw-D (Rillen)	603,00	685,00	823,00	628,00	741,00	784,00
GFw-D-LA1	658,00	745,00	890,00	683,00	810,00	867,00
GFw-D-LA2	658,00	745,00	890,00	683,00	810,00	867,00
GFw-D-LA3	658,00	745,00	890,00	683,00	810,00	867,00
GFw-D-LA4	658,00	745,00	890,00	683,00	810,00	867,00
GFw-D-LA5	658,00	745,00	890,00	683,00	810,00	867,00

Auf-/Abschlag Türblatt

	Preis € (exkl. MwSt.)
Sonderhöhen unter 2030 mm oder bis 2110 mm (obere Füllung verändert sich)	+ 25 %
Sonderhöhen über 2110 mm bis 2500 mm (obere Füllung wird größer)	+ 50 %
Sonderbreiten bis 950 mm	+ 15 %
Sonderbreiten über 950 mm bis 1050 mm	+ 50 %
Gehflügel (2-flg. Türen)	0,00
Stehflügel (2-flg. Türen)	+ 69,00
Ausführung Schiebetüre 1-flg. (vor der Wand laufend - bis Türbreite 950 mm) inkl. Nutfräsung, Griffmuschelfräsung, Laufschiene	+ 161,00
Ausführung Schiebetüre 2-flg. (vor der Wand laufend - bis Türbreite 950 mm) inkl. Nutfräsung, Griffmuschelfräsung, Laufschiene	+ 322,00
Muschelgriff chom satiniert, Art. Nr.: 65778/0002	+ 25,20

	Preis € (exkl. MwSt.)
3-teilige Bänder / Tür	+ 23,00
Zusätzliches 3. Band	+ 11,50
Verdeckte Bänder komplett	+ 276,00
Zylinderschloss ohne Wechsel	+ 11,50
Ausführung – roh	- 15,00
Ausführung – gebürstet	+ 24,00
Oberflächenbehandlung – Öl	+ 115,00
Oberflächenbehandlung – Weißöl	+ 115,00
Oberflächenbehandlung – Wachs	+ 115,00
Oberflächenbehandlung – Beize	+ 115,00
Oberflächenbehandlung – Patina	+ 230,00

Eurowood Massivholztüren

Produktreihe "Elegance"

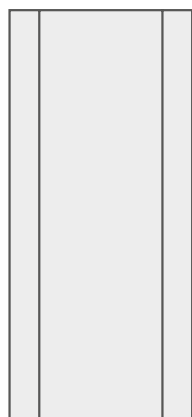

Genua

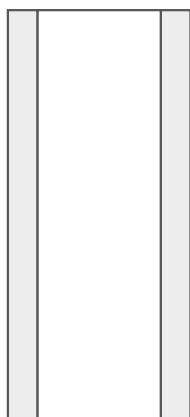

Genua-LA

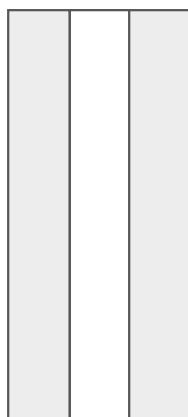

Genua-LA3/3

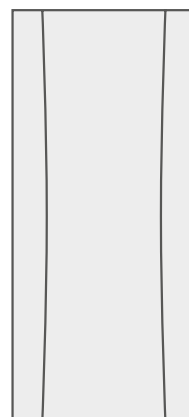

Cararra

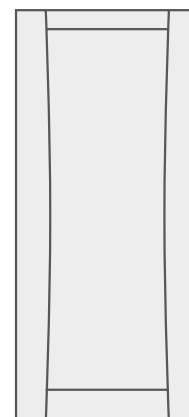

Lucca

Standard ÖNORM Größen 2030 x 650/700/750/800/850/900/950

RG24

Typ	Nordische Fichte astig Lack	Fichte astfrei Kiefer astfrei oder astig	Weiß Lack Massiv (Fichte astfrei, gebürstet)	Weiß Lack +3 mm MDF	Lärche astfrei Lack	Buche Lack	Eiche astig/astfrei Lack
	Preis € (exkl. MwSt.)	Preis € (exkl. MwSt.)	Preis € (exkl. MwSt.)	Preis € (exkl. MwSt.)	Preis € (exkl. MwSt.)	Preis € (exkl. MwSt.)	Preis € (exkl. MwSt.)
Genua	513,00	538,00	575,00	527,00	568,00	720,00	835,00
Genua-LA**	315,00	340,00	389,00	340,00	391,00	391,00	442,00
Genua-LA3/3**	366,00	391,00	439,00	391,00	442,00	442,00	492,00
Cararra	513,00	538,00	575,00	527,00	568,00	720,00	835,00
Lucca	538,00	564,00	600,00	552,00	619,00	771,00	886,00

RG24

Verglasung VSG	Genua-LA	Genua-LA3/3
	Preis € (exkl. MwSt.)	Preis € (exkl. MwSt.)
Float/Klar 8,5 mm	437,00	284,00
Float mit Milchfolie 8,5 mm	520,00	332,00

Auf-/Abschlag Türblatt

	Preis € (exkl. MwSt.)
Sonderhöhen unter 2030 mm oder bis 2110 mm (obere Füllung verändert sich)	+ 25 %
Sonderhöhen über 2110 mm bis 2500 mm (obere Füllung wird größer)	+ 50 %
Sonderbreiten bis 950 mm	+ 15 %
Sonderbreiten über 950 mm bis 1050 mm	+ 50 %
Gehflügel (2-flg. Türe)	0,00
Stehflügel (2-flg. Türe)	+ 69,00
Ausführung Schiebetüre 1-flg. (vor der Wand laufend - bis Türbreite 950 mm) inkl. Nutfräsung, Griffmuschelfräsung, Laufschiene	+ 161,00
Ausführung Schiebetüre 2-flg. (vor der Wand laufend - bis Türbreite 950 mm) inkl. Nutfräsung, Griffmuschelfräsung, Laufschiene	+ 322,00
Muschelgriff chom satiniert, Art. Nr.: 65778/0002	+ 25,20

	Preis € (exkl. MwSt.)
3-teilige Bänder / Tür	+ 23,00
Zusätzliches 3. Band	+ 11,50
Verdeckte Bänder komplett	+ 276,00
Zylinderschloss ohne Wechsel	+ 11,50
Ausführung – roh	- 15,00
Ausführung – gebürstet	+ 24,00
Oberflächenbehandlung – Öl	+ 115,00
Oberflächenbehandlung – Weißöl	+ 115,00
Oberflächenbehandlung – Wachs	+ 115,00
Oberflächenbehandlung – Beize	+ 115,00
Oberflächenbehandlung – Patina	+ 230,00

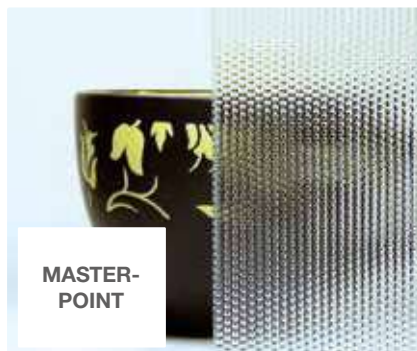
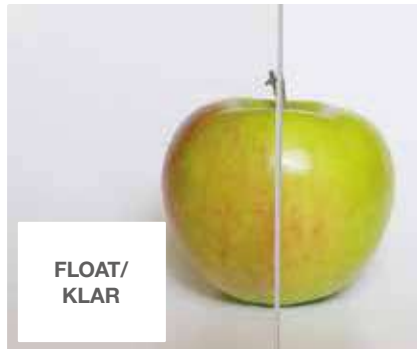

- 2FS-LA1
- 2FS-LA1/4
- 2FS-LA1/6
- 2FS1-LA1
- 2FS1-LA2
- 3FS-LA1
- 3FS-LA2
- FS4-LA1
- FS4-LA2
- 4FS-LA1
- 4FS-LA1/4
- 4FS-LA1/6
- 4FS1-LA2
- 2FS2-LA1
- 2FG-LA1
- 2FG-LA1/4
- 2FG-LA1/6
- 2FG1-LA1
- 2FG1-LA2
- 2FG2-LA1
- 3FG-LA2
- 4FG-LA1
- 4FG-LA1/4
- 4FG-LA1/6
- 4FG-LA2
- 4FG1-LA2
- 4FG1-LA3
- 2F-LA1
- 3F-LA1
- 3F-LA2
- 4F-LA1
- 4F-LA2
- 1F2-LA1
- F5-LA3
- G-LA1
- G-LA3
- G-LA4
- G-LA5

- 1FG-LA1
- 1FG-LA1/6
- 1FG-LA1/8
- 2FG-LA2
- 2FG1-LA3
- 2FG2-LA3
- 2FGS-LA1
- 2FGS-LA1/4
- 2FGS-LA1/6
- 2F-LA2
- 2FH-LA2
- 3F-LA3

- 1F-LA1
- 1F1-LA1
- 1F1-LA2
- 1F2-LA3
- F4-LA3
- F4-LA4
- F5-LA3
- F5-LA5
- G-LA2
- G-LA2/3
- G-LA2/4
- G-LA6
- G-LA7
- 1FS-LA1
- 1FS-LA1/6
- 1FS-LA1/8
- 2FS-LA2
- 2FS1-LA2
- 2FS1-LA3
- 3FS-LA3
- FS4-LA4
- 4FS-LA2
- 4FS1-LA3
- 2FS2-LA3

- 1FGS-LA1
- 1FGS-LA1/6
- 1FGS-LA1/8
- FS-LA5
- F5-LA5

RG24

Verglasung ESG	Preis € (exkl. MwSt.)	Preis € (exkl. MwSt.)	Preis € (exkl. MwSt.)
Float/Klar	150,00	209,00	322,00
Krizet	221,00	329,00	538,00
Altdeutsch Klar	361,00	587,00	998,00
Matelux/Satinato	361,00	587,00	998,00
Masterpoint	361,00	587,00	998,00
Uadi	674,00	1 127,00	1 973,00
Altdeutsch Bronze	950,00	1 617,00	2 857,00

Eurowood Massivholztüren

Zargen

Typ

Zargenquerschnitt

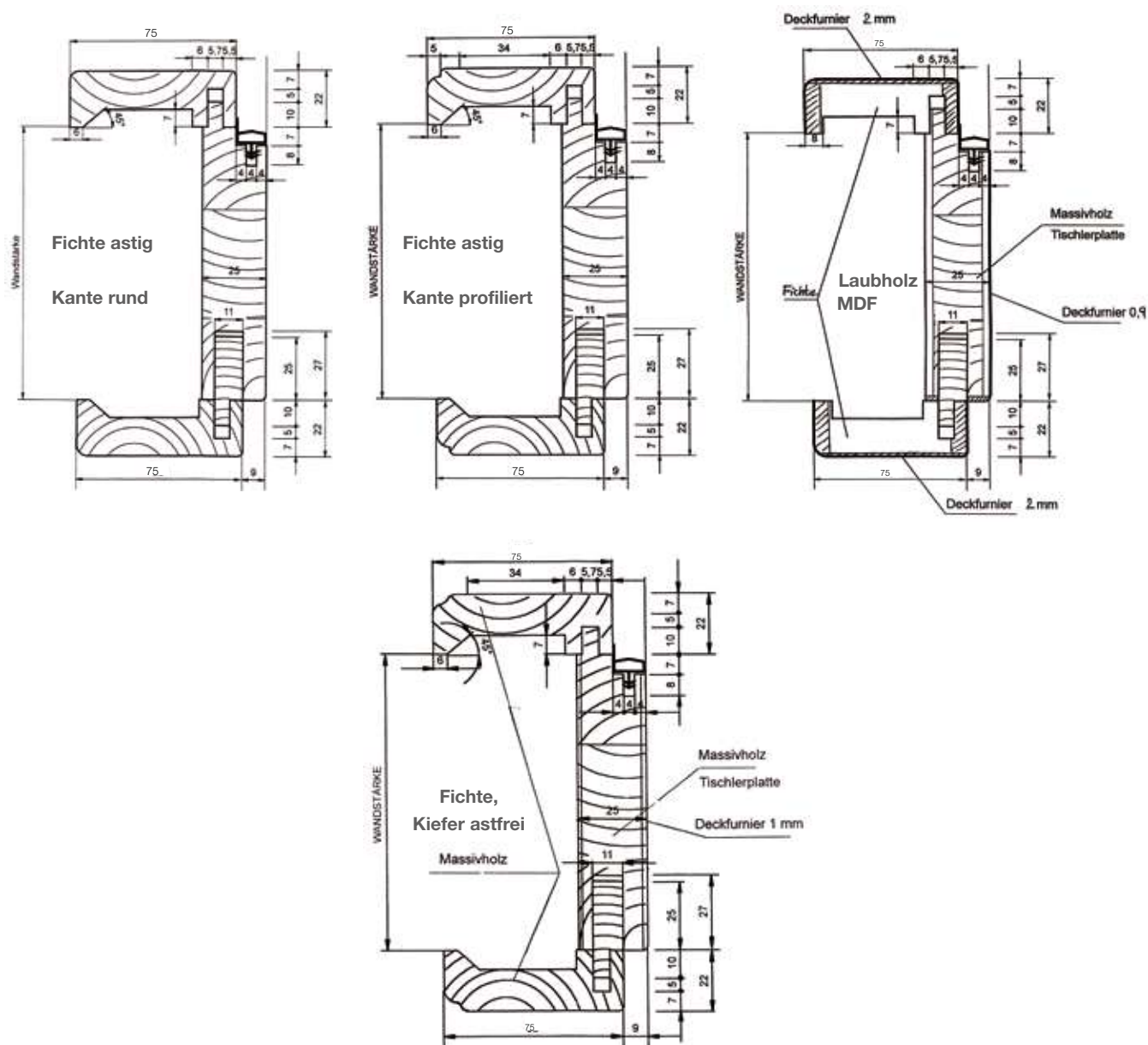

Standardausführung

Verstellbereich: +20/-0 mm

Bekleidungsbreite: 75 mm

Futterbrett: gesoftet

Bekleidungskanten: Fichte, Ahorn, Buche, Eiche, Lärche, MDF weiß (alle Holzarten rund und profiliert möglich)

Trägermaterial: Fichte: Massivholz;

Ahorn, Buche, Eiche, Lärche: Stockfutter (Tischlerplatte), Verkleidungen (MDF – überfurniert)

Norm: ÖNORM

Bei Türblattmontage auf Stahlzarge wird Skizze benötigt

Nicht geeignet für Stahlzargenummantelung.

2010 x 650/700/750/800/850/900/950/
Verstellbereich +20/-0

RG24

	Nordische Fichte, astig Leimholz- platte Lack	Fichte astfrei Kiefer astfrei Lack	Weiß Lack Massiv (Fichte astfrei, gebürstet)	Weiß Lack Massiv +3 mm MDF	Buche Lärche Lack	Eiche astig/astfrei Lack
Wandstärke (cm)	Preis € (exkl. MwSt.)	Preis € (exkl. MwSt.)	Preis € (exkl. MwSt.)	Preis € (exkl. MwSt.)	Preis € (exkl. MwSt.)	Preis € (exkl. MwSt.)
8	304,00	340,00	396,00	304,00	375,00	437,00
10	311,00	350,00	405,00	311,00	382,00	446,00
12	320,00	357,00	412,00	320,00	389,00	455,00
14	327,00	363,00	421,00	327,00	398,00	462,00
16	334,00	373,00	428,00	334,00	405,00	472,00
18	340,00	380,00	437,00	340,00	412,00	478,00
20	350,00	386,00	446,00	350,00	421,00	485,00
24	375,00	412,00	474,00	375,00	446,00	511,00
26	386,00	426,00	488,00	386,00	460,00	524,00
28	400,00	437,00	501,00	400,00	474,00	536,00
30	412,00	453,00	518,00	414,00	485,00	550,00
33	432,00	474,00	538,00	435,00	506,00	568,00

Auf-/Abschlag Zarge

	Preis € (exkl. MwSt.)
Durchgangszarge	0,00
Sonderhöhen bis 2.010 mm oder bis 2.090 mm	+ 20 %
Sonderhöhen über 2.090 mm bis 2.480 mm	+ 50 %
Sonderbreiten bis 900 mm	+ 15 %
Sonderbreiten über 900 mm	+ 50 %
Zwischenwandstärke	Preis der nächsten Größe + 20%
Zargen für 2-flg. Tür	Preis der Zarge + Aufpreis für Sonderbreite, Sonderhöhe
Mauerstärke über 330 mm	auf Anfrage
3-teilige Bänder	+ 11,50
Zusätzlich 3. Bandtasche montiert	+ 16,10
Verkleidungsbreite 80 - 100 mm (Standard: 75 mm)	+ 20 %
Ausführung – roh	- 23,00
Ausführung – gebürstet	+ 24,00
Oberflächenbehandlung – Öl	+ 115,00
Oberflächenbehandlung – Weißöl	+ 115,00
Oberflächenbehandlung – Wachs	+ 115,00
Oberflächenbehandlung – Beize	+ 115,00
Oberflächenbehandlung – Patina	+ 230,00

Zubehör für Schiebetür vor der Wand laufend
(d.h. Blende, Anschlagpfosten) ohne Laufschiene

	Preis € (exkl. MwSt.)
Fichte astig, Kiefer astig	356,50
Fichte astfrei, Kiefer astfrei	437,00
Lärche, Buche	517,50
Eiche	678,50

Eurowood CPL Türen – Kollektion Resisto

Technische Details

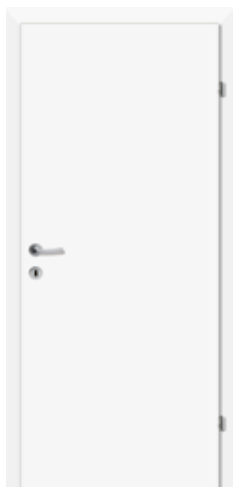

Edel Weiß



Edel Weiß L02



Edel Weiß L01



Eiche Zeitlos längs



Eiche Zeitlos quer



Eiche Zeitlos L02



Eiche Zeitlos L01



Pinie Fernweh längs



Pinie Fernweh quer



Pinie Fernweh L02



Pinie Fernweh L01



Pinie Beherzt quer



Pinie Beherzt L02



Pinie Beherzt L01



Tagtraum Grau quer



Tagtraum Grau L02



Tagtraum Grau L01



Nebeltau Grau



Nebeltau Grau L02



Nebeltau Grau L01

Eurowood CPL Türen – Kollektion Resisto

Technische Details



Ahorn Juwel längs



Esche Galant längs



Eiche Dasein längs



Eiche Fabel längs



Eiche Fabel quer



Eiche Fabel L02



Eiche Fabel L01



Eiche Goldig längs



Eiche Goldig quer



Eiche Goldig L02



Eiche Goldig L01

Was ist CPL?

Hinter CPL (Continuous Pressed Laminat) steckt eine Oberflächen-Technologie, die enorme Widerstandsfähigkeit mit unverwechselbarer Optik verbindet. CPL-Oberflächen sehen aus wie Echtholz furnier, sind dabei aber kratz-, stoß- und abriebfest. Türen müssen ja bekanntlich so einigem standhalten: Sie werden nachlässig zugeschlagen, rüde mit dem Fuß aufgetreten und auch die Krallen von Hund oder Katze machen vor einer Tür keinen Halt.

Einer CPL-Tür kann das alles nichts anhaben. Auch leichten Säuren und Laugen sowie haushaltsüblichen Reinigungs- und Desinfektionsmitteln hält solch eine Tür problemlos stand. Darüber hinaus sind sie auch bei extremer Kälte-, Hitze-, Licht- und sogar Wasserdampf-Einwirkung hart im Nehmen. Diese Türen sind somit eine ideale Lösung in stark frequentierten privaten Bereichen, in Haushalten mit Kindern oder Tieren und in Mietwohnungen, aber auch in Bürogebäuden, Hotels oder Arztpraxen.

CPL-Oberflächen gibt es in verschiedenen Dekoren und Farben, neben klassischem Weiß auch in allen gängigen Holzoptiken und unterschiedlichen Fantasiedekoren. Zu den beliebten Holz-Reproduktionen zählen Buche, Ahorn und Nuss. Wegen der heute verwendeten sehr hochwertigen Dekorpapiere sind CPL-Holzreproduktionen vom Laien kaum von echten Furnieroberflächen zu unterscheiden.

Lisenen

Ein innovatives Design bieten Türen mit Lisenen. Diese sind schmale, metall-farbene Streifen, die in vorgefräste Nuten im Türblatt eingesetzt werden. Sie gehen über die gesamte Türbreite und teilen die Tür in mehrere Segmente. Diese ausgefallene Metalloptik trägt im Zusammenspiel mit edlen, dunklen Türen zur modernen Raumgestaltung bei.



Eurowood CPL Türen – Kollektion Resisto

Technische Details

Oberfläche

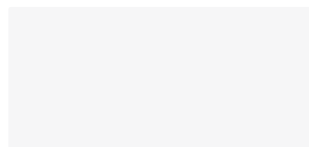

Edel Weiß



Eiche Zeitlos



Pinie Fernweh



Pinie Beherzt



Tagtraum Grau



Nebeltau Grau



Ahorn Juwel

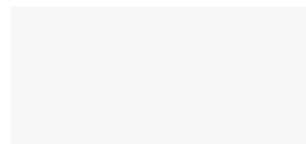

Esche Galant



Eiche Dasein



Eiche Fabel



Eiche Goldig

Lichtausschnitte

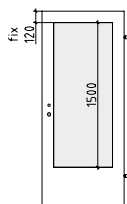

GA1

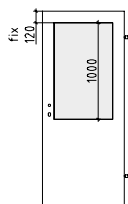

GA2

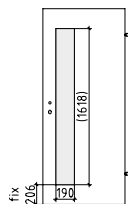

GA3-S

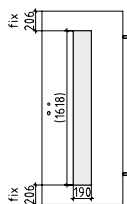

GA3-M

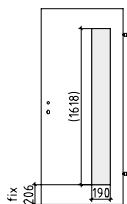

GA3-B

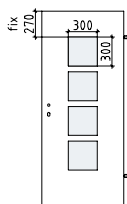

GA4

Standardausführung

CPL-Laminat mit teilweiser Dekoreinlage chromfärbig matt, Klimaklasse A, einhängfertig, Schloss und Bänder (ohne Bandunterteile) lt. ÖNORM montiert

Innenlage:	Röhrenspan (RS) oder Wabe (WA)
Kante:	3-seitig foliert, Längskanten falz- und überschlagsseitig gesoftet, Einfachfalz 14/24 mm
Schloss:	ÖNORM, BB-Schloss mit Flüsterfalle
Band:	2-tlg. vernickelt montiert
Klimaklasse:	A laut ÖNORM
Schalldämmung:	Röhrenspan (RS): R _w 32dB (-2 To.) verkittet
Norm:	ÖNORM
Kürzbarkeit:	max. 60 mm
Glasleisten:	folienummantelt oder montiert
Gewicht:	ca. 30 kg (bei Innenlage RS und TBAM 850/2030 mm)

Verglasung



Float



Satinato



Master Carre



Refo

Zargenausführung

gefälzt

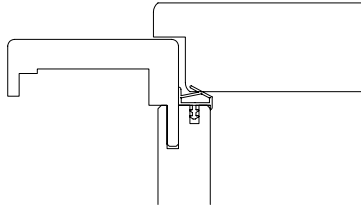

flächenbündig mit Scheinfalz

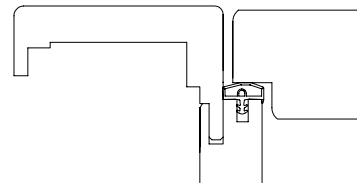

Schiebetürausführung

vor der Wand laufend mit Holzblende

nur bei Modell Edel Weiß, Eiche Zeitlos, Ahorn Juwel, Nebeltau Grau, Esche Galant möglich

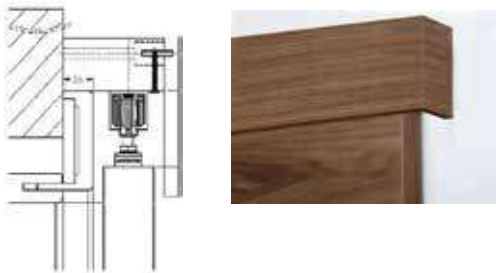

Schiebetürzarge für Einbaukasten

bei allen Modellen möglich

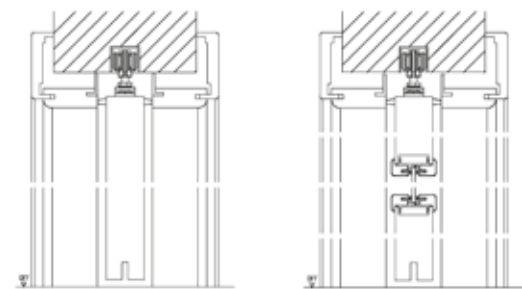

Kantenausführung Türblatt

gefälzt

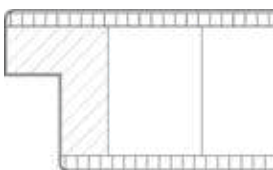

stumpf bei Schiebetür

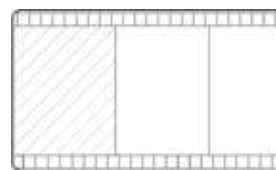

Glasleistenausführung

schraublose JAF-flex Montage

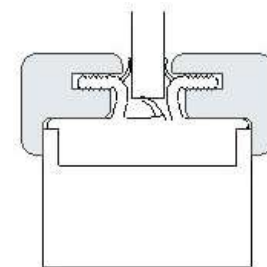

Ausführung Lisenen

L01 – 4 Lisenen



L01

nur GA3-S, -M, -B möglich

L02 – 2 Lisenen



L02

nur GA1 und GA3-S, -M, -B möglich

Lisenenbreite: 6 mm

Eurowood CPL Türen – Kollektion Resisto

Edel Weiß



Türblatt

- Oberfläche:** CPL-Dekor Edel Weiß glatt
- Innenlage:** Röhrenspan
- Kanten:** Designkante
- Klimaklasse:** A
- Türblattstärke:** 39 mm
- Falz:** 3-seitig
- Sonstiges:** 2 Bänder Anuba und BB-Schloss montiert
- Lisenen:** chrom matt

nur GA1 und GA3-S, -M, -B möglich
 nur GA3-S, -M, -B möglich

	MODELLE		
	Vollbau	L02	L01
Art.Nr.	31412	31412	31412
RG24 Preis € (exkl. MwSt.)	155,00	226,00	272,00

Standardtüre 1-flg.

Türblatt Standard ÖNORM Größen 2.030 mm
 2.030 x 650/700/750/800/850/900/950/1.000/1.050 mm

GA1	GA2	GA3-M/ GA3-S/ GA3-B	GA4

Aufpreis Glasausschnitt/Gläser

nur Glasausschnitt mit Glasleisten	100,00	100,00	110,00	278,00
Glasauschnitt mit Klarglas ESG	210,00	204,00	210,00	443,00
Glasauschnitt mit Satinato ESG	243,00	227,00	225,00	478,00
Glasauschnitt mit Master Carre ESG	289,00	256,00	246,00	522,00
Glasauschnitt mit Reflo ESG	301,00	265,00	251,00	534,00

Auf-/Abschlag Türblatt

	Preis € (exkl. MwSt.)
Aufpreis 2-flg. Türe (inkl. Kantriegel, Gegenfalz, Falzdichtung und Schließblech)	+ 205,00
Aufpreis 1-flg. Schiebetüre Ausführung inkl. Muschelgriff OVAL Chrom satiniert montiert und Nutfräsung (7 x 20 mm)	+ 180,00
Aufpreis 2-flg. Schiebetüre Ausführung inkl. Muschelgriff OVAL Chrom satiniert montiert und Nutfräsung (7 x 20 mm)	+ 360,00
Berechnung Vollbau Schiebetüre 2-flg. (ohne Zarge): 2x Standardtürblatt (Gehflügel + Stehflügel) + Aufpreis 2-flg. Schiebetüre	
Elementaufpreis: Flächenbündige Ausführung verdeckte Bänder, inkl. Magnetfalle für UV und BB Aufpreis Türe € 40,00 / Aufpreis Zarge € 270,00	+ 310,00
passende HPL-Ausführung: Klimaklasse C für Standard 1-flg. Vollbau Türe mit Einfachfalz und HH-Einleimer ca. 37 dB, 2 Stk. 3-tlg. Anuba Bänder, WZYL Schloss, 3. Band ab FSTL 950 x 2.010 mm erforderlich Türblattstärke: 42 mm; für Türe ohne Lisenen	+ 492,00
passende HPL-Ausführung: Klimaklasse C; EI₂ 30 für Standard 1-flg. Vollbau Türe mit Einfachfalz und HH-Einleimer ca. 40 dB, 2 Stk. 3-tlg. Anuba Bänder, WZYL Schloss, ohne Drücker, Türschließer und Zylinder Hinweis - Brandschutzzubehör von der jeweiligen Industrie notwendig 3. Band ab FSTL 950 x 2.010 mm erforderlich Maximale Höhe: 2.130 mm; für Türe ohne Lisenen	+ 690,00
zusätzlicher Aufpreis zur HPL-Ausführung bei Lisenentüre L02 (2 Lisenen) Rechenbeispiel: Türe L02 + passende HPL-Ausführung + zusätzlicher Aufpreis L02	+ 155,00
zusätzlicher Aufpreis zur HPL-Ausführung bei Lisenentüre L01 (4 Lisenen) Rechenbeispiel: Türe L01 + passende HPL-Ausführung + zusätzlicher Aufpreis L01	+ 109,00

	Preis € (exkl. MwSt.)
Sonderformat (Höhe bis 2.030 mm, Breite bis 1.050 mm) Lisenentüre mit Unterhöhe: verkleinert sich das obere Feld	+ 10 %
Sonderformat (Höhe 2.031 – 2.230 x Breite bis 1.050 mm) Lisenentüre mit Überhöhe: vergrößert sich das obere Feld	+ 15 %
Aufpreis 3 Stk. 2-tlg. Bänder Ausführung ab Höhe 2.131 mm notwendig	+ 5,00
Aufpreis 2 Stk. 3-tlg. Bänder ab Türblattbreite 950 mm notwendig	+ 25,00
Aufpreis 3 Stk. 3-tlg. Bänder	+ 37,00
WC Schloss montiert	0,00
PZ Schloss montiert (ohne Wechsel)	+ 4,00
PZ Schloss montiert (mit Wechsel)	+ 6,40
Aufpreis DIN-Norm - Magnetfalle WC auf Element nur bei flächenbündiger Ausführung möglich Aufpreis Türe € 14,50 / Aufpreis Zarge € 17,50	+ 32,00
Rosettenlochbohrung	+ 7,00
Standardtüre Wabe Vollbau	- 31,00

Zarge

Umfassungszarge; Futterbrett mit Falzbekleidung fest verleimt, mit eingebautem Schließblech, Bandtaschen & Dichtung montiert. Bekleidungsbreite 75 mm. Bekleidungskante rund, Verstellbereich der Wandstärke -10/+15 mm.

Oberfläche: Edel Weiß glatt
Trägermaterial: Pressspanplatte
Mauerstärken: 90/110/130/150/170//210/270/285

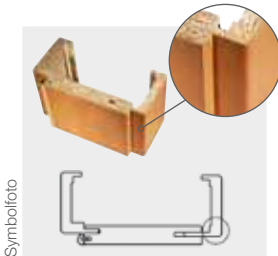
**Zarge Soft**

Format: 2.010 x 600/650/700/750/800/850/900/950/1.000

Mauerstärke 1	90	110	130	150	170	210	270	285	Preis € (exkl. MwSt.)
Art.Nr. Zarge	-	31413	31413	31413	31413	31413	-	31413	
Standard Zarge 1-flg.									155,00
Standard Zarge 2-flg.									310,00

Durchgangszarge = preisgleich Standardzarge

Auf-/Abschlag Zarge

	Preis € (exkl. MwSt.)
Mauerstärke 2 in mm (190, 230, 250, 310, 330, 350, 370, 390)	+ 45,00
Aufpreis 3. Bandaufnahme	+ 34,00
Sondermaße (Höhe ≤ 2.010 mm, Breite bis 1.000 mm 1-flg.)	+ 10 %
Sonderformat (Höhe 2.011-2.210, Breite bis 1.000 mm 1-flg.)	+ 15 %
Zarge Soft passend zu Klimaklasse C-Türe	+ 100,00
Zarge Soft passend zu Klimaklasse C; EI₂ 30-Türe	+ 585,00

	Preis € (exkl. MwSt.)
Schiebetürblende für 1-flg. Ausführung inkl. Laufschiene & Laufwagen, ohne Zarge	+ 345,00
Schiebetürblende für 2-flg. Ausführung inkl. Laufschiene & Laufwagen, ohne Zarge	+ 690,00
Soft Stopp für Schiebetür (ab TBA 650 mm) 1-flg.	+ 130,00
Schiebetürzarge für Einbaukasten (1-flg. + 2-flg.) Maßaufnahmeblatt erforderlich	+ 570,00
Ganzglastürzarge (GGT-Zarge) 1-flg. metallverstärkt Verstellbereich: -7 / +18 mm 600, 650, 700, 750, 800, 850, 900, 950, 1.000 x 2.010 mm	+ 125,00

Technische Details: siehe Seite 96
Berechnungsbeispiele: siehe Seite 120
Lagerprogramm: siehe Seite 121



Eurowood CPL Türen – Kollektion Resisto

Eiche Zeitlos



Türblatt

- Oberfläche:** CPL-Dekor Eiche Zeitlos
längs strukturiert & quer glatt
- Innenlage:** Röhrenspan
- Kanten:** Designkante
- Klimaklasse:** A
- Türblattstärke:** 39 mm
- Falz:** 3-seitig
- Sonstiges:** 2 Bänder Anuba und BB-Schloss montiert
- Lisenen:** chrom matt

MODELLE	nur GA1 und GA3-S, -M, -B möglich		nur GA3-S, -M, -B möglich	
	Vollbau Längs	Vollbau Quer	Quer L02	Quer L01
Art.Nr.	31414	31414	31414	31414
Preis € (exkl. MwSt.)	155,00	204,00	262,00	306,00

Standardtüre 1-fig.

Türblatt Standard ÖNORM Größen 2.030 mm
2.030 x 650/700/750/800/850/900/950/1.000/1.050 mm

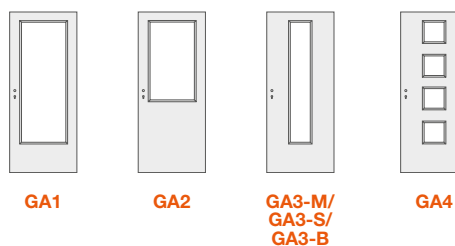

Aufpreis Glasausschnitt/Gläser

	GA1	GA2	GA3-M/ GA3-S/ GA3-B	GA4
nur Glasausschnitt mit Glasleisten	100,00	100,00	110,00	278,00
Glasausschnitt mit Klarglas ESG	210,00	204,00	210,00	443,00
Glasausschnitt mit Satinato ESG	243,00	227,00	225,00	478,00
Glasausschnitt mit Master Carre ESG	289,00	256,00	246,00	522,00
Glasausschnitt mit Reflo ESG	301,00	265,00	251,00	534,00

Auf-/Abschlag Türblatt

	Preis € (exkl. MwSt.)
Aufpreis 2-flg. Türe (inkl. Kantriegel, Gegenfalz, Falzdichtung und Schließblech)	+ 205,00
Aufpreis 1-flg. Schiebetüre Ausführung inkl. Muschelgriff OVAL Chrom satiniert montiert und Nutfräsung (7 x 20 mm)	+ 180,00
Aufpreis 2-flg. Schiebetüre Ausführung inkl. Muschelgriff OVAL Chrom satiniert montiert und Nutfräsung (7 x 20 mm)	+ 360,00
Berechnung Vollbau Schiebetüre 2-flg. (ohne Zarge): 2x Standardtürblatt (Gehflügel + Stehflügel) + Aufpreis 2-flg. Schiebetüre	
Elementaufpreis: Flächenbündige Ausführung verdeckte Bänder, inkl. Magnetfalle für UV und BB Aufpreis Türe € 40,00 / Aufpreis Zarge € 270,00	+ 310,00
passende HPL-Ausführung: Klimaklasse C für Standard 1-flg. Vollbau Türe mit Einfachfalz und HH-Einleimer ca. 37 dB, 2 Stk. 3-tlg. Anuba Bänder, WZYL Schloss, 3. Band ab FSTL 950 x 2.010 mm erforderlich Türblattstärke: 42 mm; für Türe ohne Lisenen	+ 492,00
passende HPL-Ausführung: Klimaklasse C; EI₂ 30 für Standard 1-flg. Vollbau Türe mit Einfachfalz ca. 40 dB, 2 Stk. 3-tlg. Anuba Bänder, WZYL Schloss, ohne Drücker, Türschließer und Zylinder Hinweis - Brandschutzzubehör von der jeweiligen Industrie notwendig 3. Band ab FSTL 950 x 2.010 mm erforderlich Maximale Höhe: 2.130 mm; für Türe ohne Lisenen	+ 690,00
zusätzlicher Aufpreis zur HPL-Ausführung bei Lisenentüre L02 (2 Lisenen) Rechenbeispiel: Türe L02 + passende HPL-Ausführung + zusätzlicher Aufpreis L02	+ 155,00
zusätzlicher Aufpreis zur HPL-Ausführung bei Lisenentüre L01 (4 Lisenen) Rechenbeispiel: Türe L01 + passende HPL-Ausführung + zusätzlicher Aufpreis L01	+ 109,00

	Preis € (exkl. MwSt.)
Sonderformat (Höhe bis 2.030 mm, Breite bis 1.050 mm) Lisenentüre mit Unterhöhe: verkleinert sich das obere Feld	+ 10 %
Sonderformat (Höhe 2.031 – 2.230 x Breite bis 1.050 mm) Lisenentüre mit Überhöhe: vergrößert sich das obere Feld	+ 15 %
Aufpreis 3 Stk. 2-tlg. Bänder Ausführung ab Höhe 2.131 mm notwendig	+ 5,00
Aufpreis 2 Stk. 3-tlg. Bänder ab Türblattbreite 950 mm notwendig	+ 25,00
Aufpreis 3 Stk. 3-tlg. Bänder	+ 37,00
WC Schloss montiert	0,00
PZ Schloss montiert (ohne Wechsel)	+ 4,00
PZ Schloss montiert (mit Wechsel)	+ 6,40
Aufpreis DIN-Norm - Magnetfalle WC auf Element nur bei flächenbündiger Ausführung möglich Aufpreis Türe € 14,50 / Aufpreis Zarge € 17,50	+ 32,00
Rosettenlochbohrung	+ 7,00
Standardtüre Wabe Vollbau	- 31,00

Zarge

Umfassungszarge; Futterbrett mit Falzbekleidung fest verleimt, mit eingebautem Schließblech, Bandtaschen & Dichtung montiert. Bekleidungsbreite 75 mm. Bekleidungskante rund, Verstellbereich der Wandstärke -10/+15 mm.

Oberfläche: Eiche Zeitlos strukturiert
Trägermaterial: Pressspanplatte
Mauerstärken: 90/110/130/150/170//210/270/285

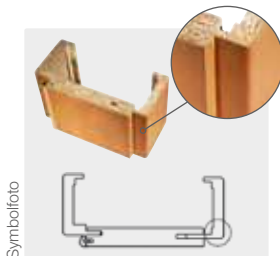
**Zarge Soft**

Format: 2.010 x 600/650/700/750/800/850/900/950/1.000

Mauerstärke 1	90	110	130	150	170	210	270	285	Preis € (exkl. MwSt.)
Art.Nr. Zarge	-	31415	31415	31415	31415	31415	-	31415	
Standard Zarge 1-flg.									155,00
Standard Zarge 2-flg.									310,00

Durchgangszarge = preisgleich Standardzarge

Auf-/Abschlag Zarge

	Preis € (exkl. MwSt.)
Mauerstärke 2 in mm (190, 230, 250, 310, 330, 350, 370, 390)	+ 45,00
Aufpreis 3. Bandaufnahme	+ 34,00
Sondermaße (Höhe ≤ 2.010 mm, Breite bis 1.000 mm 1-flg.)	+ 10 %
Sonderformat (Höhe 2.011-2.210, Breite bis 1.000 mm 1-flg.)	+ 15 %
Zarge Soft passend zu Klimaklasse C-Türe	+ 100,00
Zarge Soft passend zu Klimaklasse C; EI₂ 30-Türe	+ 585,00

	Preis € (exkl. MwSt.)
Schiebetürblende für 1-flg. Ausführung inkl. Laufschiene & Laufwagen, ohne Zarge	+ 345,00
Schiebetürblende für 2-flg. Ausführung inkl. Laufschiene & Laufwagen, ohne Zarge	+ 690,00
Soft Stopp für Schiebetür (ab TBA 650 mm) 1-flg.	+ 130,00
Schiebetürzarge für Einbaukasten (1-flg. + 2-flg.) Maßaufnahmeblatt erforderlich	+ 570,00
Ganzglastürzarge (GGT-Zarge) 1-flg. metallverstärkt Verstellbereich: -7 / +18 mm 600, 650, 700, 750, 800, 850, 900, 950, 1.000 x 2.010 mm	+ 125,00



Technische Details: siehe Seite 96
Berechnungsbeispiele: siehe Seite 120
Lagerprogramm: siehe Seite 121

Eurowood CPL Türen – Kollektion Resisto

Pinie Fernweh



Türblatt

- Oberfläche:** CPL-Dekor Pinie Fernweh strukturiert
- Innenlage:** Röhrenspan
- Kanten:** Designkante
- Klimaklasse:** A
- Türblattstärke:** 39 mm
- Falz:** 3-seitig
- Sonstiges:** 2 Bänder Anuba und BB-Schloss montiert
- Lisenen:** chrom matt

nur GA1 und GA3-S, -M, -B möglich
nur GA3-S, -M, -B möglich

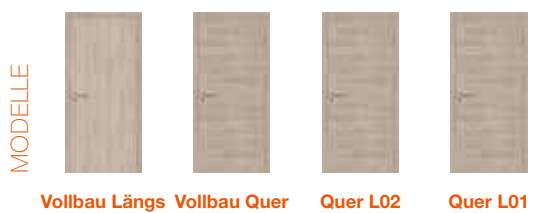

Standardtüre 1-flg.

Türblatt Standard ÖNORM Größen 2.030 mm
2.030 x 650/700/750/800/850/900/950/1.000/1.050 mm

	Vollbau Längs	Vollbau Quer	Quer L02	Quer L01
Art.Nr.	31416	31416	31416	31416
RG24 Preis € (exkl. MwSt.)	155,00	204,00	262,00	306,00

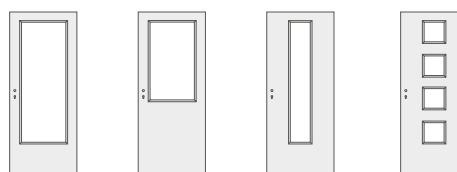

Aufpreis Glasausschnitt/Gläser

	GA1	GA2	GA3-M/ GA3-S/ GA3-B	GA4
nur Glasausschnitt mit Glasleisten	100,00	100,00	110,00	278,00
Glasausschnitt mit Klarglas ESG	210,00	204,00	210,00	443,00
Glasausschnitt mit Satinato ESG	243,00	227,00	225,00	478,00
Glasausschnitt mit Master Carre ESG	289,00	256,00	246,00	522,00
Glasausschnitt mit Reflo ESG	301,00	265,00	251,00	534,00

Auf-/Abschlag Türblatt

	Preis € (exkl. MwSt.)	Preis € (exkl. MwSt.)
Aufpreis 2-flg. Türe (inkl. Kantriegel, Gegenfalz, Falzdichtung und Schließblech)	+ 205,00	+ 10 %
Aufpreis 1-flg. Schiebetüre Ausführung inkl. Muschelgriff OVAL Chrom satiniert montiert und Nutfräsung (7 x 20 mm)	+ 180,00	+ 15 %
Aufpreis 2-flg. Schiebetüre Ausführung inkl. Muschelgriff OVAL Chrom satiniert montiert und Nutfräsung (7 x 20 mm)	+ 360,00	+ 5,00
Berechnung Vollbau Schiebetüre 2-flg. (ohne Zarge): 2x Standardtürblatt (Gehflügel + Stehflügel) + Aufpreis 2-flg. Schiebetüre		+ 25,00
Elementaufpreis: Flächenbündige Ausführung verdeckte Bänder, inkl. Magnetfalle für UV und BB Aufpreis Türe € 40,00 / Aufpreis Zarge € 270,00	+ 310,00	+ 37,00
passende HPL-Ausführung: Klimaklasse C für Standard 1-flg. Vollbau Türe mit Einfachfalz und HH-Einleimer ca. 37 dB, 2 Stk. 3-tlg. Anuba Bänder, WZYL Schloss, 3. Band ab FSTL 950 x 2.010 mm erforderlich Türblattstärke: 42 mm; für Türe ohne Lisenen	+ 492,00	0,00
passende HPL-Ausführung: Klimaklasse C; EI₂ 30 für Standard 1-flg. Vollbau Türe mit Einfachfalz ca. 40 dB, 2 Stk. 3-tlg. Anuba Bänder, WZYL Schloss, ohne Drücker, Türschließer und Zylinder Hinweis - Brandschutzzubehör von der jeweiligen Industrie notwendig 3. Band ab FSTL 950 x 2.010 mm erforderlich Maximale Höhe: 2.130 mm; für Türe ohne Lisenen	+ 690,00	+ 4,00
zusätzlicher Aufpreis zur HPL-Ausführung bei Lisenentüre L02 (2 Lisenen) Rechenbeispiel: Türe L02 + passende HPL-Ausführung + zusätzlicher Aufpreis L02	+ 155,00	+ 6,40
zusätzlicher Aufpreis zur HPL-Ausführung bei Lisenentüre L01 (4 Lisenen) Rechenbeispiel: Türe L01 + passende HPL-Ausführung + zusätzlicher Aufpreis L01	+ 109,00	+ 32,00
		+ 7,00
		- 31,00

Zarge

Umfassungszarge; Futterbrett mit Falzbekleidung fest verleimt, mit eingebautem Schließblech, Bandtaschen & Dichtung montiert. Bekleidungsbreite 75 mm. Bekleidungskante rund, Verstellbereich der Wandstärke -10/+15 mm.

Oberfläche:	Pinie Fernweh strukturiert
Trägermaterial:	Pressspanplatte
Mauerstärken:	90/110/130/150/170//210/270/285

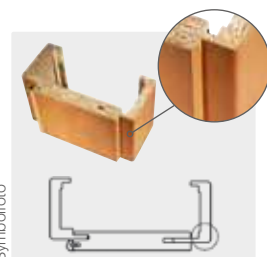

Zarge Soft

Format: 2.010 x 600/650/700/750/800/850/900/950/1.000

Mauerstärke 1	90	110	130	150	170	210	270	285	Preis € (exkl. MwSt.)
Art.Nr. Zarge	-	31417	31417	31417	31417	31417	-	31417	Standard Zarge 1-flg. 155,00
									Standard Zarge 2-flg. 310,00

Durchgangszarge = preisgleich Standardzarge

Auf-/Abschlag Zarge

	Preis € (exkl. MwSt.)	Preis € (exkl. MwSt.)
Mauerstärke 2 in mm (190, 230, 250, 310, 330, 350, 370, 390)	+ 45,00	+ 570,00
Aufpreis 3. Bandaufnahme	+ 34,00	+ 125,00
Sondermaße (Höhe ≤ 2.010 mm, Breite bis 1.000 mm 1-flg.)	+ 10 %	
Sonderformat (Höhe 2.011-2.210, Breite bis 1.000 mm 1-flg.)	+ 15 %	
Zarge Soft passend zu Klimaklasse C-Türe	+ 100,00	
Zarge Soft passend zu Klimaklasse C; EI₂ 30-Türe	+ 585,00	
		Schiebetürzarge für Einbaukasten (1-flg. + 2-flg.) Maßaufnahmeblatt erforderlich
		Ganzglaszarge (GGT-Zarge) 1-flg. metallverstärkt Verstellbereich: -7 / +18 mm 600, 650, 700, 750, 800, 850, 900, 950, 1.000 x 2.010 mm

Schiebetürbeschlag in Edelstahl

Schiebetür-Set Planeo 60PRO Comfort

Art.Nr.	Bezeichnung	Preis € (exkl. MwSt.)
65851/0044	1-flg. Wandmontage L = 2000 mm	354,30
65851/0035	1-flg. Wandmontage L = 2200 mm	413,60
65851/0100	2 Holzadapter mit Schrauben & Bodenführung	56,50
65851/0200	18,5 mm Distanzprofil für Zarge L = 2000 mm	100,20
65851/0201	18,5 mm Distanzprofil für Zarge L = 2200 mm	133,00

Hinweis:
Bei Verwendung einer Standardzarge ist der Schiebetürflügel mit Überhöhe zu kalkulieren.

Technische Details: siehe Seite 96
Berechnungsbeispiele: siehe Seite 120
Lagerprogramm: siehe Seite 121



Eurowood CPL Türen – Kollektion Resisto

Pinie Beherzt



Türblatt

- Oberfläche:** CPL-Dekor Pinie Beherzt strukturiert
- Innenlage:** Röhrenspan
- Kanten:** Designkante
- Klimaklasse:** A
- Türblattstärke:** 39 mm
- Falz:** 3-seitig
- Sonstiges:** 2 Bänder Anuba und BB-Schloss montiert
- Lisenen:** chrom matt

		nur GA1 und GA3-S, -M, -B möglich	nur GA3-S, -M, -B möglich
MODELLE			
	Vollbau Quer	Quer L02	Quer L01
Art.Nr.	31418	31418	31418
RG24	Preis € (exkl. MwSt.)	Preis € (exkl. MwSt.)	Preis € (exkl. MwSt.)
	204,00	262,00	306,00

Standardtüre 1-flg.

Türblatt Standard ÖNORM Größen 2.030 mm
2.030 x 650/700/750/800/850/900/950/1.000/1.050 mm

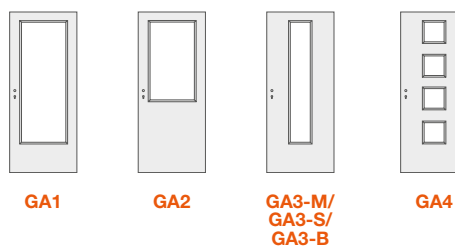

Aufpreis Glasausschnitt/Gläser

	GA1	GA2	GA3-M/ GA3-S/ GA3-B	GA4
nur Glasausschnitt mit Glasleisten	100,00	100,00	110,00	278,00
Glasausschnitt mit Klarglas ESG	210,00	204,00	210,00	443,00
Glasausschnitt mit Satinato ESG	243,00	227,00	225,00	478,00
Glasausschnitt mit Master Carre ESG	289,00	256,00	246,00	522,00
Glasausschnitt mit Reflo ESG	301,00	265,00	251,00	534,00

Auf-/Abschlag Türblatt

	Preis € (exkl. MwSt.)	Preis € (exkl. MwSt.)
Aufpreis 2-flg. Türe (inkl. Kantriegel, Gegenfalz, Falzdichtung und Schließblech)	+ 205,00	+ 10 %
Aufpreis 1-flg. Schiebetüre Ausführung inkl. Muschelgriff OVAL Chrom satiniert montiert und Nutfräsung (7 x 20 mm)	+ 180,00	+ 15 %
Aufpreis 2-flg. Schiebetüre Ausführung inkl. Muschelgriff OVAL Chrom satiniert montiert und Nutfräsung (7 x 20 mm)	+ 360,00	+ 5,00
Berechnung Vollbau Schiebetüre 2-flg. (ohne Zarge): 2x Standardtürblatt (Gehflügel + Stehflügel) + Aufpreis 2-flg. Schiebetüre		+ 25,00
Elementaufpreis: Flächenbündige Ausführung verdeckte Bänder, inkl. Magnetfalle für UV und BB Aufpreis Türe € 40,00 / Aufpreis Zarge € 270,00	+ 310,00	+ 37,00
passende HPL-Ausführung: Klimaklasse C für Standard 1-flg. Vollbau Türe mit Einfachfalz und HH-Einleimer ca. 37 dB, 2 Stk. 3-tlg. Anuba Bänder, WZYL Schloss, 3. Band ab FSTL 950 x 2.010 mm erforderlich Türblattstärke: 42 mm; für Türe ohne Lisenen	+ 492,00	0,00
passende HPL-Ausführung: Klimaklasse C; EI₂ 30 für Standard 1-flg. Vollbau Türe mit Einfachfalz ca. 40 dB, 2 Stk. 3-tlg. Anuba Bänder, WZYL Schloss, ohne Drücker, Türschließer und Zylinder Hinweis - Brandschutzzubehör von der jeweiligen Industrie notwendig 3. Band ab FSTL 950 x 2.010 mm erforderlich Maximale Höhe: 2.130 mm; für Türe ohne Lisenen	+ 690,00	+ 4,00
zusätzlicher Aufpreis zur HPL-Ausführung bei Lisenentüre L02 (2 Lisenen) Rechenbeispiel: Türe L02 + passende HPL-Ausführung + zusätzlicher Aufpreis L02	+ 155,00	+ 6,40
zusätzlicher Aufpreis zur HPL-Ausführung bei Lisenentüre L01 (4 Lisenen) Rechenbeispiel: Türe L01 + passende HPL-Ausführung + zusätzlicher Aufpreis L01	+ 109,00	+ 32,00
		+ 7,00
		- 31,00

Zarge

Umfassungszarge; Futterbrett mit Falzbekleidung fest verleimt, mit eingebautem Schließblech, Bandtaschen & Dichtung montiert. Bekleidungsbreite 75 mm. Bekleidungskante rund, Verstellbereich der Wandstärke -10/+15 mm.

Oberfläche:	Pinie Beherzt strukturiert
Trägermaterial:	Pressspanplatte
Mauerstärken:	90/110/130/150/170//210/270/285

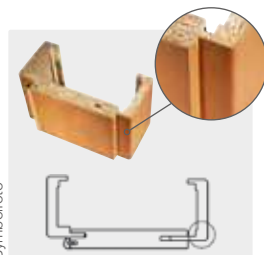

Zarge Soft

Format: 2.010 x 600/650/700/750/800/850/900/950/1.000

Mauerstärke 1	90	110	130	150	170	210	270	285	Preis € (exkl. MwSt.)
Art.Nr. Zarge	-	31419	31419	31419	31419	31419	-	31419	Standard Zarge 1-flg. 155,00
									Standard Zarge 2-flg. 310,00

Durchgangszarge = preisgleich Standardzarge

Auf-/Abschlag Zarge

	Preis € (exkl. MwSt.)	Preis € (exkl. MwSt.)
Mauerstärke 2 in mm (190, 230, 250, 310, 330, 350, 370, 390)	+ 45,00	+ 570,00
Aufpreis 3. Bandaufnahme	+ 34,00	+ 125,00
Sondermaße (Höhe ≤ 2.010 mm, Breite bis 1.000 mm 1-flg.)	+ 10 %	
Sonderformat (Höhe 2.011-2.210, Breite bis 1.000 mm 1-flg.)	+ 15 %	
Zarge Soft passend zu Klimaklasse C-Türe	+ 100,00	
Zarge Soft passend zu Klimaklasse C; EI₂ 30-Türe	+ 585,00	
Schiebetürzarge für Einbaukasten (1-flg. + 2-flg.) Maßaufnahmeblatt erforderlich		
Ganzglastürzarge (GGT-Zarge) 1-flg. metallverstärkt Verstellbereich: -7 / +18 mm 600, 650, 700, 750, 800, 850, 900, 950, 1.000 x 2.010 mm		

Schiebetürbeschlag in Edelstahloptik

Schiebetür-Set Planeo 60PRO Comfort

Art.Nr.	Bezeichnung	Preis € (exkl. MwSt.)
65851/0044	1-flg. Wandmontage L = 2000 mm	354,30
65851/0035	1-flg. Wandmontage L = 2200 mm	413,60
65851/0100	2 Holzadapter mit Schrauben & Bodenführung	56,50
65851/0200	18,5 mm Distanzprofil für Zarge L = 2000 mm	100,20
65851/0201	18,5 mm Distanzprofil für Zarge L = 2200 mm	133,00

Hinweis:
Bei Verwendung einer Standardzarge ist der Schiebetürflügel mit Überhöhe zu kalkulieren.

Technische Details: siehe Seite 96
Berechnungsbeispiele: siehe Seite 120
Lagerprogramm: siehe Seite 121



Eurowood CPL Türen – Kollektion Resisto

Tagtraum Grau



Türblatt

- Oberfläche:** CPL-Dekor Tagtraum Grau strukturiert
- Innenlage:** Röhrenspan
- Kanten:** Designkante
- Klimaklasse:** A
- Türblattstärke:** 39 mm
- Falz:** 3-seitig
- Sonstiges:** 2 Bänder Anuba und BB-Schloss montiert
- Lisenen:** chrom matt

		nur GA1 und GA3-S, -M, -B möglich	nur GA3-S, -M, -B möglich
MODELLE			
	Vollbau Quer	Quer L02	Quer L01
Art.Nr.	31420	31420	31420
RG24 Preis € (exkl. MwSt.)	204,00	262,00	306,00

Standardtüre 1-flg.

Türblatt Standard ÖNORM Größen 2.030 mm
2.030 x 650/700/750/800/850/900/950/1.000/1.050 mm

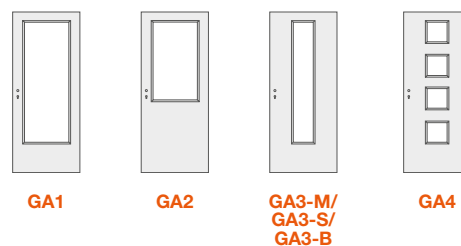

Aufpreis Glasausschnitt/Gläser

	GA1	GA2	GA3-M/ GA3-S/ GA3-B	GA4
nur Glasausschnitt mit Glasleisten	100,00	100,00	110,00	278,00
Glasausschnitt mit Klarglas ESG	210,00	204,00	210,00	443,00
Glasausschnitt mit Satinato ESG	243,00	227,00	225,00	478,00
Glasausschnitt mit Master Carre ESG	289,00	256,00	246,00	522,00
Glasausschnitt mit Reflo ESG	301,00	265,00	251,00	534,00

Auf-/Abschlag Türblatt

	Preis € (exkl. MwSt.)	Preis € (exkl. MwSt.)
Aufpreis 2-flg. Türe (inkl. Kantriegel, Gegenfalz, Falzdichtung und Schließblech)	+ 205,00	+ 10 %
Aufpreis 1-flg. Schiebetüre Ausführung inkl. Muschelgriff OVAL Chrom satiniert montiert und Nutfräsung (7 x 20 mm)	+ 180,00	+ 15 %
Aufpreis 2-flg. Schiebetüre Ausführung inkl. Muschelgriff OVAL Chrom satiniert montiert und Nutfräsung (7 x 20 mm)	+ 360,00	+ 5,00
Berechnung Vollbau Schiebetüre 2-flg. (ohne Zarge): 2x Standardtürblatt (Gehflügel + Stehflügel) + Aufpreis 2-flg. Schiebetüre		+ 25,00
Elementaufpreis: Flächenbündige Ausführung verdeckte Bänder, inkl. Magnetfalle für UV und BB Aufpreis Türe € 40,00 / Aufpreis Zarge € 270,00	+ 310,00	+ 37,00
passende HPL-Ausführung: Klimaklasse C für Standard 1-flg. Vollbau Türe mit Einfachfalz und HH-Einleimer ca. 37 dB, 2 Stk. 3-tlg. Anuba Bänder, WZYL Schloss, 3. Band ab FSTL 950 x 2.010 mm erforderlich Türblattstärke: 42 mm; für Türe ohne Lisenen	+ 492,00	0,00
passende HPL-Ausführung: Klimaklasse C; EI₂ 30 für Standard 1-flg. Vollbau Türe mit Einfachfalz ca. 40 dB, 2 Stk. 3-tlg. Anuba Bänder, WZYL Schloss, ohne Drücker, Türschließer und Zylinder Hinweis - Brandschutzzubehör von der jeweiligen Industrie notwendig 3. Band ab FSTL 950 x 2.010 mm erforderlich Maximale Höhe: 2.130 mm; für Türe ohne Lisenen	+ 690,00	+ 4,00
zusätzlicher Aufpreis zur HPL-Ausführung bei Lisenentüre L02 (2 Lisenen) Rechenbeispiel: Türe L02 + passende HPL-Ausführung + zusätzlicher Aufpreis L02	+ 155,00	+ 6,40
zusätzlicher Aufpreis zur HPL-Ausführung bei Lisenentüre L01 (4 Lisenen) Rechenbeispiel: Türe L01 + passende HPL-Ausführung + zusätzlicher Aufpreis L01	+ 109,00	+ 32,00
		+ 7,00
		- 31,00

Zarge

Umfassungszarge; Futterbrett mit Falzbekleidung fest verleimt, mit eingebautem Schließblech, Bandtaschen & Dichtung montiert. Bekleidungsbreite 75 mm. Bekleidungskante rund, Verstellbereich der Wandstärke -10/+15 mm.

Oberfläche:	Tagtraum Grau strukturiert
Trägermaterial:	Pressspanplatte
Mauerstärken:	90/110/130/150/170//210/270/285

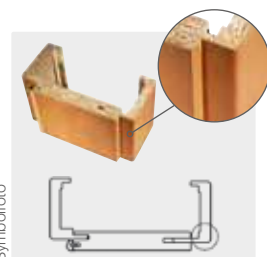

Zarge Soft

Format: 2.010 x 600/650/700/750/800/850/900/950/1.000

Mauerstärke 1	90	110	130	150	170	210	270	285	Preis € (exkl. MwSt.)
Art.Nr. Zarge	-	31421	31421	31421	31421	31421	-	31421	
									Standard Zarge 1-flg. 155,00
									Standard Zarge 2-flg. 310,00

Durchgangszarge = preisgleich Standardzarge

Auf-/Abschlag Zarge

	Preis € (exkl. MwSt.)	Preis € (exkl. MwSt.)
Mauerstärke 2 in mm (190, 230, 250, 310, 330, 350, 370, 390)	+ 45,00	
Aufpreis 3. Bandaufnahme	+ 34,00	
Sondermaße (Höhe ≤ 2.010 mm, Breite bis 1.000 mm 1-flg.)	+ 10 %	
Sonderformat (Höhe 2.011-2.210, Breite bis 1.000 mm 1-flg.)	+ 15 %	
Zarge Soft passend zu Klimaklasse C-Türe	+ 100,00	
Zarge Soft passend zu Klimaklasse C; EI₂ 30-Türe	+ 585,00	
		+ 570,00
		+ 125,00

Schiebetürbeschlag in Edelstahloptik:

Schiebetür-Set Planeo 60PRO Comfort

Art.Nr.	Bezeichnung	Preis € (exkl. MwSt.)
65851/0044	1-flg. Wandmontage L = 2000 mm	354,30
65851/0035	1-flg. Wandmontage L = 2200 mm	413,60
65851/0100	2 Holzadapter mit Schrauben & Bodenführung	56,50
65851/0200	18,5 mm Distanzprofil für Zarge L = 2000 mm	100,20
65851/0201	18,5 mm Distanzprofil für Zarge L = 2200 mm	133,00

Hinweis:
Bei Verwendung einer Standardzarge ist der Schiebetürflügel mit Überhöhe zu kalkulieren.

Technische Details: siehe Seite 96
Berechnungsbeispiele: siehe Seite 120
Lagerprogramm: siehe Seite 121



Eurowood CPL Türen – Kollektion Resisto

Nebeltau Grau



exkl. MwSt.

310,-

Vollbautüre + Zarge Soft
Standardtüre 1-flg. + Zarge Mauerstärke 1

Türblatt

- Oberfläche:** CPL-Dekor Grau glatt
- Innenlage:** Röhrenspan
- Kanten:** Designkante
- Klimaklasse:** A
- Türblattstärke:** 39 mm
- Falz:** 3-seitig
- Sonstiges:** 2 Bänder Anuba und BB-Schloss montiert
- Lisenen:** chrom matt

		nur GA1 und GA3-S, -M, -B möglich	nur GA3-S, -M, -B möglich
MODELLE			
	Vollbau	L02	L01
Art.Nr.	31430	31430	31430
RG24	Preis € (exkl. MwSt.)	Preis € (exkl. MwSt.)	Preis € (exkl. MwSt.)
	155,00	262,00	306,00

Standardtüre 1-flg.

Türblatt Standard ÖNORM Größen 2.030 mm
2.030 x 650/700/750/800/850/900/950/1.000 mm

GA1	GA2	GA3-M/ GA3-S/ GA3-B	GA4

Aufpreis Glasausschnitt/Gläser

nur Glasausschnitt mit Glasleisten	100,00	100,00	110,00	278,00
Glasausschnitt mit Klarglas ESG	210,00	204,00	210,00	443,00
Glasausschnitt mit Satinato ESG	243,00	227,00	225,00	478,00
Glasausschnitt mit Master Carre ESG	289,00	256,00	246,00	522,00
Glasausschnitt mit Reflo ESG	301,00	265,00	251,00	534,00

Auf-/Abschlag Türblatt

	Preis € (exkl. MwSt.)	Preis € (exkl. MwSt.)	
Aufpreis 2-flg. Türe (inkl. Kantriegel, Gegenfalz, Falzdichtung und Schließblech)	+ 205,00	Sonderformat (Höhe bis 2.030 mm, Breite bis 1.000 mm) Lisenentüre mit Unterhöhe: verkleinert sich das obere Feld	+ 10 %
Aufpreis 1-flg. Schiebetüre Ausführung inkl. Muschelgriff OVAL Chrom satiniert montiert und Nutfräsung (7 x 20 mm)	+ 180,00	Sonderformat (Höhe 2.031 – 2.230 x Breite bis 1.000 mm) Lisenentüre mit Überhöhe: vergrößert sich das obere Feld	+ 15 %
Aufpreis 2-flg. Schiebetüre Ausführung inkl. Muschelgriff OVAL Chrom satiniert montiert und Nutfräsung (7 x 20 mm)	+ 360,00	Aufpreis 3 Stk. 2-tlg. Bänder Ausführung ab Höhe 2.131 mm notwendig	+ 5,00
Berechnung Vollbau Schiebetüre 2-flg. (ohne Zarge): 2x Standardtürblatt (Gehflügel + Stehflügel) + Aufpreis 2-flg. Schiebetüre		Aufpreis 2 Stk. 3-tlg. Bänder ab Türblattbreite 950 mm notwendig	+ 25,00
Elementaufpreis: Flächenbündige Ausführung verdeckte Bänder, inkl. Magnetfalle für UV und BB Aufpreis Türe € 40,00 / Aufpreis Zarge € 270,00	+ 310,00	Aufpreis 3 Stk. 3-tlg. Bänder	+ 37,00
passende HPL-Ausführung: Klimaklasse C für Standard 1-flg. Vollbau Türe mit Einfachfalz und HH-Einleimer ca. 37 dB, 2 Stk. 3-tlg. Anuba Bänder, WZYL Schloss, 3. Band ab FSTL 950 x 2.010 mm erforderlich Türblattstärke: 42 mm; für Türe ohne Lisenen	+ 492,00	WC Schloss montiert	0,00
passende HPL-Ausführung: Klimaklasse C; EI₂ 30 für Standard 1-flg. Vollbau Türe mit Einfachfalz und HH-Einleimer ca. 40 dB, 2 Stk. 3-tlg. Anuba Bänder, WZYL Schloss, ohne Drücker, Türschließer und Zylinder Hinweis - Brandschutzzubehör von der jeweiligen Industrie notwendig 3. Band ab FSTL 950 x 2.010 mm erforderlich Maximale Höhe: 2.130 mm; für Türe ohne Lisenen	+ 690,00	PZ Schloss montiert (ohne Wechsel)	+ 4,00
zusätzlicher Aufpreis zur HPL-Ausführung bei Lisenentüre L02 (2 Lisenen) Rechenbeispiel: Türe L02 + passende HPL-Ausführung + zusätzlicher Aufpreis L02	+ 155,00	PZ Schloss montiert (mit Wechsel)	+ 6,40
zusätzlicher Aufpreis zur HPL-Ausführung bei Lisenentüre L01 (4 Lisenen) Rechenbeispiel: Türe L01 + passende HPL-Ausführung + zusätzlicher Aufpreis L01	+ 109,00	Aufpreis DIN-Norm - Magnetfalle WC auf Element nur bei flächenbündiger Ausführung möglich Aufpreis Türe € 14,50 / Aufpreis Zarge € 17,50	+ 32,00
		Rosettenlochbohrung	+ 7,00
		Standardtüre Wabe Vollbau	- 31,00

Zarge

Umfassungszarge; Futterbrett mit Falzbekleidung fest verleimt, mit eingebautem Schließblech, Bandtaschen & Dichtung montiert. Bekleidungsbreite 75 mm. Bekleidungskante rund, Verstellbereich der Wandstärke -10/+15 mm.

Oberfläche: Nebeltau Grau glatt
Trägermaterial: Pressspanplatte
Mauerstärken: 90/110/130/150/170//210/270/285

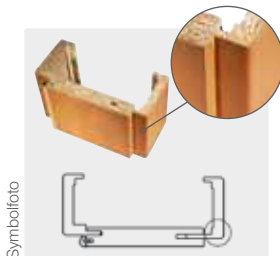

Zarge Soft

Format: 2.010 x 600/650/700/750/800/850/900/950

Mauerstärke 1	90	110	130	150	170	210	270	285	Preis € (exkl. MwSt.)	
Art.Nr. Zarge	-	31431	31431	31431	31431	31431	-	31431		
									Standard Zarge 1-flg.	155,00
									Standard Zarge 2-flg.	310,00

Durchgangszarge = preisgleich Standardzarge

Auf-/Abschlag Zarge

	Preis € (exkl. MwSt.)	Preis € (exkl. MwSt.)	
Mauerstärke 2 in mm (190, 230, 250, 310, 330, 350, 370, 390)	+ 45,00	Schiebetürblende für 1-flg. Ausführung inkl. Laufschiene & Laufwagen, ohne Zarge	+ 345,00
Aufpreis 3. Bandaufnahme	+ 34,00	Schiebetürblende für 2-flg. Ausführung inkl. Laufschiene & Laufwagen, ohne Zarge	+ 690,00
Sondermaße (Höhe ≤ 2.010 mm, Breite bis 950 mm 1-flg.)	+ 10 %	Soft Stopp für Schiebetür (ab TBA 650 mm) 1-flg.	+ 130,00
Sonderformat (Höhe 2.011-2.210, Breite bis 950 mm 1-flg.)	+ 15 %	Schiebetürzarge für Einbaukasten (1-flg. + 2-flg.) Maßaufnahmeblatt erforderlich	+ 570,00
Zarge Soft passend zu Klimaklasse C-Türe	+ 100,00	Ganzglastürzarge (GGT-Zarge) 1-flg. metallverstärkt Verstellbereich: -7 / +18 mm 600, 650, 700, 750, 800, 850, 900, 950, 1.000 x 2.010 mm	+ 125,00
Zarge Soft passend zu Klimaklasse C; EI₂ 30-Türe	+ 585,00		



Technische Details: siehe Seite 96
Berechnungsbeispiele: siehe Seite 120
Lagerprogramm: siehe Seite 121



Türblatt

- Oberfläche:** CPL-Dekor Ahorn Juwel glatt
- Innenlage:** Röhrenspan
- Kanten:** Designkante
- Klimaklasse:** A
- Türblattstärke:** 39 mm
- Falz:** 3-seitig
- Sonstiges:** 2 Bänder Anuba und BB-Schloss montiert



Vollbau Längs

Art.Nr. 31432
RG24 Preis € (exkl. MwSt.)

Standardtüre 1-flg.

Türblatt Standard ÖNORM Größen 2.030 mm
 2.030 x 650/700/750/800/850/900/950/1.000/1.050 mm

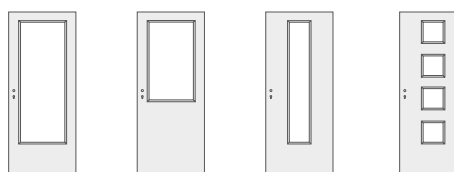

GA1 GA2 GA3-M/
GA3-S/
GA3-B GA4

Aufpreis Glasausschnitt/Gläser

nur Glasausschnitt mit Glasleisten	100,00	100,00	110,00	278,00
Glasausschnitt mit Klarglas ESG	210,00	204,00	210,00	443,00
Glasausschnitt mit Satinato ESG	243,00	227,00	225,00	478,00
Glasausschnitt mit Master Carre ESG	289,00	256,00	246,00	522,00
Glasausschnitt mit Reflo ESG	301,00	265,00	251,00	534,00

Auf-/Abschlag Türblatt

	Preis € (exkl. MwSt.)
Aufpreis 2-flg. Türe (inkl. Kantriegel, Gegenfalz, Falzdichtung und Schließblech)	+ 205,00
Aufpreis 1-flg. Schiebetüre Ausführung inkl. Muschelgriff OVAL Chrom satiniert montiert und Nutfräsung (7 x 20 mm)	+ 180,00
Aufpreis 2-flg. Schiebetüre Ausführung inkl. Muschelgriff OVAL Chrom satiniert montiert und Nutfräsung (7 x 20 mm)	+ 360,00
Berechnung Vollbau Schiebetüre 2-flg. (ohne Zarge): 2x Standardtürblatt (Gehflügel + Stehflügel) + Aufpreis 2-flg. Schiebetüre	
Elementaufpreis: Flächenbündige Ausführung verdeckte Bänder, inkl. Magnetfalle für UV und BB Aufpreis Türe € 40,00 / Aufpreis Zarge € 270,00	+ 310,00
passende HPL-Ausführung: Klimaklasse C für Standard 1-flg. Vollbau Türe mit Einfachfalz und HH-Einleimer ca. 37 dB, 2 Stk. 3-tlg. Anuba Bänder, WZYL Schloss, 3. Band ab FSTL 950 x 2.010 mm erforderlich Türblattstärke: 42 mm	+ 492,00
passende HPL-Ausführung: Klimaklasse C; EI₂ 30 für Standard 1-flg. Vollbau Türe mit Einfachfalz ca. 40 dB, 2 Stk. 3-tlg. Anuba Bänder, WZYL Schloss, ohne Drücker, Türschließer und Zylinder Hinweis - Brandschutzzubehör von der jeweiligen Industrie notwendig 3. Band ab FSTL 950 x 2.010 mm erforderlich Maximale Höhe: 2.130 mm	+ 690,00

Zarge

Umfassungszarge; Futterbrett mit Falzbekleidung fest verleimt, mit eingebautem Schließblech, Bandtaschen & Dichtung montiert. Bekleidungsbreite 75 mm. Bekleidungskante rund, Verstellbereich der Wandstärke -10/+15 mm.

Oberfläche: Ahorn Juwel glatt
Trägermaterial: Pressspanplatte
Mauerstärken: 90/110/130/150/170//210/270/285

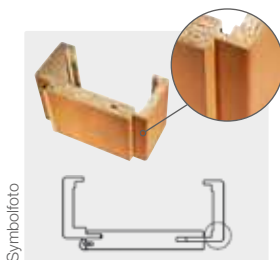

Zarge Soft

Format: 2.010 x 600/650/700/750/800/850/900/950/1.000

Mauerstärke 1	90	110	130	150	170	210	270	285
Art.Nr. Zarge	-	31433	31433	31433	31433	31433	-	31433

Durchgangszarge = preisgleich Standardzarge

	Preis € (exkl. MwSt.)
Standard Zarge 1-flg.	155,00
Standard Zarge 2-flg.	310,00

Auf-/Abschlag Zarge

	Preis € (exkl. MwSt.)
Mauerstärke 2 in mm (190, 230, 250, 310, 330, 350, 370, 390)	+ 45,00
Aufpreis 3. Bandaufnahme	+ 34,00
Sondermaße (Höhe ≤ 2.010 mm, Breite bis 1.000 mm 1-flg.)	+ 10 %
Sonderformat (Höhe 2.011-2.210, Breite bis 1.000 mm 1-flg.)	+ 15 %
Zarge Soft passend zu Klimaklasse C-Türe	+ 100,00
Zarge Soft passend zu Klimaklasse C; EI₂ 30-Türe	+ 585,00

	Preis € (exkl. MwSt.)
Sonderformat (Höhe bis 2.030 mm, Breite bis 1.050 mm) Lisenentüre mit Unterhöhe: verkleinert sich das obere Feld	+ 10 %
Sonderformat (Höhe 2.031 – 2.230 x Breite bis 1.050 mm) Lisenentüre mit Überhöhe: vergrößert sich das obere Feld	+ 15 %
Aufpreis 3 Stk. 2-tlg. Bänder Ausführung ab Höhe 2.131 mm notwendig	+ 5,00
Aufpreis 2 Stk. 3-tlg. Bänder ab Türblattbreite 950 mm notwendig	+ 25,00
Aufpreis 3 Stk. 3-tlg. Bänder	+ 37,00
WC Schloss montiert	0,00
PZ Schloss montiert (ohne Wechsel)	+ 4,00
PZ Schloss montiert (mit Wechsel)	+ 6,40
Aufpreis DIN-Norm - Magnetfalle WC auf Element nur bei flächenbündiger Ausführung möglich Aufpreis Türe € 14,50 / Aufpreis Zarge € 17,50	+ 32,00
Rosettenlochbohrung	+ 7,00
Standardtüre Wabe Vollbau	- 31,00

Weiß lackierte Türen

Furnierte Türen

Massivholztüren

CPL Türen

Glastüren

Beschläge
Glastüren

Beschläge

Sonstiges

Technische Details: siehe Seite 96
Berechnungsbeispiele: siehe Seite 120
Lagerprogramm: siehe Seite 121





Türblatt

- Oberfläche:** CPL-Dekor Esche Galant glatt
- Innenlage:** Röhrenspan
- Kanten:** Designkante
- Klimaklasse:** A
- Türblattstärke:** 39 mm
- Falz:** 3-seitig
- Sonstiges:** 2 Bänder Anuba und BB-Schloss montiert



Vollbau Längs

Art.Nr. 31422
RG24 Preis € (exkl. MwSt.)

Standardtüre 1-flg.

Türblatt Standard ÖNORM Größen 2.030 mm
 2.030 x 650/700/750/800/850/900/950/1.000/1.050 mm



GA1



GA2



GA3-M/
GA3-S/
GA3-B



GA4

Aufpreis Glasausschnitt/Gläser

nur Glasausschnitt mit Glasleisten	100,00	100,00	110,00	278,00
Glasausschnitt mit Klarglas ESG	210,00	204,00	210,00	443,00
Glasausschnitt mit Satinato ESG	243,00	227,00	225,00	478,00
Glasausschnitt mit Master Carre ESG	289,00	256,00	246,00	522,00
Glasausschnitt mit Reflo ESG	301,00	265,00	251,00	534,00

Auf-/Abschlag Türblatt

	Preis € (exkl. MwSt.)
Aufpreis 2-flg. Türe (inkl. Kantriegel, Gegenfalz, Falzdichtung und Schließblech)	+ 205,00
Aufpreis 1-flg. Schiebetüre Ausführung inkl. Muschelgriff OVAL Chrom satiniert montiert und Nutfräsung (7 x 20 mm)	+ 180,00
Aufpreis 2-flg. Schiebetüre Ausführung inkl. Muschelgriff OVAL Chrom satiniert montiert und Nutfräsung (7 x 20 mm)	+ 360,00
Berechnung Vollbau Schiebetüre 2-flg. (ohne Zarge): 2x Standardtürblatt (Gehflügel + Stehflügel) + Aufpreis 2-flg. Schiebetüre	
Elementaufpreis: Flächenbündige Ausführung verdeckte Bänder, inkl. Magnetfalle für UV und BB Aufpreis Türe € 40,00 / Aufpreis Zarge € 270,00	+ 310,00
passende HPL-Ausführung: Klimaklasse C für Standard 1-flg. Vollbau Türe mit Einfachfalz und HH-Einleimer ca. 37 dB, 2 Stk. 3-tlg. Anuba Bänder, WZYL Schloss, 3. Band ab FSTL 950 x 2.010 mm erforderlich Türblattstärke: 42 mm	+ 492,00
passende HPL-Ausführung: Klimaklasse C; EI₂ 30 für Standard 1-flg. Vollbau Türe mit Einfachfalz ca. 40 dB, 2 Stk. 3-tlg. Anuba Bänder, WZYL Schloss, ohne Drücker, Türschließer und Zylinder Hinweis - Brandschutzzubehör von der jeweiligen Industrie notwendig 3. Band ab FSTL 950 x 2.010 mm erforderlich Maximale Höhe: 2.130 mm	+ 690,00

	Preis € (exkl. MwSt.)
Sonderformat (Höhe bis 2.030 mm, Breite bis 1.050 mm) Lisenentüre mit Unterhöhe: verkleinert sich das obere Feld	+ 10 %
Sonderformat (Höhe 2.031 – 2.230 x Breite bis 1.050 mm) Lisenentüre mit Überhöhe: vergrößert sich das obere Feld	+ 15 %
Aufpreis 3 Stk. 2-tlg. Bänder Ausführung ab Höhe 2.131 mm notwendig	+ 5,00
Aufpreis 2 Stk. 3-tlg. Bänder ab Türblattbreite 950 mm notwendig	+ 25,00
Aufpreis 3 Stk. 3-tlg. Bänder	+ 37,00
WC Schloss montiert	0,00
PZ Schloss montiert (ohne Wechsel)	+ 4,00
PZ Schloss montiert (mit Wechsel)	+ 6,40
Aufpreis DIN-Norm - Magnetfalle WC auf Element nur bei flächenbündiger Ausführung möglich Aufpreis Türe € 14,50 / Aufpreis Zarge € 17,50	+ 32,00
Rosettenlochbohrung	+ 7,00
Standardtüre Wabe Vollbau	- 31,00

Zarge

Umfassungszarge; Futterbrett mit Falzbekleidung fest verleimt, mit eingebautem Schließblech, Bandtaschen & Dichtung montiert. Bekleidungsbreite 75 mm. Bekleidungskante rund, Verstellbereich der Wandstärke -10/+15 mm.

Oberfläche: Esche Galant glatt
Trägermaterial: Pressspanplatte
Mauerstärken: 90/110/130/150/170//210/270/285

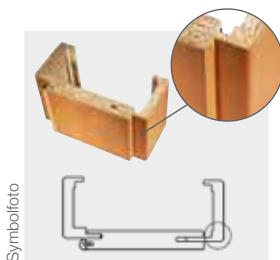

Zarge Soft

Format: 2.010 x 600/650/700/750/800/850/900/950/1.000

Mauerstärke 1	90	110	130	150	170	210	270	285
Art.Nr. Zarge	-	31423	31423	31423	31423	31423	-	31423

Durchgangszarge = preisgleich Standardzarge

	Preis € (exkl. MwSt.)
Standard Zarge 1-flg.	155,00
Standard Zarge 2-flg.	310,00

Auf-/Abschlag Zarge

	Preis € (exkl. MwSt.)
Mauerstärke 2 in mm (190, 230, 250, 310, 330, 350, 370, 390)	+ 45,00
Aufpreis 3. Bandaufnahme	+ 34,00
Sondermaße (Höhe ≤ 2.010 mm, Breite bis 1.000 mm 1-flg.)	+ 10 %
Sonderformat (Höhe 2.011-2.210, Breite bis 1.000 mm 1-flg.)	+ 15 %
Zarge Soft passend zu Klimaklasse C-Türe	+ 100,00
Zarge Soft passend zu Klimaklasse C; EI₂ 30-Türe	+ 585,00

	Preis € (exkl. MwSt.)
Schiebetürblende für 1-flg. Ausführung inkl. Laufschiene & Laufwagen, ohne Zarge	+ 345,00
Schiebetürblende für 2-flg. Ausführung inkl. Laufschiene & Laufwagen, ohne Zarge	+ 690,00
Soft Stopp für Schiebetür (ab TBA 650 mm) 1-flg.	+ 130,00
Schiebetürzarge für Einbaukasten (1-flg. + 2-flg.) Maßaufnahmeblatt erforderlich	+ 570,00
Ganzglaszarge (GGT-Zarge) 1-flg. metallverstärkt Verstellbereich: -7 / +18 mm 600, 650, 700, 750, 800, 850, 900, 950, 1.000 x 2.010 mm	+ 125,00

Technische Details: siehe Seite 96
Berechnungsbeispiele: siehe Seite 120
Lagerprogramm: siehe Seite 121



Eurowood CPL Türen – Kollektion Resisto

Eiche Dasein



exkl. MwSt.

310,-

Vollbautüre + Zarge Soft
Standardtüre 1-flg. + Zarge Mauerstärke 1

Türblatt

- Oberfläche:** CPL-Dekor Eiche Dasein strukturiert
- Innenlage:** Röhrenspan
- Kanten:** Designkante
- Klimaklasse:** A
- Türblattstärke:** 39 mm
- Falz:** 3-seitig
- Sonstiges:** 2 Bänder Anuba und BB-Schloss montiert

MODELLE



Vollbau Längs

Art.Nr. 31424

RG24 **Preis €**
(exkl. MwSt.)

155,00

Standardtüre 1-flg.

Türblatt Standard ÖNORM Größen 2.030 mm
2.030 x 650/700/750/800/850/900/950/1.000/1.050 mm



GA1



GA2



**GA3-M/
GA3-S/
GA3-B**



GA4

Aufpreis Glasausschnitt/Gläser

nur Glasausschnitt mit Glasleisten	100,00	100,00	110,00	278,00
Glasausschnitt mit Klarglas ESG	210,00	204,00	210,00	443,00
Glasausschnitt mit Satinato ESG	243,00	227,00	225,00	478,00
Glasausschnitt mit Master Carre ESG	289,00	256,00	246,00	522,00
Glasausschnitt mit Reflo ESG	301,00	265,00	251,00	534,00

Auf-/Abschlag Türblatt

	Preis € (exkl. MwSt.)
Aufpreis 2-flg. Türe (inkl. Kantriegel, Gegenfalz, Falzdichtung und Schließblech)	+ 205,00
Aufpreis 1-flg. Schiebetüre Ausführung inkl. Muschelgriff OVAL Chrom satiniert montiert und Nutfräsung (7 x 20 mm)	+ 180,00
Aufpreis 2-flg. Schiebetüre Ausführung inkl. Muschelgriff OVAL Chrom satiniert montiert und Nutfräsung (7 x 20 mm)	+ 360,00
Berechnung Vollbau Schiebetüre 2-flg. (ohne Zarge): 2x Standardtürblatt (Gehflügel + Stehflügel) + Aufpreis 2-flg. Schiebetüre	
Elementaufpreis: Flächenbündige Ausführung verdeckte Bänder, inkl. Magnetfalle für UV und BB Aufpreis Türe € 40,00 / Aufpreis Zarge € 270,00	+ 310,00
passende HPL-Ausführung: Klimaklasse C für Standard 1-flg. Vollbau Türe mit Einfachfalz und HH-Einleimer ca. 37 dB, 2 Stk. 3-tlg. Anuba Bänder, WZYL Schloss, 3. Band ab FSTL 950 x 2.010 mm erforderlich Türblattstärke: 42 mm	+ 492,00
passende HPL-Ausführung: Klimaklasse C; EI₂ 30 für Standard 1-flg. Vollbau Türe mit Einfachfalz ca. 40 dB, 2 Stk. 3-tlg. Anuba Bänder, WZYL Schloss, ohne Drücker, Türschließer und Zylinder Hinweis - Brandschutzzubehör von der jeweiligen Industrie notwendig 3. Band ab FSTL 950 x 2.010 mm erforderlich Maximale Höhe: 2.130 mm	+ 690,00

	Preis € (exkl. MwSt.)
Sonderformat (Höhe bis 2.030 mm, Breite bis 1.050 mm) Lisenentüre mit Unterhöhe: verkleinert sich das obere Feld	+ 10 %
Sonderformat (Höhe 2.031 – 2.230 x Breite bis 1.050 mm) Lisenentüre mit Überhöhe: vergrößert sich das obere Feld	+ 15 %
Aufpreis 3 Stk. 2-tlg. Bänder Ausführung ab Höhe 2.131 mm notwendig	+ 5,00
Aufpreis 2 Stk. 3-tlg. Bänder ab Türblattbreite 950 mm notwendig	+ 25,00
Aufpreis 3 Stk. 3-tlg. Bänder	+ 37,00
WC Schloss montiert	0,00
PZ Schloss montiert (ohne Wechsel)	+ 4,00
PZ Schloss montiert (mit Wechsel)	+ 6,40
Aufpreis DIN-Norm - Magnetfalle WC auf Element nur bei flächenbündiger Ausführung möglich Aufpreis Türe € 14,50 / Aufpreis Zarge € 17,50	+ 32,00
Rosettenlochbohrung	+ 7,00
Standardtüre Wabe Vollbau	- 31,00

Zarge

Umfassungscharge; Futterbrett mit Falzbekleidung fest verleimt, mit eingebautem Schließblech, Bandtaschen & Dichtung montiert. Bekleidungsbreite 75 mm. Bekleidungskante rund, Verstellbereich der Wandstärke -10/+15 mm.

Oberfläche:	Eiche Dastein strukturiert
Trägermaterial:	Pressspanplatte
Mauerstärken:	90/110/130/150/170//210/270/285

Symbolfoto

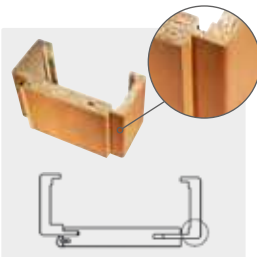

Zarge Soft

Format: 2.010 x 600/650/700/750/800/850/900/950/1.000

Mauerstärke 1	90	110	130	150	170	210	270	285
Art.Nr. Zarge	-	31425	31425	31425	31425	31425	-	31425

Durchgangszarge = preisgleich Standardzarge

	Preis € (exkl. MwSt.)
Standard Zarge 1-flg.	155,00
Standard Zarge 2-flg.	310,00

Auf-/Abschlag Zarge

	Preis € (exkl. MwSt.)
Mauerstärke 2 in mm (190, 230, 250, 310, 330, 350, 370, 390)	+ 45,00
Aufpreis 3. Bandaufnahme	+ 34,00
Sondermaße (Höhe ≤ 2.010 mm, Breite bis 1.000 mm 1-flg.)	+ 10 %
Sonderformat (Höhe 2.011-2.210, Breite bis 1.000 mm 1-flg.)	+ 15 %
Zarge Soft passend zu Klimaklasse C-Türe	+ 100,00
Zarge Soft passend zu Klimaklasse C; EI₂ 30-Türe	+ 585,00

	Preis € (exkl. MwSt.)
Schiebetürzarge für Einbaukasten (1-flg. + 2-flg.) Maßaufnahmeblatt erforderlich	+ 570,00
Ganzglastürzarge (GGT-Zarge) 1-flg. metallverstärkt Verstellbereich: -7 / +18 mm 600, 650, 700, 750, 800, 850, 900, 950, 1.000 x 2.010 mm	+ 125,00

Schiebetürbeschlag in Edelstahloptik:

Schiebetür-Set Planeo 60PRO Comfort

Art.Nr.	Bezeichnung	Preis € (exkl. MwSt.)
65851/0044	1-flg. Wandmontage L = 2000 mm	354,30
65851/0035	1-flg. Wandmontage L = 2200 mm	413,60
65851/0100	2 Holzadapter mit Schrauben & Bodenführung	56,50
65851/0200	18,5 mm Distanzprofil für Zarge L = 2000 mm	100,20
65851/0201	18,5 mm Distanzprofil für Zarge L = 2200 mm	133,00

Hinweis:
Bei Verwendung einer Standardzarge ist der Schiebetürflügel mit Überhöhe zu kalkulieren.

Technische Details: siehe Seite 96
Berechnungsbeispiele: siehe Seite 120
Lagerprogramm: siehe Seite 121



Eurowood CPL Türen – Kollektion Resisto

Eiche Fabel



Türblatt

- Oberfläche:** CPL-Dekor Eiche Fabel glatt
- Innenlage:** Röhrenspan
- Kanten:** Designkante
- Klimaklasse:** A
- Türblattstärke:** 39 mm
- Falz:** 3-seitig
- Sonstiges:** 2 Bänder Anuba und BB-Schloss montiert
- Lisenen:** chrom matt

			nur GA1 und GA3-S, -M, -B möglich	nur GA3-S, -M, -B möglich
MODELLE				
	Vollbau Längs	Vollbau Quer	Quer L02	Quer L01
Art.Nr.	31428	31428	31428	31428
RG24 Preis € (exkl. MwSt.)	155,00	204,00	262,00	306,00

Standardtüre 1-flg.

Türblatt Standard ÖNORM Größen 2.030 mm
2.030 x 650/700/750/800/850/900/950/1.000/1.050 mm

GA1	GA2	GA3-M/ GA3-S/ GA3-B	GA4

Aufpreis Glasausschnitt/Gläser

nur Glasausschnitt mit Glasleisten	100,00	100,00	110,00	278,00
Glasausschnitt mit Klarglas ESG	210,00	204,00	210,00	443,00
Glasausschnitt mit Satinato ESG	243,00	227,00	225,00	478,00
Glasausschnitt mit Master Carre ESG	289,00	256,00	246,00	522,00
Glasausschnitt mit Reflo ESG	301,00	265,00	251,00	534,00

Auf-/Abschlag Türblatt

	Preis € (exkl. MwSt.)	Preis € (exkl. MwSt.)
Aufpreis 2-flg. Türe (inkl. Kantriegel, Gegenfalz, Falzdichtung und Schließblech)	+ 205,00	+ 10 %
Aufpreis 1-flg. Schiebetüre Ausführung inkl. Muschelgriff OVAL Chrom satiniert montiert und Nutfräsung (7 x 20 mm)	+ 180,00	+ 15 %
Aufpreis 2-flg. Schiebetüre Ausführung inkl. Muschelgriff OVAL Chrom satiniert montiert und Nutfräsung (7 x 20 mm)	+ 360,00	+ 5,00
Berechnung Vollbau Schiebetüre 2-flg. (ohne Zarge): 2x Standardtürblatt (Gehflügel + Stehflügel) + Aufpreis 2-flg. Schiebetüre		+ 25,00
Elementaufpreis: Flächenbündige Ausführung verdeckte Bänder, inkl. Magnetfalle für UV und BB Aufpreis Türe € 40,00 / Aufpreis Zarge € 270,00	+ 310,00	+ 37,00
passende HPL-Ausführung: Klimaklasse C für Standard 1-flg. Vollbau Türe mit Einfachfalz und HH-Einleimer ca. 37 dB, 2 Stk. 3-tlg. Anuba Bänder, WZYL Schloss, 3. Band ab FSTL 950 x 2.010 mm erforderlich Türblattstärke: 42 mm	+ 492,00	0,00
passende HPL-Ausführung: Klimaklasse C; EI₂ 30 für Standard 1-flg. Vollbau Türe mit Einfachfalz und HH-Einleimer ca. 40 dB, 2 Stk. 3-tlg. Anuba Bänder, WZYL Schloss, ohne Drücker, Türschließer und Zylinder Hinweis - Brandschutzzubehör von der jeweiligen Industrie notwendig 3. Band ab FSTL 950 x 2.010 mm erforderlich Maximale Höhe: 2.130 mm	+ 690,00	+ 4,00
zusätzlicher Aufpreis zur HPL-Ausführung bei Lisenentüre L02 (2 Lisenen) Rechenbeispiel: Türe L02 + passende HPL-Ausführung + zusätzlicher Aufpreis L02	+ 155,00	+ 6,40
zusätzlicher Aufpreis zur HPL-Ausführung bei Lisenentüre L01 (4 Lisenen) Rechenbeispiel: Türe L01 + passende HPL-Ausführung + zusätzlicher Aufpreis L01	+ 109,00	+ 32,00
Sonderformat (Höhe bis 2.030 mm, Breite bis 1.050 mm) Lisenentüre mit Unterhöhe: verkleinert sich das obere Feld		+ 5,00
Sonderformat (Höhe 2.031 – 2.230 x Breite bis 1.050 mm) Lisenentüre mit Überhöhe: vergrößert sich das obere Feld		+ 25,00
Aufpreis 3 Stk. 2-tlg. Bänder Ausführung ab Höhe 2.131 mm notwendig		+ 37,00
Aufpreis 2 Stk. 3-tlg. Bänder ab Türblattbreite 950 mm notwendig		0,00
Aufpreis 3 Stk. 3-tlg. Bänder		+ 4,00
WC Schloss montiert		+ 6,40
PZ Schloss montiert (ohne Wechsel)		+ 32,00
PZ Schloss montiert (mit Wechsel)		+ 7,00
Aufpreis DIN-Norm - Magnetfalle WC auf Element nur bei flächenbündiger Ausführung möglich Aufpreis Türe € 14,50 / Aufpreis Zarge € 17,50		- 31,00
Rosettenlochbohrung		
Standardtüre Wabe Vollbau		

Zarge

Umfassungszarge; Futterbrett mit Falzbekleidung fest verleimt, mit eingebautem Schließblech, Bandtaschen & Dichtung montiert. Bekleidungsbreite 75 mm. Bekleidungskante rund, Verstellbereich der Wandstärke -10/+15 mm.

Oberfläche: Eiche Fabel glatt
Trägermaterial: Pressspanplatte
Mauerstärken: 90/110/130/150/170//210/270/285

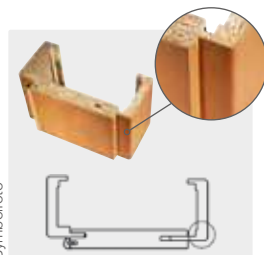

Zarge Soft

Format: 2.010 x 600/650/700/750/800/850/900/950/1.000

Mauerstärke 1	90	110	130	150	170	210	270	285	Preis € (exkl. MwSt.)
Art.Nr. Zarge	-	31429	31429	31429	31429	31429	-	31429	Standard Zarge 1-flg. 155,00
									Standard Zarge 2-flg. 310,00

Durchgangszarge = preisgleich Standardzarge

Auf-/Abschlag Zarge

	Preis € (exkl. MwSt.)	Preis € (exkl. MwSt.)
Mauerstärke 2 in mm (190, 230, 250, 310, 330, 350, 370, 390)	+ 45,00	+ 570,00
Aufpreis 3. Bandaufnahme	+ 34,00	+ 125,00
Sondermaße (Höhe ≤ 2.010 mm, Breite bis 1.000 mm 1-flg.)	+ 10 %	
Sonderformat (Höhe 2.011-2.210, Breite bis 1.000 mm 1-flg.)	+ 15 %	
Zarge Soft passend zu Klimaklasse C-Türe	+ 100,00	
Zarge Soft passend zu Klimaklasse C; EI₂ 30-Türe	+ 585,00	
Schiebetürzarge für Einbaukasten (1-flg. + 2-flg.) Maßaufnahmeblatt erforderlich		
Ganzglastürzarge (GGT-Zarge) 1-flg. metallverstärkt Verstellbereich: -7 / +18 mm 600, 650, 700, 750, 800, 850, 900, 950, 1.000 x 2.010 mm		

Schiebetürbeschlag in Edelstahloptik:

Schiebetür-Set Planeo 60PRO Comfort

Art.Nr.	Bezeichnung	Preis € (exkl. MwSt.)
65851/0044	1-flg. Wandmontage L = 2000 mm	354,30
65851/0035	1-flg. Wandmontage L = 2200 mm	413,60
65851/0100	2 Holzadapter mit Schrauben & Bodenführung	56,50
65851/0200	18,5 mm Distanzprofil für Zarge L = 2000 mm	100,20
65851/0201	18,5 mm Distanzprofil für Zarge L = 2200 mm	133,00

Hinweis:
Bei Verwendung einer Standardzarge ist der Schiebetürflügel mit Überhöhe zu kalkulieren.

Technische Details: siehe Seite 96
Berechnungsbeispiele: siehe Seite 120
Lagerprogramm: siehe Seite 121



Eurowood CPL Türen – Kollektion Resisto

Eiche Goldig



exkl. MwSt.

310,-

Vollbautüre Längs + Zarge Soft
Standardtüre 1-flg. + Zarge Mauerstärke 1

Türblatt

- Oberfläche:** CPL-Dekor Eiche Goldig strukturiert
- Innenlage:** Röhrenspan
- Kanten:** Designkante
- Klimaklasse:** A
- Türblattstärke:** 39 mm
- Falz:** 3-seitig
- Sonstiges:** 2 Bänder Anuba und BB-Schloss montiert
- Lisenen:** chrom matt

nur GA1 und GA3-S, -M, -B möglich



	Vollbau Längs	Vollbau Quer	Quer L02	Quer L01
Art.Nr.	31426	31426	31426	31426
Preis € (exkl. MwSt.)	155,00	204,00	262,00	306,00

Standardtüre 1-flg

Türblatt Standard ÖNORM Größen 2.030 mm
2.030 x 650/700/750/800/850/900/950/1.000/1.050 mm

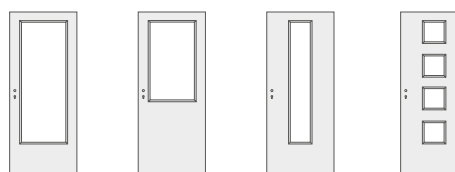

GA1 **GA2** **GA3-M/
GA3-S/
GA3-B** **GA4**

Aufpreis Glasausschnitt/Gläser

nur Glasausschnitt mit Glasleisten	100,00	100,00	110,00	278,00
Glasausschnitt mit Klarglas ESG	210,00	204,00	210,00	443,00
Glasausschnitt mit Satinato ESG	243,00	227,00	225,00	478,00
Glasausschnitt mit Master Carre ESG	289,00	256,00	246,00	522,00
Glasausschnitt mit Reflo ESG	301,00	265,00	251,00	534,00

Auf-/Abschlag Türblatt

	Preis € (exkl. MwSt.)	Preis € (exkl. MwSt.)
Aufpreis 2-flg. Türe (inkl. Kantriegel, Gegenfalz, Falzdichtung und Schließblech)	+ 205,00	+ 10 %
Aufpreis 1-flg. Schiebetüre Ausführung inkl. Muschelgriff OVAL Chrom satiniert montiert und Nutfräsung (7 x 20 mm)	+ 180,00	+ 15 %
Aufpreis 2-flg. Schiebetüre Ausführung inkl. Muschelgriff OVAL Chrom satiniert montiert und Nutfräsung (7 x 20 mm)	+ 360,00	+ 5,00
Berechnung Vollbau Schiebetüre 2-flg. (ohne Zarge): 2x Standardtürblatt (Gehflügel + Stehflügel) + Aufpreis 2-flg. Schiebetüre		+ 25,00
Elementaufpreis: Flächenbündige Ausführung verdeckte Bänder, inkl. Magnetfalle für UV und BB Aufpreis Türe € 40,00 / Aufpreis Zarge € 270,00	+ 310,00	+ 37,00
passende HPL-Ausführung: Klimaklasse C für Standard 1-flg. Vollbau Türe mit Einfachfalz und HH-Einleimer ca. 37 dB, 2 Stk. 3-tlg. Anuba Bänder, WZYL Schloss, 3. Band ab FSTL 950 x 2.010 mm erforderlich Türblattstärke: 42 mm	+ 492,00	0,00
passende HPL-Ausführung: Klimaklasse C; EI₂ 30 für Standard 1-flg. Vollbau Türe mit Einfachfalz ca. 40 dB, 2 Stk. 3-tlg. Anuba Bänder, WZYL Schloss, ohne Drücker, Türschließer und Zylinder Hinweis - Brandschutzzubehör von der jeweiligen Industrie notwendig 3. Band ab FSTL 950 x 2.010 mm erforderlich Maximale Höhe: 2.130 mm	+ 690,00	+ 4,00
zusätzlicher Aufpreis zur HPL-Ausführung bei Lisenentüre L02 (2 Lisenen) Rechenbeispiel: Türe L02 + passende HPL-Ausführung + zusätzlicher Aufpreis L02	+ 155,00	+ 6,40
zusätzlicher Aufpreis zur HPL-Ausführung bei Lisenentüre L01 (4 Lisenen) Rechenbeispiel: Türe L01 + passende HPL-Ausführung + zusätzlicher Aufpreis L01	+ 109,00	+ 32,00
WC Schloss montiert		+ 7,00
PZ Schloss montiert (ohne Wechsel)		- 31,00
PZ Schloss montiert (mit Wechsel)		
Aufpreis DIN-Norm - Magnetfalle WC auf Element nur bei flächenbündiger Ausführung möglich Aufpreis Türe € 14,50 / Aufpreis Zarge € 17,50		
Rosettenlochbohrung		
Standardtüre Wabe Vollbau		

Zarge

Umfassungszarge; Futterbrett mit Falzbekleidung fest verleimt, mit eingebautem Schließblech, Bandtaschen & Dichtung montiert. Bekleidungsbreite 75 mm. Bekleidungskante rund, Verstellbereich der Wandstärke -10/+15 mm.

Oberfläche:	Eiche Goldig strukturiert
Trägermaterial:	Pressspanplatte
Mauerstärken:	90/110/130/150/170//210/270/285

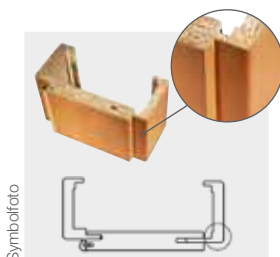

Zarge Soft

Format: 2.010 x 600/650/700/750/800/850/900/950/1.000

Mauerstärke 1	90	110	130	150	170	210	270	285	Preis € (exkl. MwSt.)
Art.Nr. Zarge	-	31427	31427	31427	31427	31427	-	31427	Standard Zarge 1-flg. 155,00
									Standard Zarge 2-flg. 310,00

Durchgangszarge = preisgleich Standardzarge

Auf-/Abschlag Zarge

	Preis € (exkl. MwSt.)	Preis € (exkl. MwSt.)
Mauerstärke 2 in mm (190, 230, 250, 310, 330, 350, 370, 390)	+ 45,00	+ 570,00
Aufpreis 3. Bandaufnahme	+ 34,00	+ 125,00
Sondermaße (Höhe ≤ 2.010 mm, Breite bis 1.000 mm 1-flg.)	+ 10 %	
Sonderformat (Höhe 2.011-2.210, Breite bis 1.000 mm 1-flg.)	+ 15 %	
Zarge Soft passend zu Klimaklasse C-Türe	+ 100,00	
Zarge Soft passend zu Klimaklasse C; EI₂ 30-Türe	+ 585,00	
Schiebetürzarge für Einbaukasten (1-flg. + 2-flg.) Maßaufnahmeblatt erforderlich		
Ganzglastürzarge (GGT-Zarge) 1-flg. metallverstärkt Verstellbereich: -7 / +18 mm 600, 650, 700, 750, 800, 850, 900, 950, 1.000 x 2.010 mm		

Schiebetürbeschlag in Edelstahloptik:

Schiebetür-Set Planeo 60PRO Comfort

Art.Nr.	Bezeichnung	Preis € (exkl. MwSt.)
65851/0044	1-flg. Wandmontage L = 2000 mm	354,30
65851/0035	1-flg. Wandmontage L = 2200 mm	413,60
65851/0100	2 Holzadapter mit Schrauben & Bodenführung	56,50
65851/0200	18,5 mm Distanzprofil für Zarge L = 2000 mm	100,20
65851/0201	18,5 mm Distanzprofil für Zarge L = 2200 mm	133,00

Hinweis:
Bei Verwendung einer Standardzarge ist der Schiebetürflügel mit Überhöhe zu kalkulieren.

Technische Details: siehe Seite 96
Berechnungsbeispiele: siehe Seite 120
Lagerprogramm: siehe Seite 121



Türblattpreis lt. Standardtüre 1-flg.

- + ggf. Aufschlag Sonderformat
- + ggf. Aufschlag Schloss/Band
- + ggf. Aufschlag Glasausschnitt/Glas

Preis Standard Zarge 1-flg. Mauerstärke 1

- + ggf. Aufschlag Mauerstärke 2
- + ggf. Aufschlag Sonderformat
- + ggf. Aufschlag Band

Listenpreis 1-flg. gefälztes Türelement

Türblattpreis lt. Standardtüre 1-flg.

+ Aufpreis Ausführung Klimaklasse C

- + ggf. Aufschlag Sonderformat
- + ggf. Aufschlag Schloss/Band
- + ggf. Aufschlag Glasausschnitt/Glas (auf Anfrage)

Preis Standard Zarge 1-flg. Mauerstärke 1

+ Aufpreis Ausführung Klimaklasse C

- + ggf. Aufschlag Mauerstärke 2
- + ggf. Aufschlag Sonderformat
- + ggf. Aufschlag Band

Listenpreis 1-flg. gefälztes Türelement Klimaklasse C

Türblattpreis lt. Standardtüre 1-flg. (Gehflügel)

+ Türblattpreis lt. Standardtüre 1-flg. (Standflügel)

- + ggf. Aufschlag Sonderformat (je Türflügel)
- + Aufschlag 2-flg. Türe**
- + ggf. Aufschlag Schloss/Band (je Türflügel)
- + ggf. Aufschlag Glasausschnitt/Glas (je Türflügel)

Preis Standard Zarge 2-flg. Mauerstärke 1

- + ggf. Aufschlag Mauerstärke 2
- + ggf. Aufschlag Sonderformat
- + ggf. Aufschlag Band

Listenpreis 2-flg. gefälztes Türelement

Türblattpreis lt. Standardtüre 1-flg.

- + ggf. Aufschlag Sonderformat
- + Aufpreis 1-flg. Schiebetüre**
- + ggf. Aufschlag Glasausschnitt/Glas

Schiebetürblende für 1-flg. Ausführung

- + ggf. Soft Stopp für Schiebetür

Preis Standard Zarge 1-flg. Mauerstärke 1

- + ggf. Aufschlag Mauerstärke 2
- + ggf. Aufschlag Sonderformat

} bei Ausführung
 ohne Zarge
 entfallen diese
 Positionen

**Listenpreis 1-flg. Schiebetürelement
 vor der Wand laufend**

Türblattpreis lt. Standardtüre 1-flg.

- + ggf. Aufschlag Sonderformat
- + Aufpreis flächenbündige Ausführung**
- + ggf. Aufschlag Schloss
- + ggf. Aufschlag Glasausschnitt/Glas

Preis Standard Zarge 1-flg. Mauerstärke 1

- + ggf. Aufschlag Mauerstärke 2
- + ggf. Aufschlag Sonderformat
- + Aufpreis flächenbündige Ausführung**

Listenpreis 1-flg. flächenbündiges Türelement

Türblattpreis lt. Standardtüre 1-flg.

- + Aufpreis Ausführung Klimaklasse C**
- + ggf. Aufschlag Sonderformat
- + Aufpreis flächenbündige Ausführung**
- + ggf. Aufschlag Schloss
- + ggf. Aufschlag Glasausschnitt/Glas (auf Anfrage)

Preis Standard Zarge 1-flg. Mauerstärke 1

- + Aufpreis Ausführung Klimaklasse C**
- + ggf. Aufschlag Mauerstärke 2
- + ggf. Aufschlag Sonderformat
- + Aufpreis flächenbündige Ausführung**

**Listenpreis 1-flg. flächenbündiges Türelement
 Klimaklasse C**

CPL-Musterfächer

RG24

Art.Nr.	Bezeichnung	Preis €/Stk (exkl. MwSt.)	Preis €/Stk (inkl. MwSt.)
32209/0003	CPL Musterfächer	30,50	36,60

Eurowood CPL Türen – Kollektion Resisto

Lagerprogramm – Zentrallager Stockerau



Weiß lackierte Türen

Furnierte Türen

Massivholztüren

CPL Türen

Glastüren

Beschläge
Glastüren

Beschläge

Sonstiges

Eurowood CPL-Türen-Lagerprogramm

Türmodell	Türblattmaß (mm)								
	650 x 2.030	700 x 2.030	750 x 2.030	800 x 2.030	850 x 2.030	900 x 2.030	950 x 2.030	1.000 x 2.030	1.050 x 2.030
Edel Weiß	●	●	●	●	●	●	●		●
Edel Weiß mit GA1					●	●	●		
Edel Weiß mit GA3-M					●	●	●		
Eiche Zeitlos Längs	●	●	●	●	●	●	●		
Eiche Zeitlos Längs mit GA3-M					●	●	●		
Eiche Zeitlos Quer	●	●	●	●	●	●	●		
Eiche Zeitlos Quer mit GA3-M					●	●	●		
Pinie Fernweh Längs	●	●	●	●	●	●	●		
Pinie Fernweh Längs mit GA3-M					●	●	●		
Pinie Fernweh Quer	●	●	●	●	●	●	●		
Pinie Fernweh Quer mit GA3-M					●	●	●		
Pinie Beherzt Quer	●	●	●	●	●	●	●		
Pinie Beherzt Quer mit GA3-M					●	●	●		
Tagtraum Grau Quer	●	●	●	●	●	●	●		
Tagtraum Grau Quer mit GA3-M					●	●	●		

Eurowood CPL-Zargen-Lagerprogramm

für Türmodell: Edel Weiß, Eiche Zeitlos, Pinie Fernweh, Pinie Beherzt, Tagtraum Grau

Mauerstärke (mm) Verstellbereich: -10/+15 mm	Stocklichte (mm)								
	600 x 2.010	650 x 2.010	700 x 2.010	750 x 2.010	800 x 2.010	850 x 2.010	900 x 2.010	950 x 2.010	1.000 x 2.010
90									
110	●	●	●	●	●	●	●		
130	●	●	●	●	●	●	●		
150	●	●	●	●	●	●	●		
170			●	●	●	●	●		
210					●	●	●		
270									
285			●	●	●	●	●		

Eurowood Glas-Lagerprogramm

für Glasausschnitt: GA1, GA3-M

Glasart	Türblattmaß (mm)								
	650 x 2.030	700 x 2.030	750 x 2.030	800 x 2.030	850 x 2.030	900 x 2.030	950 x 2.030	1.000 x 2.030	1.050 x 2.030
Klarglas ESG					●	●	●		
Satinato ESG					●	●	●		
Master Carre ESG									
Reflo Glas ESG					●	●	●		

Eurowood CPL Türen glatt

Technische Details



Weiß



Weiß L01



Weiß L02



Weiß L04



Eiche Toffee längs



Eiche Toffee quer



Eiche Toffee L01



Eiche Toffee L02



Eiche Toffee L04



Eiche Anmut quer



Eiche Anmut L01



Eiche Anmut L02

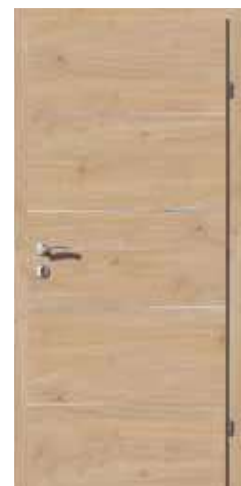

Eiche Anmut L04



Birke quer



Birke L01



Birke L02



Birke L04



Birke dunkel quer



Birke dunkel L01



Birke dunkel L02



Birke dunkel L04



Asteiche quer



Asteiche L01



Asteiche L02



Asteiche L04

Eurowood CPL Türen glatt

Technische Details



Pinie weiß



Pinie weiß L01



Pinie weiß L02



Pinie weiß L04



Pinie quer



Pinie L01



Pinie L02



Pinie L04



Pinie dunkel quer



Pinie dunkel L01



Pinie dunkel L02



Pinie dunkel L04



Buche längs

Oberfläche

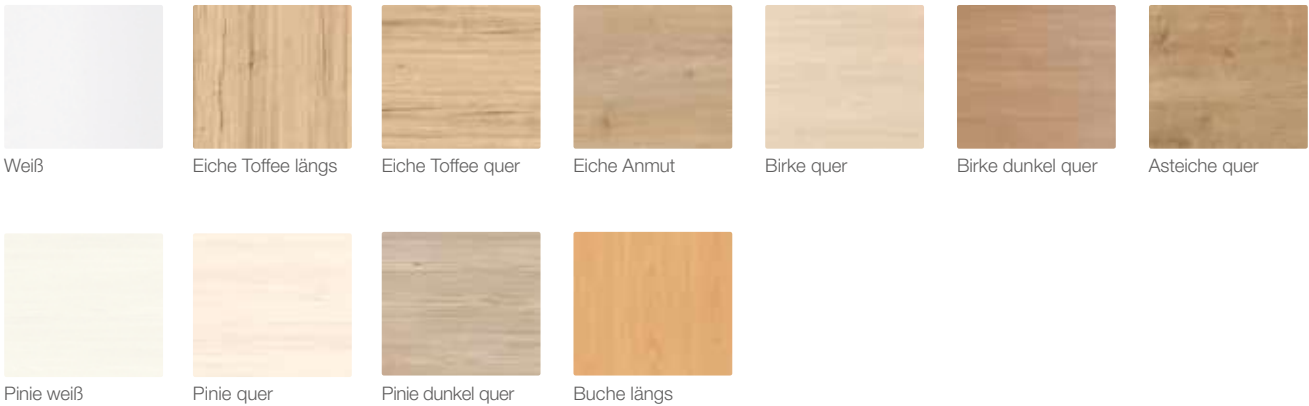

Modell

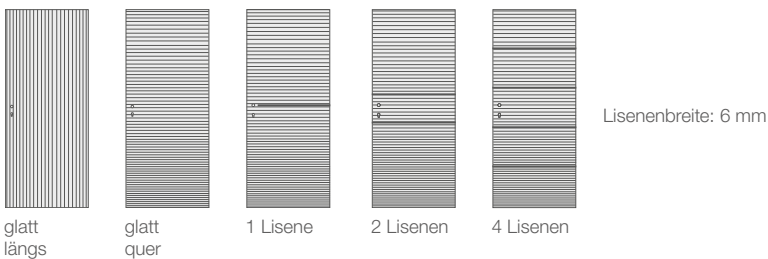

Flächenbündige Ausführung

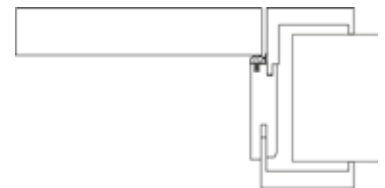

Lichtausschnitte

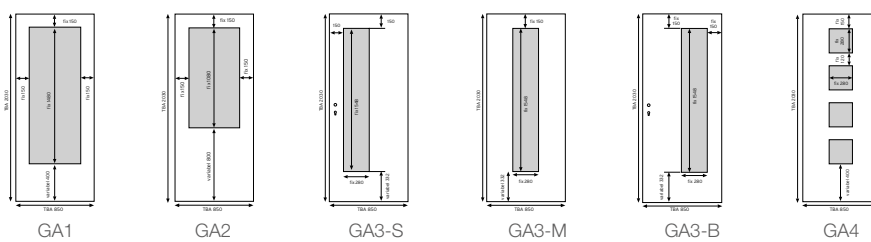

Standardausführung

CPL-Laminat mit teilweiser Dekoreinlage chromfärbig matt, Klimaklasse A, einhängfertig, Schloss und Bänder (ohne Bandunterteile) lt. ÖNORM montiert

Innenlage:	Röhrenspan
Kante:	3-seitig gefälzt 14/24 mm, Designkante mit kleinem Radius
Schloss:	ÖNORM, BB-Schloss mit Flüsterfalle
Band:	2-tlg. vernickelt montiert
Klimaklasse:	A laut ÖNORM
Schalldämmung:	Röhrenspan: Rw 32dB (-2 To.) verkittet
Norm:	ÖNORM
Kürzbarkeit:	max. 50 mm
Glasleisten:	folienummantelt oder montiert

Verglasung



Eurowood CPL Türen glatt

Weiß



exkl. MwSt.

326,-

Vollbautüre + Zarge Soft Glatt
Mauerstärke 1: 90/110/130/150/170/210/270/295

Türblatt

- Oberfläche:** CPL-Dekor Weiß
- Innenlage:** Röhrenspan
- Kanten:** Designkante
- Klimaklasse:** A
- Türblattstärke:** 40 mm
- Falz:** 3-seitig
- Sonstiges:** 2 Bänder Anuba 3.10 und BB-Schloss montiert

MODELLE



Vollbau **L01** **L02** **L04**

Art.Nr. 30680 30686 30682 30684

RG24 **Preis €** **Preis €** **Preis €** **Preis €**
(exkl. MwSt.) (exkl. MwSt.) (exkl. MwSt.) (exkl. MwSt.)

Standardtüre 1-flg.

Türblatt Standard ÖNORM Größen 2.030 mm
2.030 x 650/700/750/800/850/900/950/1.000/1.050 mm

168,00 **239,00** **239,00** **309,00**

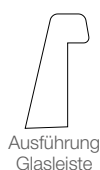

Ausführung
Glasleiste

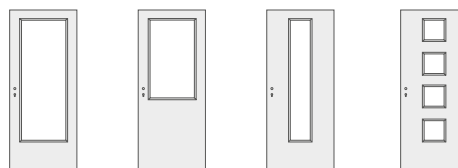

GA1 **GA2** **GA3-M/
GA3-S/
GA3-B** **GA4**

Aufpreis Glasausschnitt/Gläser

nur Glasausschnitt mit Glasleisten	69,00	69,00	69,00	208,00
Glasausschnitt mit Klarglas ESG	188,00	180,00	173,00	505,00
Glasausschnitt mit Satinato ESG	240,00	213,00	201,00	618,00
Glasausschnitt mit Master Carre ESG	258,00	225,00	219,00	612,00
Glasausschnitt mit Reflo ESG	382,00	348,00	281,00	604,00

Auf-/Abschlag Türblatt

	Preis € (exkl. MwSt.)
Aufpreis 2-flg. Türe (inkl. Kantriegel, Gegenfalz, Falzdichtung und Schließblech)	+ 218,00
Aufpreis 1-flg. Schiebetüre Ausführung: inkl. Muschelgriff OVAL Chrom satiniert montiert und Nutfräsung (7 x 30 mm)	+ 170,00
Aufpreis 2-flg. Schiebetüre Ausführung: inkl. Muschelgriff OVAL Chrom satiniert montiert und Nutfräsung (7 x 30 mm)	+ 340,00
Berechnung Vollbau Schiebetüre 2-flg. (ohne Zarge): 2x Standardtürblatt (Gehflügel + Stehflügel) + Aufpreis 2-flg. Schiebetüre	
Elementaufpreis: Flächenbündige Ausführung (sichtbare Bänder), Aufpreis Türe € 88,00 / Aufpreis Zarge € 212,00	+ 300,00
Elementaufpreis: Flächenbündige Ausführung (verdeckte Bänder), Aufpreis Türe € 88,00 / Aufpreis Zarge € 314,00	+ 402,00
passende Ausführung: Klimaklasse C für Standardtüre mit Einfachfalz und WH-Einleimer ca. 38 dB, 2 Stk. 3-tlg. Bänder, WZYL Schloss, 3. Band ab FSTL 950 x 2010 mm erforderlich	+ 453,00
passende Ausführung: Klimaklasse C; EI₂ 30 für Standardtüre mit Einfachfalz ca. 38 dB, 2 Stk. 3-tlg. Bänder, WZYL Schloss, ohne Drücker, Türschließer und Zylinder Hinweis - Brandschutzzubehör von der jeweiligen Industrie notwendig 3. Band ab FSTL 950 x 2010 mm erforderlich Maximale Höhe: 2130 mm	+ 618,00

	Preis € (exkl. MwSt.)
Sonderformat (Höhe bis 2030 mm, Breite bis 1050 mm) Lieferzeit - ca. 5 Wochen	+ 10 %
Sonderformat (Höhe 2031 - 2230 x Breite bis 1050 mm)	+ 25 %
Werkseitiges Kürzen von Türen Standardtüre kürzbar bis 1.850 mm, Lieferzeit - ca. 2 Wochen	+ 40,00
Aufpreis 3 Stk. 2-tlg. Bänder Ausführung ab Höhe 2131 mm notwendig	+ 3,50
Aufpreis 2 Stk. 3-tlg. Bänder ab Türblattbreite 950 mm notwendig	+ 26,00
Aufpreis 3 Stk. 3-tlg. Bänder	+ 38,00
WC Schloss montiert	0,00
PZ Schloss montiert (ohne Wechselsel)	+ 3,10
PZ Schloss montiert (mit Wechselsel)	+ 6,40
Aufpreis ÖNORM - Magnetfalle BB/PZ/WC auf Element nur bei flächenbündiger Ausführung möglich Aufpreis Türe € 15,00 / Aufpreis Zarge € 18,00	+ 33,00
Rosettenlochbohrung	+ 10,00

Zarge

Umfassungszarge; Futterkanten gerundet/Verkleidungskanten gerundet. Futterbrett mit Falzbekleidung fest verleimt, mit eingebautem Schließblech, Bandtaschen & Dichtung montiert. Bekleidungsbreite 75 mm. Verstellbereich der Wandstärke -10/+10 mm.

Oberfläche:	Weiß
Trägermaterial:	Pressspanplatte
Mauerstärken:	90/110/130/150/170/275/295

Futterbrett:	Designradius
Bekleidungskanten:	Designradius
Norm:	ÖNORM

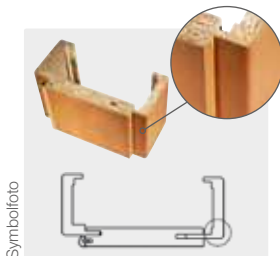

Zarge Soft Glatt

Format: 2.010 x 600/650/700/750/800/850/900/950/1.000

Mauerstärke 1	90	110	130	150	170	275	295	Preis € (exkl. MwSt.)
Art.Nr. rechte Zarge	30770	30770	30770	30770	30770	30770	30770	Standard Zarge 1-flg. 158,00
Art.Nr. linke Zarge	30770	30770	30770	30770	30770	30770	30770	Standard Zarge 2-flg. 412,00

Durchgangszarge = preisgleich Standardzarge

Auf-/Abschlag Zarge

	Preis € (exkl. MwSt.)
Mauerstärke 2 in mm (190, 210, 225, 240, 260, 315, 335, 355, 375, 395)	+ 45,00
Sondermaße (Höhe ≤ 2.010 mm, Breite bis 1.000 mm 1-flg.; Breite bis 1.950 mm 2-flg.)	+ 10 %
Sonderformat (Höhe 2.011-2.110, Breite bis 1.000 mm 1-flg.; Breite bis 1.950 mm 2-flg.)	+ 20 %
Sonderformat (Höhe 2.111-2.210, Breite bis 1.000 mm 1-flg.; Breite bis 1.950 mm 2-flg.)	+ 30 %
Zarge Soft Glatt passend zu Klimaklasse C-Türe	+ 52,00
Zarge Soft Glatt passend zu Klimaklasse EI₂ 30-Türe	+ 556,00

	Preis € (exkl. MwSt.)
Aufpreis 3. Bandaufnahme ab Höhe von 2.111 mm erforderlich	+ 30,00
Schiebetürblende für 1-flg. Ausführung inkl. Laufschiene & Laufwagen, ohne Zarge	+ 411,00
Schiebetürblende für 2-flg. Ausführung inkl. Laufschiene & Laufwagen, ohne Zarge	+ 712,00
Soft Stopp für Schiebetür (ab TBA 650 mm) 1-flg.	+ 98,00
Schiebetürzarge für Einbaukasten (1-flg. + 2-flg.) Maßaufnahmeblatt erforderlich	+ 535,00
Ganzglastürzarge (GGT-Zarge) 1-flg. 600, 650, 700, 750, 800, 850, 900 x 2010 mm	+ 64,00

Technische Details: siehe Seite 125



Eurowood CPL Türen glatt

Eiche Toffee



Türblatt

- Oberfläche:** CPL-Dekor Eiche Toffee
- Innenlage:** Röhrenspan
- Kanten:** Designkante
- Klimaklasse:** A
- Türblattstärke:** 40 mm
- Falz:** 3-seitig
- Sonstiges:** 2 Bänder Anuba 3.10 und BB-Schloss montiert



Art.Nr.

Standardtüre 1-flg.

	RG24	Preis € (exkl. MwSt.)	Preis € (exkl. MwSt.)	Preis € (exkl. MwSt.)	Preis € (exkl. MwSt.)	Preis € (exkl. MwSt.)
Türblatt Standard ÖNORM Größen 2.030 mm 2.030 x 650/700/750/800/850/900/950/1.000/1.050 mm		168,00	235,00	306,00	306,00	365,00

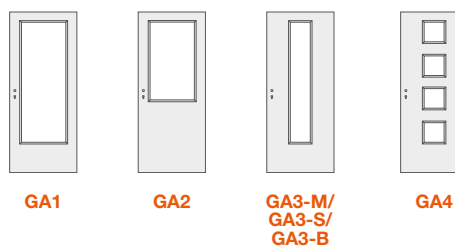
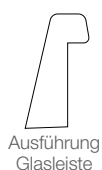

Aufpreis Glasausschnitt/Gläser

nur Glasausschnitt mit Glasleisten	69,00	69,00	69,00	208,00
Glasausschnitt mit Klarglas ESG	188,00	180,00	173,00	505,00
Glasausschnitt mit Satinato ESG	240,00	213,00	201,00	618,00
Glasausschnitt mit Master Carre ESG	258,00	225,00	219,00	612,00
Glasausschnitt mit Reflo ESG	382,00	348,00	281,00	604,00

Auf-/Abschlag Türblatt

	Preis € (exkl. MwSt.)
Aufpreis 2-flg. Türe (inkl. Kantriegel, Gegenfalz, Falzdichtung und Schließblech)	+ 218,00
Aufpreis 1-flg. Schiebetüre Ausführung: inkl. Muschelgriff OVAL Chrom satiniert montiert und Nutfräsung (7 x 30 mm)	+ 170,00
Aufpreis 2-flg. Schiebetüre Ausführung: inkl. Muschelgriff OVAL Chrom satiniert montiert und Nutfräsung (7 x 30 mm)	+ 340,00
Berechnung Vollbau Schiebetüre 2-flg. (ohne Zarge): 2x Standardtürblatt (Gehflügel + Stehflügel) + Aufpreis 2-flg. Schiebetüre	
Elementaufpreis: Flächenbündige Ausführung (sichtbare Bänder), Aufpreis Türe € 88,00 / Aufpreis Zarge € 212,00	+ 300,00
Elementaufpreis: Flächenbündige Ausführung (verdeckte Bänder), Aufpreis Türe € 88,00 / Aufpreis Zarge € 314,00	+ 402,00
passende Ausführung: Klimaklasse C für Standardtüre mit Einfachfalz und WH-Einleimer ca. 38 dB, 2 Stk. 3-tlg. Bänder, WZYL Schloss, 3. Band ab FSTL 950 x 2010 mm erforderlich	+ 453,00
passende Ausführung: Klimaklasse C; EI₂ 30 für Standardtüre mit Einfachfalz ca. 38 dB, 2 Stk. 3-tlg. Bänder, WZYL Schloss, ohne Drücker, Türschließer und Zylinder Hinweis - Brandschutzzubehör von der jeweiligen Industrie notwendig 3. Band ab FSTL 950 x 2010 mm erforderlich Maximale Höhe: 2130 mm	+ 618,00

	Preis € (exkl. MwSt.)
Sonderformat (Höhe bis 2030 mm, Breite bis 1050 mm) Lieferzeit - ca. 5 Wochen	+ 10 %
Sonderformat (Höhe 2031 - 2230 x Breite bis 1050 mm)	+ 25 %
Werkseitiges Kürzen von Türen Standardtüre kürzbar bis 1.850 mm, Lieferzeit - ca. 2 Wochen	+ 40,00
Aufpreis 3 Stk. 2-tlg. Bänder Ausführung ab Höhe 2131 mm notwendig	+ 3,50
Aufpreis 2 Stk. 3-tlg. Bänder ab Türblattbreite 950 mm notwendig	+ 26,00
Aufpreis 3 Stk. 3-tlg. Bänder	+ 38,00
WC Schloss montiert	0,00
PZ Schloss montiert (ohne Wechselsel)	+ 3,10
PZ Schloss montiert (mit Wechselsel)	+ 6,40
Aufpreis ÖNORM - Magnetfalle BB/PZ/WC auf Element nur bei flächenbündiger Ausführung möglich Aufpreis Türe € 15,00 / Aufpreis Zarge € 18,00	+ 33,00
Rosettenlochbohrung	+ 10,00

Zarge

Umfassungszarge; Futterkanten gerundet/Verkleidungskanten gerundet. Futterbrett mit Falzbekleidung fest verleimt, mit eingebautem Schließblech, Bandtaschen & Dichtung montiert. Bekleidungsbreite 75 mm. Verstellbereich der Wandstärke -10/+10 mm.

Oberfläche:	Eiche Toffee
Trägermaterial:	Pressspanplatte
Mauerstärken:	90/110/130/150/170/275/295

Futterbrett:	Designradius
Bekleidungskanten:	Designradius
Norm:	ÖNORM

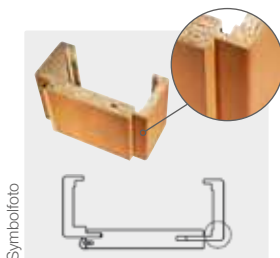

Zarge Soft strukturiert

Format: 2.010 x 600/650/700/750/800/850/900/950/1.000

Mauerstärke 1	90	110	130	150	170	275	295		Preis € (exkl. MwSt.)
Art.Nr. rechte Zarge	-	-	-	-	-	-	-	Standard Zarge 1-flg.	170,00
Art.Nr. linke Zarge	-	-	-	-	-	-	-	Standard Zarge 2-flg.	432,00

Durchgangszarge = preisgleich Standardzarge

Auf-/Abschlag Zarge

	Preis € (exkl. MwSt.)
Mauerstärke 2 in mm (190, 210, 225, 240, 260, 315, 335, 355, 375, 395)	+ 45,00
Sondermaße (Höhe ≤ 2.010 mm, Breite bis 1.000 mm 1-flg.; Breite bis 1.950 mm 2-flg.)	+ 10 %
Sonderformat (Höhe 2.011-2.110, Breite bis 1.000 mm 1-flg.; Breite bis 1.950 mm 2-flg.)	+ 20 %
Sonderformat (Höhe 2.111-2.210, Breite bis 1.000 mm 1-flg.; Breite bis 1.950 mm 2-flg.)	+ 30 %
Zarge Soft Glatt passend zu Klimaklasse C-Türe	+ 52,00
Zarge Soft Glatt passend zu Klimaklasse EI₂ 30-Türe	+ 556,00

	Preis € (exkl. MwSt.)
Aufpreis 3. Bandaufnahme ab Höhe von 2.111 mm erforderlich	+ 30,00
Schiebetürblende für 1-flg. Ausführung inkl. Laufschiene & Laufwagen, ohne Zarge	+ 411,00
Schiebetürblende für 2-flg. Ausführung inkl. Laufschiene & Laufwagen, ohne Zarge	+ 712,00
Soft Stopp für Schiebetür (ab TBA 650 mm) 1-flg.	+ 98,00
Schiebetürzarge für Einbaukasten (1-flg. + 2-flg.) Maßaufnahmeblatt erforderlich	+ 535,00
Ganzglastürzarge (GGT-Zarge) 1-flg. 600, 650, 700, 750, 800, 850, 900 x 2010 mm	+ 64,00

Technische Details: siehe Seite 125



Eurowood CPL Türen glatt

Birke quer



exkl. MwSt.

382,-

Vollbautüre + Zarge Soft Glatt
Mauerstärke 1: 90/110/130/150/170/210/270/295

Türblatt

- Oberfläche:** CPL-Dekor Birke quer
- Innenlage:** Röhrenspan
- Kanten:** Designkante
- Klimaklasse:** A
- Türblattstärke:** 40 mm
- Falz:** 3-seitig
- Sonstiges:** 2 Bänder Anuba 3.10 und BB-Schloss montiert

MODELLE



Vollbau **L01** **L02** **L04**

Art.Nr. 30700 30722 30723 30724

RG24 **Preis €** **Preis €** **Preis €** **Preis €**
(exkl. MwSt.) (exkl. MwSt.) (exkl. MwSt.) (exkl. MwSt.)

Standardtüre 1-flg.

Türblatt Standard ÖNORM Größen 2.030 mm
2.030 x 650/700/750/800/850/900/950/1.000/1.050 mm

224,00 **295,00** **295,00** **354,00**

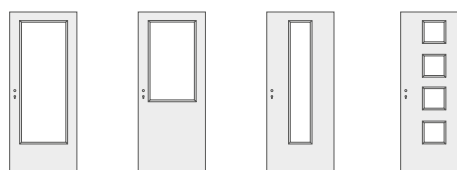
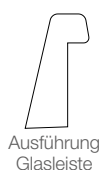

GA1 **GA2** **GA3-M/ GA3-S/ GA3-B** **GA4**

Aufpreis Glasausschnitt/Gläser

nur Glasausschnitt mit Glasleisten	69,00	69,00	69,00	208,00
Glasausschnitt mit Klarglas ESG	188,00	180,00	173,00	505,00
Glasausschnitt mit Satinato ESG	240,00	213,00	201,00	618,00
Glasausschnitt mit Master Carre ESG	258,00	225,00	219,00	612,00
Glasausschnitt mit Reflo ESG	382,00	348,00	281,00	604,00

Auf-/Abschlag Türblatt

	Preis € (exkl. MwSt.)
Aufpreis 2-flg. Türe (inkl. Kantriegel, Gegenfalz, Falzdichtung und Schließblech)	+ 218,00
Aufpreis 1-flg. Schiebetüre Ausführung: inkl. Muschelgriff OVAL Chrom satiniert montiert und Nutfräsung (7 x 30 mm)	+ 170,00
Aufpreis 2-flg. Schiebetüre Ausführung: inkl. Muschelgriff OVAL Chrom satiniert montiert und Nutfräsung (7 x 30 mm)	+ 340,00
Berechnung Vollbau Schiebetüre 2-flg. (ohne Zarge): 2x Standardtürblatt (Gehflügel + Stehflügel) + Aufpreis 2-flg. Schiebetüre	
Elementaufpreis: Flächenbündige Ausführung (sichtbare Bänder), Aufpreis Türe € 88,00 / Aufpreis Zarge € 212,00	+ 300,00
Elementaufpreis: Flächenbündige Ausführung (verdeckte Bänder), Aufpreis Türe € 88,00 / Aufpreis Zarge € 314,00	+ 402,00
passende Ausführung: Klimaklasse C für Standardtüre mit Einfachfalz und WH-Einleimer ca. 38 dB, 2 Stk. 3-tlg. Bänder, WZYL Schloss, 3. Band ab FSTL 950 x 2010 mm erforderlich	+ 453,00
passende Ausführung: Klimaklasse C; EI₂ 30 für Standardtüre mit Einfachfalz ca. 38 dB, 2 Stk. 3-tlg. Bänder, WZYL Schloss, ohne Drücker, Türschließer und Zylinder Hinweis - Brandschutzzubehör von der jeweiligen Industrie notwendig 3. Band ab FSTL 950 x 2010 mm erforderlich Maximale Höhe: 2130 mm	+ 618,00

	Preis € (exkl. MwSt.)
Sonderformat (Höhe bis 2030 mm, Breite bis 1050 mm) Lieferzeit - ca. 5 Wochen	+ 10 %
Sonderformat (Höhe 2031 - 2230 x Breite bis 1050 mm)	+ 25 %
Werkseitiges Kürzen von Türen Standardtüre kürzbar bis 1.850 mm, Lieferzeit - ca. 2 Wochen	+ 40,00
Aufpreis 3 Stk. 2-tlg. Bänder Ausführung ab Höhe 2131 mm notwendig	+ 3,50
Aufpreis 2 Stk. 3-tlg. Bänder ab Türblattbreite 950 mm notwendig	+ 26,00
Aufpreis 3 Stk. 3-tlg. Bänder	+ 38,00
WC Schloss montiert	0,00
PZ Schloss montiert (ohne Wechselsel)	+ 3,10
PZ Schloss montiert (mit Wechselsel)	+ 6,40
Aufpreis ÖNORM - Magnetfalle BB/PZ/WC auf Element nur bei flächenbündiger Ausführung möglich Aufpreis Türe € 15,00 / Aufpreis Zarge € 18,00	+ 33,00
Rosettenlochbohrung	+ 10,00

Zarge

Umfassungszarge; Futterkanten gerundet/Verkleidungskanten gerundet. Futterbrett mit Falzbekleidung fest verleimt, mit eingebautem Schließblech, Bandtaschen & Dichtung montiert. Bekleidungsbreite 75 mm. Verstellbereich der Wandstärke -10/+10 mm.

Oberfläche:	Birke
Trägermaterial:	Pressspanplatte
Mauerstärken:	90/110/130/150/170/275/295

Futterbrett:	Designradius
Bekleidungskanten:	Designradius
Norm:	ÖNORM

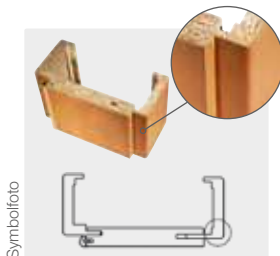

Zarge Soft Glatt

Format: 2.010 x 600/650/700/750/800/850/900/950/1.000

Mauerstärke 1	90	110	130	150	170	275	295		Preis € (exkl. MwSt.)
Art.Nr. rechte Zarge	30772	30772	30772	30772	30772	30772	30772	Standard Zarge 1-flg.	158,00
Art.Nr. linke Zarge	30772	30772	30772	30772	30772	30772	30772	Standard Zarge 2-flg.	412,00

Durchgangszarge = preisgleich Standardzarge

Auf-/Abschlag Zarge

	Preis € (exkl. MwSt.)
Mauerstärke 2 in mm (190, 210, 225, 240, 260, 315, 335, 355, 375, 395)	+ 45,00
Sondermaße (Höhe ≤ 2.010 mm, Breite bis 1.000 mm 1-flg.; Breite bis 1.950 mm 2-flg.)	+ 10 %
Sonderformat (Höhe 2.011-2.110, Breite bis 1.000 mm 1-flg.; Breite bis 1.950 mm 2-flg.)	+ 20 %
Sonderformat (Höhe 2.111-2.210, Breite bis 1.000 mm 1-flg.; Breite bis 1.950 mm 2-flg.)	+ 30 %
Zarge Soft Glatt passend zu Klimaklasse C-Türe	+ 52,00
Zarge Soft Glatt passend zu Klimaklasse EI₂ 30-Türe	+ 556,00

	Preis € (exkl. MwSt.)
Aufpreis 3. Bandaufnahme ab Höhe von 2.111 mm erforderlich	+ 30,00
Schiebetürblende für 1-flg. Ausführung inkl. Laufschiene & Laufwagen, ohne Zarge	+ 411,00
Schiebetürblende für 2-flg. Ausführung inkl. Laufschiene & Laufwagen, ohne Zarge	+ 712,00
Soft Stopp für Schiebetür (ab TBA 650 mm) 1-flg.	+ 98,00
Schiebetürzarge für Einbaukasten (1-flg. + 2-flg.) Maßaufnahmeblatt erforderlich	+ 535,00
Ganzglastürzarge (GGT-Zarge) 1-flg. 600, 650, 700, 750, 800, 850, 900 x 2010 mm	+ 64,00

Technische Details: siehe Seite 125



Eurowood CPL Türen glatt

Birke dunkel quer



exkl. MwSt.

382,-

Vollbautüre + Zarge Soft Glatt
Mauerstärke 1: 90/110/130/150/170/210/270/295

Türblatt

- Oberfläche:** CPL-Dekor Birke dunkel quer
- Innenlage:** Röhrenspan
- Kanten:** Designkante
- Klimaklasse:** A
- Türblattstärke:** 40 mm
- Falz:** 3-seitig
- Sonstiges:** 2 Bänder Anuba 3.10 und BB-Schloss montiert

MODELLE



Vollbau L01 L02 L04

Art.Nr. 30720 30725 30726 30727

RG24 Preis € Preis € Preis € Preis €
(exkl. MwSt.) (exkl. MwSt.) (exkl. MwSt.) (exkl. MwSt.)

Standardtüre 1-flg.

Türblatt Standard ÖNORM Größen 2.030 mm
2.030 x 650/700/750/800/850/900/950/1.000/1.050 mm

224,00 295,00 295,00 354,00

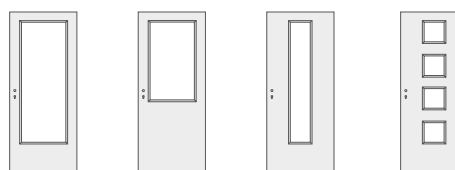
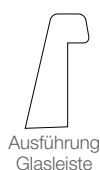

**GA1 GA2 GA3-M/
GA3-S/
GA3-B GA4**

Aufpreis Glasausschnitt/Gläser

nur Glasausschnitt mit Glasleisten	69,00	69,00	69,00	208,00
Glasausschnitt mit Klarglas ESG	188,00	180,00	173,00	505,00
Glasausschnitt mit Satinato ESG	240,00	213,00	201,00	618,00
Glasausschnitt mit Master Carre ESG	258,00	225,00	219,00	612,00
Glasausschnitt mit Reflo ESG	382,00	348,00	281,00	604,00

Auf-/Abschlag Türblatt

	Preis € (exkl. MwSt.)
Aufpreis 2-flg. Türe (inkl. Kantriegel, Gegenfalz, Falzdichtung und Schließblech)	+ 218,00
Aufpreis 1-flg. Schiebetüre Ausführung: inkl. Muschelgriff OVAL Chrom satiniert montiert und Nutfräsung (7 x 30 mm)	+ 170,00
Aufpreis 2-flg. Schiebetüre Ausführung: inkl. Muschelgriff OVAL Chrom satiniert montiert und Nutfräsung (7 x 30 mm)	+ 340,00
Berechnung Vollbau Schiebetüre 2-flg. (ohne Zarge): 2x Standardtürblatt (Gehflügel + Stehflügel) + Aufpreis 2-flg. Schiebetüre	
Elementaufpreis: Flächenbündige Ausführung (sichtbare Bänder), Aufpreis Türe € 88,00 / Aufpreis Zarge € 212,00	+ 300,00
Elementaufpreis: Flächenbündige Ausführung (verdeckte Bänder), Aufpreis Türe € 88,00 / Aufpreis Zarge € 314,00	+ 402,00
passende Ausführung: Klimaklasse C für Standardtüre mit Einfachfalz und WH-Einleimer ca. 38 dB, 2 Stk. 3-tlg. Bänder, WZYL Schloss, 3. Band ab FSTL 950 x 2010 mm erforderlich	+ 453,00
passende Ausführung: Klimaklasse C; EI₂ 30 für Standardtüre mit Einfachfalz ca. 38 dB, 2 Stk. 3-tlg. Bänder, WZYL Schloss, ohne Drücker, Türschließer und Zylinder Hinweis - Brandschutzzubehör von der jeweiligen Industrie notwendig 3. Band ab FSTL 950 x 2010 mm erforderlich Maximale Höhe: 2130 mm	+ 618,00

	Preis € (exkl. MwSt.)
Sonderformat (Höhe bis 2030 mm, Breite bis 1050 mm) Lieferzeit - ca. 5 Wochen	+ 10 %
Sonderformat (Höhe 2031 - 2230 x Breite bis 1050 mm)	+ 25 %
Werkseitiges Kürzen von Türen Standardtüre kürzbar bis 1.850 mm, Lieferzeit - ca. 2 Wochen	+ 40,00
Aufpreis 3 Stk. 2-tlg. Bänder Ausführung ab Höhe 2131 mm notwendig	+ 3,50
Aufpreis 2 Stk. 3-tlg. Bänder ab Türblattbreite 950 mm notwendig	+ 26,00
Aufpreis 3 Stk. 3-tlg. Bänder	+ 38,00
WC Schloss montiert	0,00
PZ Schloss montiert (ohne Wechselsel)	+ 3,10
PZ Schloss montiert (mit Wechselsel)	+ 6,40
Aufpreis ÖNORM - Magnetfalle BB/PZ/WC auf Element nur bei flächenbündiger Ausführung möglich Aufpreis Türe € 15,00 / Aufpreis Zarge € 18,00	+ 33,00
Rosettenlochbohrung	+ 10,00

Zarge

Umfassungszarge; Futterkanten gerundet/Verkleidungskanten gerundet. Futterbrett mit Falzbekleidung fest verleimt, mit eingebautem Schließblech, Bandtaschen & Dichtung montiert. Bekleidungsbreite 75 mm. Verstellbereich der Wandstärke -10/+10 mm.

Oberfläche:	Birke dunkel
Trägermaterial:	Pressspanplatte
Mauerstärken:	90/110/130/150/170/275/295

Futterbrett:	Designradius
Bekleidungskanten:	Designradius
Norm:	ÖNORM

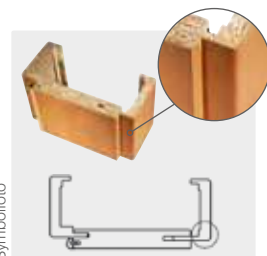

Zarge Soft Glatt

Format: 2.010 x 600/650/700/750/800/850/900/950/1.000

Mauerstärke 1	90	110	130	150	170	275	295	Preis € (exkl. MwSt.)
Art.Nr. rechte Zarge	30773	30773	30773	30773	30773	30773	30773	Standard Zarge 1-flg. 158,00
Art.Nr. linke Zarge	30773	30773	30773	30773	30773	30773	30773	Standard Zarge 2-flg. 412,00

Durchgangszarge = preisgleich Standardzarge

Auf-/Abschlag Zarge

	Preis € (exkl. MwSt.)
Mauerstärke 2 in mm (190, 210, 225, 240, 260, 315, 335, 355, 375, 395)	+ 45,00
Sondermaße (Höhe ≤ 2.010 mm, Breite bis 1.000 mm 1-flg.; Breite bis 1.950 mm 2-flg.)	+ 10 %
Sonderformat (Höhe 2.011-2.110, Breite bis 1.000 mm 1-flg.; Breite bis 1.950 mm 2-flg.)	+ 20 %
Sonderformat (Höhe 2.111-2.210, Breite bis 1.000 mm 1-flg.; Breite bis 1.950 mm 2-flg.)	+ 30 %
Zarge Soft Glatt passend zu Klimaklasse C-Türe	+ 52,00
Zarge Soft Glatt passend zu Klimaklasse EI₂ 30-Türe	+ 556,00

	Preis € (exkl. MwSt.)
Aufpreis 3. Bandaufnahme ab Höhe von 2.111 mm erforderlich	+ 30,00
Schiebetürblende für 1-flg. Ausführung inkl. Laufschiene & Laufwagen, ohne Zarge	+ 411,00
Schiebetürblende für 2-flg. Ausführung inkl. Laufschiene & Laufwagen, ohne Zarge	+ 712,00
Soft Stopp für Schiebetür (ab TBA 650 mm) 1-flg.	+ 98,00
Schiebetürzarge für Einbaukasten (1-flg. + 2-flg.) Maßaufnahmeblatt erforderlich	+ 535,00
Ganzglastürzarge (GGT-Zarge) 1-flg. 600, 650, 700, 750, 800, 850, 900 x 2010 mm	+ 64,00

Technische Details: siehe Seite 125



Eurowood CPL Türen glatt

Asteiche quer



exkl. MwSt.

393,-

Vollbautüre + Zarge Soft Strukturiert
Mauerstärke 1: 90/110/130/150/170/210/270/295

Türblatt

- Oberfläche:** CPL-Dekor Asteiche quer
- Innenlage:** Röhrenspan
- Kanten:** Designkante
- Klimaklasse:** A
- Türblattstärke:** 40 mm
- Falz:** 3-seitig
- Sonstiges:** 2 Bänder Anuba 3.10 und BB-Schloss montiert

MODELLE



Vollbau **L01** **L02** **L04**

Art.Nr. 30702 30125 30126 30127

RG24 **Preis €** **Preis €** **Preis €** **Preis €**
(exkl. MwSt.) (exkl. MwSt.) (exkl. MwSt.) (exkl. MwSt.)

235,00 **306,00** **306,00** **365,00**

Standardtüre 1-flg.

Türblatt Standard ÖNORM Größen 2.030 mm
2.030 x 650/700/750/800/850/900/950/1.000/1.050 mm

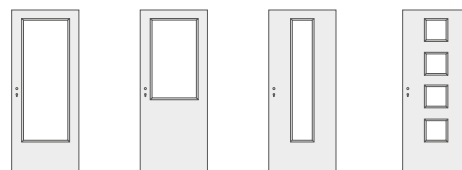

GA1 **GA2** **GA3-M/**
GA3-S/
GA3-B **GA4**

Aufpreis Glasausschnitt/Gläser

nur Glasausschnitt mit Glasleisten	69,00	69,00	69,00	208,00
Glasausschnitt mit Klarglas ESG	188,00	180,00	173,00	505,00
Glasausschnitt mit Satinato ESG	240,00	213,00	201,00	618,00
Glasausschnitt mit Master Carre ESG	258,00	225,00	219,00	612,00
Glasausschnitt mit Reflo ESG	382,00	348,00	281,00	604,00

Auf-/Abschlag Türblatt

	Preis € (exkl. MwSt.)
Aufpreis 2-flg. Türe (inkl. Kantriegel, Gegenfalz, Falzdichtung und Schließblech)	+ 218,00
Aufpreis 1-flg. Schiebetüre Ausführung: inkl. Muschelgriff OVAL Chrom satiniert montiert und Nutfräsung (7 x 30 mm)	+ 170,00
Aufpreis 2-flg. Schiebetüre Ausführung: inkl. Muschelgriff OVAL Chrom satiniert montiert und Nutfräsung (7 x 30 mm)	+ 340,00
Berechnung Vollbau Schiebetüre 2-flg. (ohne Zarge): 2x Standardtürblatt (Gehflügel + Stehflügel) + Aufpreis 2-flg. Schiebetüre	
Elementaufpreis: Flächenbündige Ausführung (sichtbare Bänder), Aufpreis Türe € 88,00 / Aufpreis Zarge € 212,00	+ 300,00
Elementaufpreis: Flächenbündige Ausführung (verdeckte Bänder), Aufpreis Türe € 88,00 / Aufpreis Zarge € 314,00	+ 402,00
passende Ausführung: Klimaklasse C für Standardtüre mit Einfachfalz und WH-Einleimer ca. 38 dB, 2 Stk. 3-tlg. Bänder, WZYL Schloss, 3. Band ab FSTL 950 x 2010 mm erforderlich	+ 453,00
passende Ausführung: Klimaklasse C; EI₂ 30 für Standardtüre mit Einfachfalz ca. 38 dB, 2 Stk. 3-tlg. Bänder, WZYL Schloss, ohne Drücker, Türschließer und Zylinder Hinweis - Brandschutzzubehör von der jeweiligen Industrie notwendig 3. Band ab FSTL 950 x 2010 mm erforderlich Maximale Höhe: 2130 mm	+ 618,00

	Preis € (exkl. MwSt.)
Sonderformat (Höhe bis 2030 mm, Breite bis 1050 mm) Lieferzeit - ca. 5 Wochen	+ 10 %
Sonderformat (Höhe 2031 - 2230 x Breite bis 1050 mm)	+ 25 %
Werkseitiges Kürzen von Türen Standardtüre kürzbar bis 1.850 mm, Lieferzeit - ca. 2 Wochen	+ 40,00
Aufpreis 3 Stk. 2-tlg. Bänder Ausführung ab Höhe 2131 mm notwendig	+ 3,50
Aufpreis 2 Stk. 3-tlg. Bänder ab Türblattbreite 950 mm notwendig	+ 26,00
Aufpreis 3 Stk. 3-tlg. Bänder	+ 38,00
WC Schloss montiert	0,00
PZ Schloss montiert (ohne Wechselsel)	+ 3,10
PZ Schloss montiert (mit Wechselsel)	+ 6,40
Aufpreis ÖNORM - Magnetfalle BB/PZ/WC auf Element nur bei flächenbündiger Ausführung möglich Aufpreis Türe € 15,00 / Aufpreis Zarge € 18,00	+ 33,00
Rosettenlochbohrung	+ 10,00

Zarge

Umfassungszarge; Futterkanten gerundet/Verkleidungskanten gerundet. Futterbrett mit Falzbekleidung fest verleimt, mit eingebautem Schließblech, Bandtaschen & Dichtung montiert. Bekleidungsbreite 75 mm. Verstellbereich der Wandstärke -10/+10 mm.

Oberfläche:	Asteiche
Trägermaterial:	Pressspanplatte
Mauerstärken:	90/110/130/150/170/275/295

Futterbrett:	Designradius
Bekleidungskanten:	Designradius
Norm:	ÖNORM

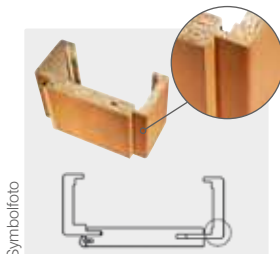

Zarge Soft strukturiert

Format: 2.010 x 600/650/700/750/800/850/900/950/1.000

Mauerstärke 1	90	110	130	150	170	275	295	Preis € (exkl. MwSt.)
Art.Nr. rechte Zarge	30777	30777	30777	30777	30777	30777	30777	Standard Zarge 1-flg. 170,00
Art.Nr. linke Zarge	30777	30777	30777	30777	30777	30777	30777	Standard Zarge 2-flg. 432,00

Durchgangszarge = preisgleich Standardzarge

Auf-/Abschlag Zarge

	Preis € (exkl. MwSt.)
Mauerstärke 2 in mm (190, 210, 225, 240, 260, 315, 335, 355, 375, 395)	+ 45,00
Sondermaße (Höhe ≤ 2.010 mm, Breite bis 1.000 mm 1-flg.; Breite bis 1.950 mm 2-flg.)	+ 10 %
Sonderformat (Höhe 2.011-2.110, Breite bis 1.000 mm 1-flg.; Breite bis 1.950 mm 2-flg.)	+ 20 %
Sonderformat (Höhe 2.111-2.210, Breite bis 1.000 mm 1-flg.; Breite bis 1.950 mm 2-flg.)	+ 30 %
Zarge Soft Glatt passend zu Klimaklasse C-Türe	+ 52,00
Zarge Soft Glatt passend zu Klimaklasse EI₂ 30-Türe	+ 556,00

	Preis € (exkl. MwSt.)
Aufpreis 3. Bandaufnahme ab Höhe von 2.111 mm erforderlich	+ 30,00
Schiebetürblende für 1-flg. Ausführung inkl. Laufschiene & Laufwagen, ohne Zarge	+ 411,00
Schiebetürblende für 2-flg. Ausführung inkl. Laufschiene & Laufwagen, ohne Zarge	+ 712,00
Soft Stopp für Schiebetür (ab TBA 650 mm) 1-flg.	+ 98,00
Schiebetürzarge für Einbaukasten (1-flg. + 2-flg.) Maßaufnahmeblatt erforderlich	+ 535,00
Ganzglastürzarge (GGT-Zarge) 1-flg. 600, 650, 700, 750, 800, 850, 900 x 2010 mm	+ 64,00

Technische Details: siehe Seite 125



Eurowood CPL Türen glatt

Eiche Anmut



exkl. MwSt.

393,-

Vollbautüre + Zarge Soft Strukturiert
Mauerstärke 1: 90/110/130/150/170/210/270/295

Türblatt

- Oberfläche:** CPL-Dekor Eiche Anmut
- Innenlage:** Röhrenspan
- Kanten:** Designkante
- Klimaklasse:** A
- Türblattstärke:** 40 mm
- Falz:** 3-seitig
- Sonstiges:** 2 Bänder Anuba 3.10 und BB-Schloss montiert

MODELLE



Vollbau **L01** **L02** **L04**

Art.Nr. 30761 30761 30761 30761

RG24 **Preis €** **Preis €** **Preis €** **Preis €**
(exkl. MwSt.) (exkl. MwSt.) (exkl. MwSt.) (exkl. MwSt.)

235,00 **306,00** **306,00** **365,00**

Standardtüre 1-flg.

Türblatt Standard ÖNORM Größen 2.030 mm
2.030 x 650/700/750/800/850/900/950/1.000/1.050 mm

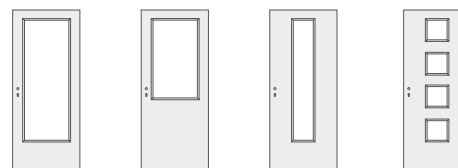

GA1 **GA2** **GA3-M/ GA3-S/ GA3-B** **GA4**

Aufpreis Glasausschnitt/Gläser

nur Glasausschnitt mit Glasleisten	69,00	69,00	69,00	208,00
Glasausschnitt mit Klarglas ESG	188,00	180,00	173,00	505,00
Glasausschnitt mit Satinato ESG	240,00	213,00	201,00	618,00
Glasausschnitt mit Master Carre ESG	258,00	225,00	219,00	612,00
Glasausschnitt mit Reflo ESG	382,00	348,00	281,00	604,00

Auf-/Abschlag Türblatt

	Preis € (exkl. MwSt.)
Aufpreis 2-flg. Türe (inkl. Kantriegel, Gegenfalz, Falzdichtung und Schließblech)	+ 218,00
Aufpreis 1-flg. Schiebetüre Ausführung: inkl. Muschelgriff OVAL Chrom satiniert montiert und Nutfräsung (7 x 30 mm)	+ 170,00
Aufpreis 2-flg. Schiebetüre Ausführung: inkl. Muschelgriff OVAL Chrom satiniert montiert und Nutfräsung (7 x 30 mm)	+ 340,00
Berechnung Vollbau Schiebetüre 2-flg. (ohne Zarge): 2x Standardtürblatt (Gehflügel + Stehflügel) + Aufpreis 2-flg. Schiebetüre	
Elementaufpreis: Flächenbündige Ausführung (sichtbare Bänder), Aufpreis Türe € 88,00 / Aufpreis Zarge € 212,00	+ 300,00
Elementaufpreis: Flächenbündige Ausführung (verdeckte Bänder), Aufpreis Türe € 88,00 / Aufpreis Zarge € 314,00	+ 402,00
passende Ausführung: Klimaklasse C für Standardtüre mit Einfachfalz und WH-Einleimer ca. 38 dB, 2 Stk. 3-tlg. Bänder, WZYL Schloss, 3. Band ab FSTL 950 x 2010 mm erforderlich	+ 453,00
passende Ausführung: Klimaklasse C; EI₂ 30 für Standardtüre mit Einfachfalz ca. 38 dB, 2 Stk. 3-tlg. Bänder, WZYL Schloss, ohne Drücker, Türschließer und Zylinder Hinweis - Brandschutzzubehör von der jeweiligen Industrie notwendig 3. Band ab FSTL 950 x 2010 mm erforderlich Maximale Höhe: 2130 mm	+ 618,00

	Preis € (exkl. MwSt.)
Sonderformat (Höhe bis 2030 mm, Breite bis 1050 mm) Lieferzeit - ca. 5 Wochen	+ 10 %
Sonderformat (Höhe 2031 - 2230 x Breite bis 1050 mm)	+ 25 %
Werkseitiges Kürzen von Türen Standardtüre kürzbar bis 1.850 mm, Lieferzeit - ca. 2 Wochen	+ 40,00
Aufpreis 3 Stk. 2-tlg. Bänder Ausführung ab Höhe 2131 mm notwendig	+ 3,50
Aufpreis 2 Stk. 3-tlg. Bänder ab Türblattbreite 950 mm notwendig	+ 26,00
Aufpreis 3 Stk. 3-tlg. Bänder	+ 38,00
WC Schloss montiert	0,00
PZ Schloss montiert (ohne Wechselsel)	+ 3,10
PZ Schloss montiert (mit Wechselsel)	+ 6,40
Aufpreis ÖNORM - Magnetfalle BB/PZ/WC auf Element nur bei flächenbündiger Ausführung möglich Aufpreis Türe € 15,00 / Aufpreis Zarge € 18,00	+ 33,00
Rosettenlochbohrung	+ 10,00

Zarge

Umfassungszarge; Futterkanten gerundet/Verkleidungskanten gerundet. Futterbrett mit Falzbekleidung fest verleimt, mit eingebautem Schließblech, Bandtaschen & Dichtung montiert. Bekleidungsbreite 75 mm. Verstellbereich der Wandstärke -10/+10 mm.

Oberfläche:	Eiche Anmut
Trägermaterial:	Pressspanplatte
Mauerstärken:	90/110/130/150/170/275/295

Futterbrett:	Designradius
Bekleidungskanten:	Designradius
Norm:	ÖNORM

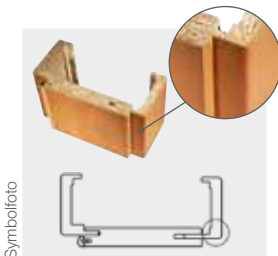

Zarge Soft strukturiert

Format: 2.010 x 600/650/700/750/800/850/900/950/1.000

Mauerstärke 1	90	110	130	150	170	275	295	Preis € (exkl. MwSt.)
Art.Nr. rechte Zarge	-	30762	30762	30762	30762	30762	30762	Standard Zarge 1-flg. 170,00
Art.Nr. linke Zarge	-	30762	30762	30762	30762	30762	30762	Standard Zarge 2-flg. 432,00

Durchgangszarge = preisgleich Standardzarge

Auf-/Abschlag Zarge

	Preis € (exkl. MwSt.)
Mauerstärke 2 in mm (190, 210, 225, 240, 260, 315, 335, 355, 375, 395)	+ 45,00
Sondermaße (Höhe ≤ 2.010 mm, Breite bis 1.000 mm 1-flg.; Breite bis 1.950 mm 2-flg.)	+ 10 %
Sonderformat (Höhe 2.011-2.110, Breite bis 1.000 mm 1-flg.; Breite bis 1.950 mm 2-flg.)	+ 20 %
Sonderformat (Höhe 2.111-2.210, Breite bis 1.000 mm 1-flg.; Breite bis 1.950 mm 2-flg.)	+ 30 %
Zarge Soft Glatt passend zu Klimaklasse C-Türe	+ 52,00
Zarge Soft Glatt passend zu Klimaklasse EI₂ 30-Türe	+ 556,00

	Preis € (exkl. MwSt.)
Aufpreis 3. Bandaufnahme ab Höhe von 2.111 mm erforderlich	+ 30,00
Schiebetürblende für 1-flg. Ausführung inkl. Laufschiene & Laufwagen, ohne Zarge	+ 411,00
Schiebetürblende für 2-flg. Ausführung inkl. Laufschiene & Laufwagen, ohne Zarge	+ 712,00
Soft Stopp für Schiebetür (ab TBA 650 mm) 1-flg.	+ 98,00
Schiebetürzarge für Einbaukasten (1-flg. + 2-flg.) Maßaufnahmeblatt erforderlich	+ 535,00
Ganzglastürzarge (GGT-Zarge) 1-flg. 600, 650, 700, 750, 800, 850, 900 x 2010 mm	+ 64,00

Technische Details: siehe Seite 125



Eurowood CPL Türen glatt

Pinie weiß quer



Türblatt

- Oberfläche:** CPL-Dekor Pinie weiß quer
- Innenlage:** Röhrenspan
- Kanten:** Designkante
- Klimaklasse:** A
- Türblattstärke:** 40 mm
- Falz:** 3-seitig
- Sonstiges:** 2 Bänder Anuba 3.10 und BB-Schloss montiert

MODELLE



Vollbau **L01** **L02** **L04**

Art.Nr. 30134 30131 30132 30133

RG24 **Preis €** **Preis €** **Preis €** **Preis €**
 (exkl. MwSt.) (exkl. MwSt.) (exkl. MwSt.) (exkl. MwSt.)

235,00 **306,00** **306,00** **365,00**

Standardtüre 1-flg.

Türblatt Standard ÖNORM Größen 2.030 mm
 2.030 x 650/700/750/800/850/900/950/1.000/1.050 mm

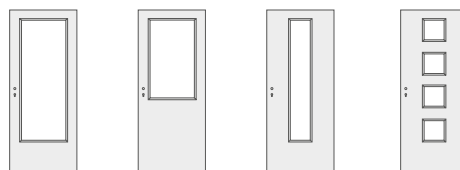

GA1 **GA2** **GA3-M/
GA3-S/
GA3-B** **GA4**

Aufpreis Glasausschnitt/Gläser

nur Glasausschnitt mit Glasleisten	69,00	69,00	69,00	208,00
Glasausschnitt mit Klarglas ESG	188,00	180,00	173,00	505,00
Glasausschnitt mit Satinato ESG	240,00	213,00	201,00	618,00
Glasausschnitt mit Master Carre ESG	258,00	225,00	219,00	612,00
Glasausschnitt mit Reflo ESG	382,00	348,00	281,00	604,00

Auf-/Abschlag Türblatt

	Preis € (exkl. MwSt.)
Aufpreis 2-flg. Türe (inkl. Kantriegel, Gegenfalz, Falzdichtung und Schließblech)	+ 218,00
Aufpreis 1-flg. Schiebetüre Ausführung: inkl. Muschelgriff OVAL Chrom satiniert montiert und Nutfräsung (7 x 30 mm)	+ 170,00
Aufpreis 2-flg. Schiebetüre Ausführung: inkl. Muschelgriff OVAL Chrom satiniert montiert und Nutfräsung (7 x 30 mm)	+ 340,00
Berechnung Vollbau Schiebetüre 2-flg. (ohne Zarge): 2x Standardtürblatt (Gehflügel + Stehflügel) + Aufpreis 2-flg. Schiebetüre	
Elementaufpreis: Flächenbündige Ausführung (sichtbare Bänder), Aufpreis Türe € 88,00 / Aufpreis Zarge € 212,00	+ 300,00
Elementaufpreis: Flächenbündige Ausführung (verdeckte Bänder), Aufpreis Türe € 88,00 / Aufpreis Zarge € 314,00	+ 402,00
passende Ausführung: Klimaklasse C für Standardtüre mit Einfachfalz und WH-Einleimer ca. 38 dB, 2 Stk. 3-tlg. Bänder, WZYL Schloss, 3. Band ab FSTL 950 x 2010 mm erforderlich	+ 453,00
passende Ausführung: Klimaklasse C; EI₂ 30 für Standardtüre mit Einfachfalz ca. 38 dB, 2 Stk. 3-tlg. Bänder, WZYL Schloss, ohne Drücker, Türschließer und Zylinder Hinweis - Brandschutzzubehör von der jeweiligen Industrie notwendig 3. Band ab FSTL 950 x 2010 mm erforderlich Maximale Höhe: 2130 mm	+ 618,00

	Preis € (exkl. MwSt.)
Sonderformat (Höhe bis 2030 mm, Breite bis 1050 mm) Lieferzeit - ca. 5 Wochen	+ 10 %
Sonderformat (Höhe 2031 - 2230 x Breite bis 1050 mm)	+ 25 %
Werkseitiges Kürzen von Türen Standardtüre kürzbar bis 1.850 mm, Lieferzeit - ca. 2 Wochen	+ 40,00
Aufpreis 3 Stk. 2-tlg. Bänder Ausführung ab Höhe 2131 mm notwendig	+ 3,50
Aufpreis 2 Stk. 3-tlg. Bänder ab Türblattbreite 950 mm notwendig	+ 26,00
Aufpreis 3 Stk. 3-tlg. Bänder	+ 38,00
WC Schloss montiert	0,00
PZ Schloss montiert (ohne Wechselsel)	+ 3,10
PZ Schloss montiert (mit Wechselsel)	+ 6,40
Aufpreis ÖNORM - Magnetfalle BB/PZ/WC auf Element nur bei flächenbündiger Ausführung möglich Aufpreis Türe € 15,00 / Aufpreis Zarge € 18,00	+ 33,00
Rosettenlochbohrung	+ 10,00

Zarge

Umfassungszarge; Futterkanten gerundet/Verkleidungskanten gerundet. Futterbrett mit Falzbekleidung fest verleimt, mit eingebautem Schließblech, Bandtaschen & Dichtung montiert. Bekleidungsbreite 75 mm. Verstellbereich der Wandstärke -10/+10 mm.

Oberfläche:	Pinie weiß
Trägermaterial:	Pressspanplatte
Mauerstärken:	90/110/130/150/170/275/295

Futterbrett:	Designradius
Bekleidungskanten:	Designradius
Norm:	ÖNORM

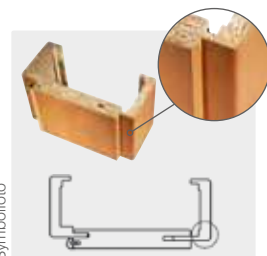

Zarge Soft strukturiert

Format: 2.010 x 600/650/700/750/800/850/900/950/1.000

Mauerstärke 1	90	110	130	150	170	275	295	Preis € (exkl. MwSt.)
Art.Nr. rechte Zarge	30765	30765	30765	30765	30765	30765	30765	Standard Zarge 1-flg. 170,00
Art.Nr. linke Zarge	30765	30765	30765	30765	30765	30765	30765	Standard Zarge 2-flg. 432,00

Durchgangszarge = preisgleich Standardzarge

Auf-/Abschlag Zarge

	Preis € (exkl. MwSt.)
Mauerstärke 2 in mm (190, 210, 225, 240, 260, 315, 335, 355, 375, 395)	+ 45,00
Sondermaße (Höhe ≤ 2.010 mm, Breite bis 1.000 mm 1-flg.; Breite bis 1.950 mm 2-flg.)	+ 10 %
Sonderformat (Höhe 2.011-2.110, Breite bis 1.000 mm 1-flg.; Breite bis 1.950 mm 2-flg.)	+ 20 %
Sonderformat (Höhe 2.111-2.210, Breite bis 1.000 mm 1-flg.; Breite bis 1.950 mm 2-flg.)	+ 30 %
Zarge Soft Glatt passend zu Klimaklasse C-Türe	+ 52,00
Zarge Soft Glatt passend zu Klimaklasse EI₂ 30-Türe	+ 556,00

	Preis € (exkl. MwSt.)
Aufpreis 3. Bandaufnahme ab Höhe von 2.111 mm erforderlich	+ 30,00
Schiebetürblende für 1-flg. Ausführung inkl. Laufschiene & Laufwagen, ohne Zarge	+ 411,00
Schiebetürblende für 2-flg. Ausführung inkl. Laufschiene & Laufwagen, ohne Zarge	+ 712,00
Soft Stopp für Schiebetür (ab TBA 650 mm) 1-flg.	+ 98,00
Schiebetürzarge für Einbaukasten (1-flg. + 2-flg.) Maßaufnahmeblatt erforderlich	+ 535,00
Ganzglastürzarge (GGT-Zarge) 1-flg. 600, 650, 700, 750, 800, 850, 900 x 2010 mm	+ 64,00

Technische Details: siehe Seite 125



Eurowood CPL Türen glatt

Pinie quer



Türblatt

- Oberfläche:** CPL-Dekor Pinie quer
- Innenlage:** Röhrenspan
- Kanten:** Designkante
- Klimaklasse:** A
- Türblattstärke:** 40 mm
- Falz:** 3-seitig
- Sonstiges:** 2 Bänder Anuba 3.10 und BB-Schloss montiert

MODELLE



Vollbau **L01** **L02** **L04**

Art.Nr. 30117 30128 30129 30130

RG24 **Preis €** (exkl. MwSt.) **Preis €** (exkl. MwSt.) **Preis €** (exkl. MwSt.) **Preis €** (exkl. MwSt.)

235,00 **306,00** **306,00** **365,00**

Standardtüre 1-flg.

Türblatt Standard ÖNORM Größen 2.030 mm
2.030 x 650/700/750/800/850/900/950/1.000/1.050 mm

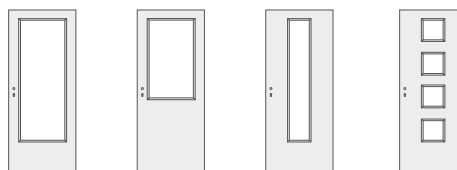
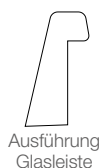

GA1 **GA2** **GA3-M/ GA3-S/ GA3-B** **GA4**

Aufpreis Glasausschnitt/Gläser

nur Glasausschnitt mit Glasleisten	69,00	69,00	69,00	208,00
Glasausschnitt mit Klarglas ESG	188,00	180,00	173,00	505,00
Glasausschnitt mit Satinato ESG	240,00	213,00	201,00	618,00
Glasausschnitt mit Master Carre ESG	258,00	225,00	219,00	612,00
Glasausschnitt mit Reflo ESG	382,00	348,00	281,00	604,00

Auf-/Abschlag Türblatt

	Preis € (exkl. MwSt.)
Aufpreis 2-flg. Türe (inkl. Kantriegel, Gegenfalz, Falzdichtung und Schließblech)	+ 218,00
Aufpreis 1-flg. Schiebetüre Ausführung: inkl. Muschelgriff OVAL Chrom satiniert montiert und Nutfräsung (7 x 30 mm)	+ 170,00
Aufpreis 2-flg. Schiebetüre Ausführung: inkl. Muschelgriff OVAL Chrom satiniert montiert und Nutfräsung (7 x 30 mm)	+ 340,00
Berechnung Vollbau Schiebetüre 2-flg. (ohne Zarge): 2x Standardtürblatt (Gehflügel + Stehflügel) + Aufpreis 2-flg. Schiebetüre	
Elementaufpreis: Flächenbündige Ausführung (sichtbare Bänder), Aufpreis Türe € 88,00 / Aufpreis Zarge € 212,00	+ 300,00
Elementaufpreis: Flächenbündige Ausführung (verdeckte Bänder), Aufpreis Türe € 88,00 / Aufpreis Zarge € 314,00	+ 402,00
passende Ausführung: Klimaklasse C für Standardtüre mit Einfachfalz und WH-Einleimer ca. 38 dB, 2 Stk. 3-tlg. Bänder, WZYL Schloss, 3. Band ab FSTL 950 x 2010 mm erforderlich	+ 453,00
passende Ausführung: Klimaklasse C; EI₂ 30 für Standardtüre mit Einfachfalz ca. 38 dB, 2 Stk. 3-tlg. Bänder, WZYL Schloss, ohne Drücker, Türschließer und Zylinder Hinweis - Brandschutzzubehör von der jeweiligen Industrie notwendig 3. Band ab FSTL 950 x 2010 mm erforderlich Maximale Höhe: 2130 mm	+ 618,00

	Preis € (exkl. MwSt.)
Sonderformat (Höhe bis 2030 mm, Breite bis 1050 mm) Lieferzeit - ca. 5 Wochen	+ 10 %
Sonderformat (Höhe 2031 - 2230 x Breite bis 1050 mm)	+ 25 %
Werkseitiges Kürzen von Türen Standardtüre kürzbar bis 1.850 mm, Lieferzeit - ca. 2 Wochen	+ 40,00
Aufpreis 3 Stk. 2-tlg. Bänder Ausführung ab Höhe 2131 mm notwendig	+ 3,50
Aufpreis 2 Stk. 3-tlg. Bänder ab Türblattbreite 950 mm notwendig	+ 26,00
Aufpreis 3 Stk. 3-tlg. Bänder	+ 38,00
WC Schloss montiert	0,00
PZ Schloss montiert (ohne Wechselsel)	+ 3,10
PZ Schloss montiert (mit Wechselsel)	+ 6,40
Aufpreis ÖNORM - Magnetfalle BB/PZ/WC auf Element nur bei flächenbündiger Ausführung möglich Aufpreis Türe € 15,00 / Aufpreis Zarge € 18,00	+ 33,00
Rosettenlochbohrung	+ 10,00

Zarge

Umfassungszarge; Futterkanten gerundet/Verkleidungskanten gerundet. Futterbrett mit Falzbekleidung fest verleimt, mit eingebautem Schließblech, Bandtaschen & Dichtung montiert. Bekleidungsbreite 75 mm. Verstellbereich der Wandstärke -10/+10 mm.

Oberfläche:	Pinie
Trägermaterial:	Pressspanplatte
Mauerstärken:	90/110/130/150/170/275/295

Futterbrett:	Designradius
Bekleidungskanten:	Designradius
Norm:	ÖNORM

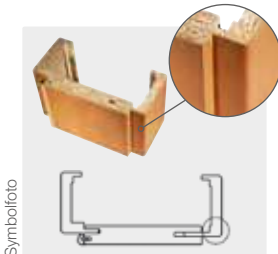

Zarge Soft strukturiert

Format: 2.010 x 600/650/700/750/800/850/900/950/1.000

Mauerstärke 1	90	110	130	150	170	275	295	Preis € (exkl. MwSt.)
Art.Nr. rechte Zarge	30768	30768	30768	30768	30768	30768	30768	Standard Zarge 1-flg. 170,00
Art.Nr. linke Zarge	30768	30768	30768	30768	30768	30768	30768	Standard Zarge 2-flg. 432,00

Durchgangszarge = preisgleich Standardzarge

Auf-/Abschlag Zarge

	Preis € (exkl. MwSt.)
Mauerstärke 2 in mm (190, 210, 225, 240, 260, 315, 335, 355, 375, 395)	+ 45,00
Sondermaße (Höhe ≤ 2.010 mm, Breite bis 1.000 mm 1-flg.; Breite bis 1.950 mm 2-flg.)	+ 10 %
Sonderformat (Höhe 2.011-2.110, Breite bis 1.000 mm 1-flg.; Breite bis 1.950 mm 2-flg.)	+ 20 %
Sonderformat (Höhe 2.111-2.210, Breite bis 1.000 mm 1-flg.; Breite bis 1.950 mm 2-flg.)	+ 30 %
Zarge Soft Glatt passend zu Klimaklasse C-Türe	+ 52,00
Zarge Soft Glatt passend zu Klimaklasse EI₂ 30-Türe	+ 556,00

	Preis € (exkl. MwSt.)
Aufpreis 3. Bandaufnahme ab Höhe von 2.111 mm erforderlich	+ 30,00
Schiebetürblende für 1-flg. Ausführung inkl. Laufschiene & Laufwagen, ohne Zarge	+ 411,00
Schiebetürblende für 2-flg. Ausführung inkl. Laufschiene & Laufwagen, ohne Zarge	+ 712,00
Soft Stopp für Schiebetür (ab TBA 650 mm) 1-flg.	+ 98,00
Schiebetürzarge für Einbaukasten (1-flg. + 2-flg.) Maßaufnahmeblatt erforderlich	+ 535,00
Ganzglastürzarge (GGT-Zarge) 1-flg. 600, 650, 700, 750, 800, 850, 900 x 2010 mm	+ 64,00

Technische Details: siehe Seite 125



Eurowood CPL Türen glatt

Pinie dunkel quer



exkl. MwSt.

393,-

Vollbautüre + Zarge Soft Strukturiert

Mauerstärke 1: 90/110/130/150/170/210/270/295

Türblatt

- Oberfläche:** CPL-Dekor Pinie dunkel quer
- Innenlage:** Röhrenspan
- Kanten:** Designkante
- Klimaklasse:** A
- Türblattstärke:** 40 mm
- Falz:** 3-seitig
- Sonstiges:** 2 Bänder Anuba 3.10 und BB-Schloss montiert

MODELLE



Vollbau **L01** **L02** **L04**

Art.Nr. 30138 30135 30136 30137

RG24 **Preis €** **Preis €** **Preis €** **Preis €**
 (exkl. MwSt.) (exkl. MwSt.) (exkl. MwSt.) (exkl. MwSt.)

235,00 **306,00** **306,00** **365,00**

Standardtüre 1-flg.

Türblatt Standard ÖNORM Größen 2.030 mm
 2.030 x 650/700/750/800/850/900/950/1.000/1.050 mm

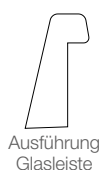

Ausführung
Glasleiste

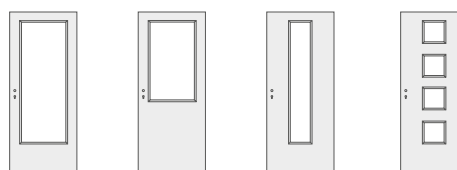

GA1 **GA2** **GA3-M/
GA3-S/
GA3-B** **GA4**

Aufpreis Glasausschnitt/Gläser

nur Glasausschnitt mit Glasleisten	69,00	69,00	69,00	208,00
Glasausschnitt mit Klarglas ESG	188,00	180,00	173,00	505,00
Glasausschnitt mit Satinato ESG	240,00	213,00	201,00	618,00
Glasausschnitt mit Master Carre ESG	258,00	225,00	219,00	612,00
Glasausschnitt mit Reflo ESG	382,00	348,00	281,00	604,00

Auf-/Abschlag Türblatt

	Preis € (exkl. MwSt.)
Aufpreis 2-flg. Türe (inkl. Kantriegel, Gegenfalz, Falzdichtung und Schließblech)	+ 218,00
Aufpreis 1-flg. Schiebetüre Ausführung: inkl. Muschelgriff OVAL Chrom satiniert montiert und Nutfräsung (7 x 30 mm)	+ 170,00
Aufpreis 2-flg. Schiebetüre Ausführung: inkl. Muschelgriff OVAL Chrom satiniert montiert und Nutfräsung (7 x 30 mm)	+ 340,00
Berechnung Vollbau Schiebetüre 2-flg. (ohne Zarge): 2x Standardtürblatt (Gehflügel + Stehflügel) + Aufpreis 2-flg. Schiebetüre	
Elementaufpreis: Flächenbündige Ausführung (sichtbare Bänder), Aufpreis Türe € 88,00 / Aufpreis Zarge € 212,00	+ 300,00
Elementaufpreis: Flächenbündige Ausführung (verdeckte Bänder), Aufpreis Türe € 88,00 / Aufpreis Zarge € 314,00	+ 402,00
passende Ausführung: Klimaklasse C für Standardtüre mit Einfachfalz und WH-Einleimer ca. 38 dB, 2 Stk. 3-tlg. Bänder, WZYL Schloss, 3. Band ab FSTL 950 x 2010 mm erforderlich	+ 453,00
passende Ausführung: Klimaklasse C; EI₂ 30 für Standardtüre mit Einfachfalz ca. 38 dB, 2 Stk. 3-tlg. Bänder, WZYL Schloss, ohne Drücker, Türschließer und Zylinder Hinweis - Brandschutzzubehör von der jeweiligen Industrie notwendig 3. Band ab FSTL 950 x 2010 mm erforderlich Maximale Höhe: 2130 mm	+ 618,00

	Preis € (exkl. MwSt.)
Sonderformat (Höhe bis 2030 mm, Breite bis 1050 mm) Lieferzeit - ca. 5 Wochen	+ 10 %
Sonderformat (Höhe 2031 - 2230 x Breite bis 1050 mm)	+ 25 %
Werkseitiges Kürzen von Türen Standardtüre kürzbar bis 1.850 mm, Lieferzeit - ca. 2 Wochen	+ 40,00
Aufpreis 3 Stk. 2-tlg. Bänder Ausführung ab Höhe 2131 mm notwendig	+ 3,50
Aufpreis 2 Stk. 3-tlg. Bänder ab Türblattbreite 950 mm notwendig	+ 26,00
Aufpreis 3 Stk. 3-tlg. Bänder	+ 38,00
WC Schloss montiert	0,00
PZ Schloss montiert (ohne Wechselsel)	+ 3,10
PZ Schloss montiert (mit Wechselsel)	+ 6,40
Aufpreis ÖNORM - Magnetfalle BB/PZ/WC auf Element nur bei flächenbündiger Ausführung möglich Aufpreis Türe € 15,00 / Aufpreis Zarge € 18,00	+ 33,00
Rosettenlochbohrung	+ 10,00

Zarge

Umfassungszarge; Futterkanten gerundet/Verkleidungskanten gerundet. Futterbrett mit Falzbekleidung fest verleimt, mit eingebautem Schließblech, Bandtaschen & Dichtung montiert. Bekleidungsbreite 75 mm. Verstellbereich der Wandstärke -10/+10 mm.

Oberfläche:	Pinie dunkel
Trägermaterial:	Pressspanplatte
Mauerstärken:	90/110/130/150/170/275/295

Futterbrett:	Designradius
Bekleidungskanten:	Designradius
Norm:	ÖNORM

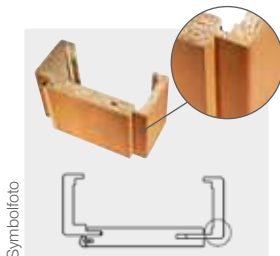

Zarge Soft strukturiert

Format: 2.010 x 600/650/700/750/800/850/900/950/1.000

Mauerstärke 1	90	110	130	150	170	275	295	Preis € (exkl. MwSt.)
Art.Nr. rechte Zarge	-	30764	30764	30764	30764	-	-	Standard Zarge 1-flg. 170,00
Art.Nr. linke Zarge	-	30764	30764	30764	30764	-	-	Standard Zarge 2-flg. 432,00

Durchgangszarge = preisgleich Standardzarge

Auf-/Abschlag Zarge

	Preis € (exkl. MwSt.)
Mauerstärke 2 in mm (190, 210, 225, 240, 260, 315, 335, 355, 375, 395)	+ 45,00
Sondermaße (Höhe ≤ 2.010 mm, Breite bis 1.000 mm 1-flg.; Breite bis 1.950 mm 2-flg.)	+ 10 %
Sonderformat (Höhe 2.011-2.110, Breite bis 1.000 mm 1-flg.; Breite bis 1.950 mm 2-flg.)	+ 20 %
Sonderformat (Höhe 2.111-2.210, Breite bis 1.000 mm 1-flg.; Breite bis 1.950 mm 2-flg.)	+ 30 %
Zarge Soft Glatt passend zu Klimaklasse C-Türe	+ 52,00
Zarge Soft Glatt passend zu Klimaklasse EI₂ 30-Türe	+ 556,00

	Preis € (exkl. MwSt.)
Aufpreis 3. Bandaufnahme ab Höhe von 2.111 mm erforderlich	+ 30,00
Schiebetürblende für 1-flg. Ausführung inkl. Laufschiene & Laufwagen, ohne Zarge	+ 411,00
Schiebetürblende für 2-flg. Ausführung inkl. Laufschiene & Laufwagen, ohne Zarge	+ 712,00
Soft Stopp für Schiebetür (ab TBA 650 mm) 1-flg.	+ 98,00
Schiebetürzarge für Einbaukasten (1-flg. + 2-flg.) Maßaufnahmeblatt erforderlich	+ 535,00
Ganzglastürzarge (GGT-Zarge) 1-flg. 600, 650, 700, 750, 800, 850, 900 x 2010 mm	+ 64,00

Technische Details: siehe Seite 125



Eurowood CPL Türen glatt

Buche längs



exkl. MwSt.

326,-

Vollbautüre + Zarge Soft Glatt
Mauerstärke 1: 90/110/130/150/170/210/270/295

Türblatt

- Oberfläche:** CPL-Dekor Buche längs
- Innenlage:** Röhrenspan
- Kanten:** Designkante
- Klimaklasse:** A
- Türblattstärke:** 40 mm
- Falz:** 3-seitig
- Sonstiges:** 2 Bänder Anuba 3.10 und BB-Schloss montiert

MODELLE



Vollbau

Art.Nr. 30708

RG24 Preis €
(exkl. MwSt.)

168,00

Standardtüre 1-flg.

Türblatt Standard ÖNORM Größen 2.030 mm
2.030 x 650/700/750/800/850/900/950/1.000/1.050 mm



GA1



GA2



**GA3-S/
GA3-M/
GA3-B**



GA4

Aufpreis Glasausschnitt/Gläser

	GA1	GA2	GA3-S/ GA3-M/ GA3-B	GA4
nur Glasausschnitt mit Glasleisten	69,00	69,00	69,00	208,00
Glasausschnitt mit Klarglas ESG	188,00	180,00	173,00	505,00
Glasausschnitt mit Satinato ESG	240,00	213,00	201,00	618,00
Glasausschnitt mit Master Carre ESG	258,00	225,00	219,00	612,00
Glasausschnitt mit Reflo ESG	382,00	348,00	281,00	604,00

Auf-/Abschlag Türblatt

	Preis € (exkl. MwSt.)
Aufpreis 2-flg. Türe (inkl. Kantriegel, Gegenfalz, Falzdichtung und Schließblech)	+ 218,00
Aufpreis 1-flg. Schiebetüre Ausführung: inkl. Muschelgriff OVAL Chrom satiniert montiert und Nutfräsung (7 x 30 mm)	+ 170,00
Aufpreis 2-flg. Schiebetüre Ausführung: inkl. Muschelgriff OVAL Chrom satiniert montiert und Nutfräsung (7 x 30 mm)	+ 340,00
Berechnung Vollbau Schiebetüre 2-flg. (ohne Zarge): 2x Standardtürblatt (Gehflügel + Stehflügel) + Aufpreis 2-flg. Schiebetüre	
Elementaufpreis: Flächenbündige Ausführung (sichtbare Bänder), Aufpreis Türe € 88,00 / Aufpreis Zarge € 212,00	+ 300,00
Elementaufpreis: Flächenbündige Ausführung (verdeckte Bänder), Aufpreis Türe € 88,00 / Aufpreis Zarge € 314,00	+ 402,00
passende Ausführung: Klimaklasse C für Standardtüre mit Einfachfalz und WH-Einleimer ca. 38 dB, 2 Stk. 3-tlg. Bänder, WZYL Schloss, 3. Band ab FSTL 950 x 2010 mm erforderlich	+ 453,00
passende Ausführung: Klimaklasse C; EI₂ 30 für Standardtüre mit Einfachfalz ca. 38 dB, 2 Stk. 3-tlg. Bänder, WZYL Schloss, ohne Drücker, Türschließer und Zylinder Hinweis - Brandschutzzubehör von der jeweiligen Industrie notwendig 3. Band ab FSTL 950 x 2010 mm erforderlich Maximale Höhe: 2130 mm	+ 618,00

	Preis € (exkl. MwSt.)
Sonderformat (Höhe bis 2030 mm, Breite bis 1050 mm) Lieferzeit - ca. 5 Wochen	+ 10 %
Sonderformat (Höhe 2031 - 2230 x Breite bis 1050 mm)	+ 25 %
Werkseitiges Kürzen von Türen Standardtüre kürzbar bis 1.850 mm, Lieferzeit - ca. 2 Wochen	+ 40,00
Aufpreis 3 Stk. 2-tlg. Bänder Ausführung ab Höhe 2131 mm notwendig	+ 3,50
Aufpreis 2 Stk. 3-tlg. Bänder ab Türblattbreite 950 mm notwendig	+ 26,00
Aufpreis 3 Stk. 3-tlg. Bänder	+ 38,00
WC Schloss montiert	0,00
PZ Schloss montiert (ohne Wechselsel)	+ 3,10
PZ Schloss montiert (mit Wechselsel)	+ 6,40
Aufpreis ÖNORM - Magnetfalle BB/PZ/WC auf Element nur bei flächenbündiger Ausführung möglich Aufpreis Türe € 15,00 / Aufpreis Zarge € 18,00	+ 33,00
Rosettenlochbohrung	+ 10,00

Zarge

Umfassungszarge; Futterkanten gerundet/Verkleidungskanten gerundet. Futterbrett mit Falzbekleidung fest verleimt, mit eingebautem Schließblech, Bandtaschen & Dichtung montiert. Bekleidungsbreite 75 mm. Verstellbereich der Wandstärke -10/+10 mm.

Oberfläche:	Buche
Trägermaterial:	Pressspanplatte
Mauerstärken:	90/110/130/150/170/275/295

Futterbrett:	Designradius
Bekleidungskanten:	Designradius
Norm:	ÖNORM

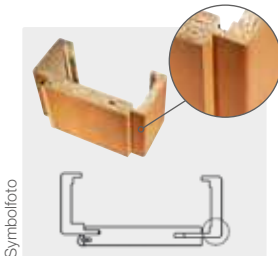

Zarge Soft Glatt

Format: 2.010 x 600/650/700/750/800/850/900/950/1.000

Mauerstärke 1	90	110	130	150	170	275	295	Preis € (exkl. MwSt.)	
Art.Nr. rechte Zarge	30774	30774	30774	30774	30774	30774	30774	Standard Zarge 1-flg.	158,00
Art.Nr. linke Zarge	30774	30774	30774	30774	30774	30774	30774	Standard Zarge 2-flg.	412,00

Durchgangszarge = preisgleich Standardzarge

Auf-/Abschlag Zarge

	Preis € (exkl. MwSt.)
Mauerstärke 2 in mm (190, 210, 225, 240, 260, 315, 335, 355, 375, 395)	+ 45,00
Sondermaße (Höhe ≤ 2.010 mm, Breite bis 1.000 mm 1-flg.; Breite bis 1.950 mm 2-flg.)	+ 10 %
Sonderformat (Höhe 2.011-2.110, Breite bis 1.000 mm 1-flg.; Breite bis 1.950 mm 2-flg.)	+ 20 %
Sonderformat (Höhe 2.111-2.210, Breite bis 1.000 mm 1-flg.; Breite bis 1.950 mm 2-flg.)	+ 30 %
Zarge Soft Glatt passend zu Klimaklasse C-Türe	+ 52,00
Zarge Soft Glatt passend zu Klimaklasse EI₂ 30-Türe	+ 556,00

	Preis € (exkl. MwSt.)
Aufpreis 3. Bandaufnahme ab Höhe von 2.111 mm erforderlich	+ 30,00
Schiebetürblende für 1-flg. Ausführung inkl. Laufschiene & Laufwagen, ohne Zarge	+ 411,00
Schiebetürblende für 2-flg. Ausführung inkl. Laufschiene & Laufwagen, ohne Zarge	+ 712,00
Soft Stopp für Schiebetür (ab TBA 650 mm) 1-flg.	+ 98,00
Schiebetürzarge für Einbaukasten (1-flg. + 2-flg.) Maßaufnahmeblatt erforderlich	+ 535,00
Ganzglastürzarge (GGT-Zarge) 1-flg. 600, 650, 700, 750, 800, 850, 900 x 2010 mm	+ 64,00

Technische Details: siehe Seite 125



Eurowood Glastüren

Kollektion Perlux



Lichtblick



Brilliantweiß



Eisgrau

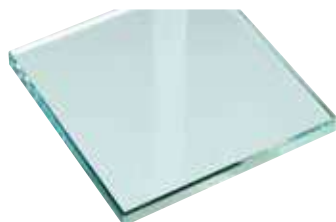

RG24

Art.Nr.	Glasart	Format (mm)	Preis €/Stk (exkl. MwSt.)
32012/0100	Lichtblick	821 x 2.013 x 8 – ESG	155,00
32012/0101	Lichtblick	871 x 2.013 x 8 – ESG	155,00
32012/0102	Lichtblick	921 x 2.013 x 8 – ESG	155,00
32012/0110	Brilliantweiß	821 x 2.013 x 8 – ESG	243,00
32012/0111	Brilliantweiß	871 x 2.013 x 8 – ESG	243,00
32012/0112	Brilliantweiß	921 x 2.013 x 8 – ESG	243,00
32012/0120	Eisgrau	821 x 2.013 x 8 – ESG	463,00
32012/0121	Eisgrau	871 x 2.013 x 8 – ESG	463,00
32012/0122	Eisgrau	921 x 2.013 x 8 – ESG	463,00

Alle Preise inkl. Band- und Drückerbohrungen



Wolkenweiß

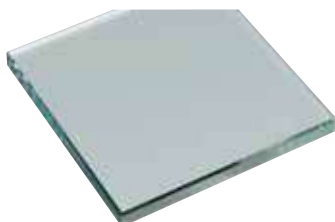

Silberstreif

RG24

Art.Nr. rechts	Art.Nr. links	Glasart	Format (mm)	Preis €/Stk (exkl. MwSt.)
32012/0130	32012/0131	Wolkenweiß	821 x 2.013 x 8 – ESG	226,00
32012/0132	32012/0133	Wolkenweiß	871 x 2.013 x 8 – ESG	226,00
32012/0134	32012/0135	Wolkenweiß	921 x 2.013 x 8 – ESG	226,00
32012/0140	32012/0141	Silberstreif	821 x 2.013 x 8 – ESG	330,00
32012/0142	32012/0143	Silberstreif	871 x 2.013 x 8 – ESG	330,00
32012/0144	32012/0145	Silberstreif	921 x 2.013 x 8 – ESG	330,00

Alle Preise inkl. Band- und Drückerbohrungen

Auf-/Abschlag Türblatt
Preis €
(exkl. MwSt.)

Ausführung Schiebetür 2.058 x 935 mm ohne Bohrungen - passende Beschläge ab Seite 155	+ 10 %
Sondermaße für Dreh- und Schiebetür Höhe bis 2.070 mm, Breite bis 1.100 mm inkl. aller Bohrungen	+ 40 %
Sondermaße für Dreh- und Schiebetür Höhe bis 2.200 mm, Breite bis 1.100 mm inkl. aller Bohrungen	+ 80 %



LASERTECHNIK



OPENING DOORS

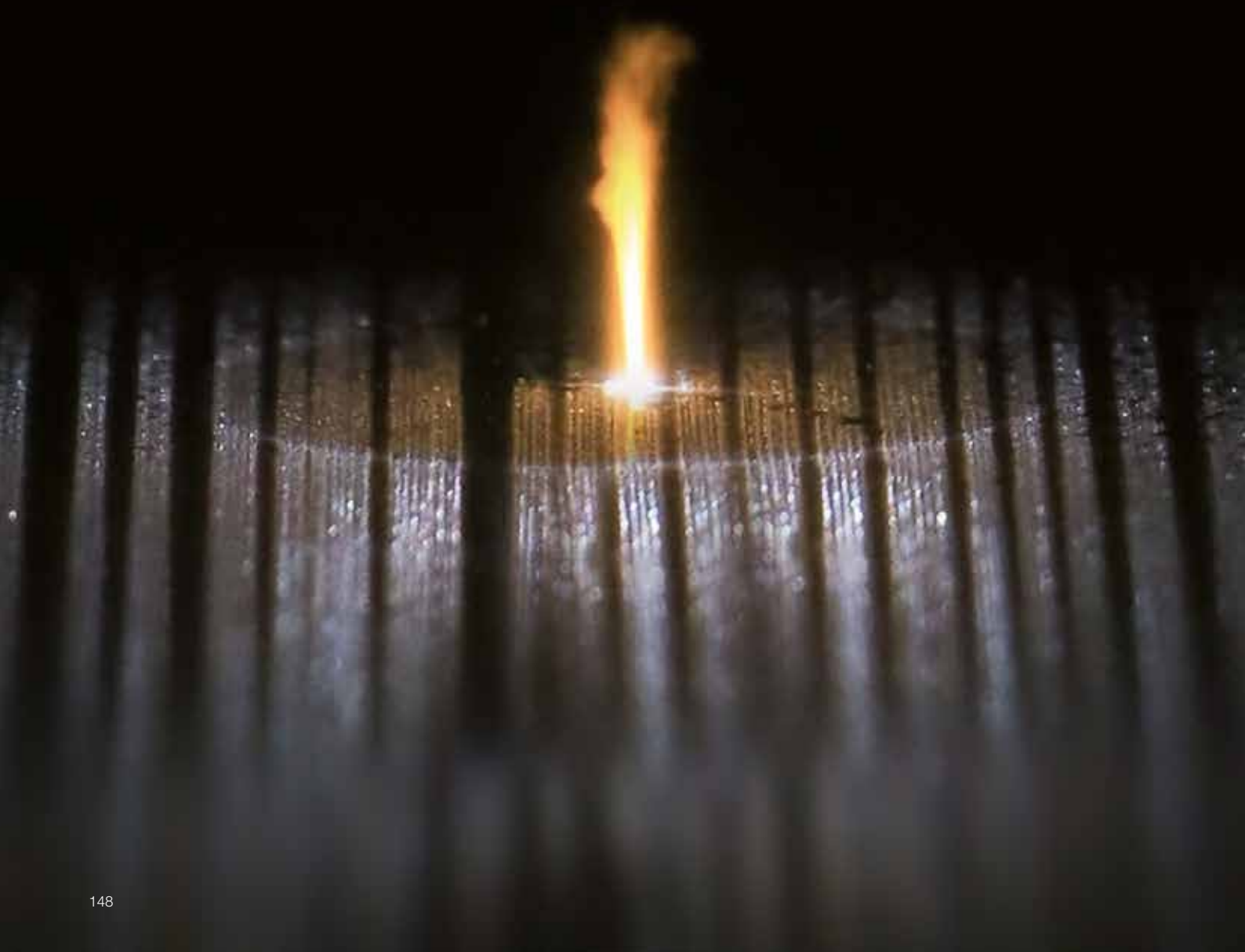

Licht in seiner stärksten Form

Gebündeltes Licht graviert filigrane Linien in die Glasfläche. Punkt für Punkt und präzise steuerbar lassen sich so detaillierte Motive und fein abgestufte Verläufe aufs Glas übertragen.

Unser Laser setzt mikroskopisch kleine Pixel aneinander, so dass fotorealistische Ergebnisse möglich sind. Die vertieften Gravuren verändern die Lichtreflektion. Seitlich einfallendes Licht lässt die Dekore förmlich leuchten. Gelaserte ESG- sowie VSG-Glastüren sind in der ONE SIDE-Variante transparent. Wünschen Sie mehr Blickabschirmung so wählen Sie einfach Ihr ESG-Glas in TWO-SIDES mit rückseitiger Mattierung oder das VSG-Glas mit innenliegender mattierter Sicherheitsfolie.



Lasertechnik auf ESG



Lasertechnik auf VSG

Glastüren

Weiß lackierte Türen

Furnierte Türen

Massivholztüren

CPL Türen

Glastüren

Beschläge
Glastüren

Beschläge

Sonstiges

Glastüren

Griffwerk



ERST DAS LICHT
SCHAFFT
ARCHITEKTUR.

Jette Joop



Jette Dots_573
PK 3



Jette Rutil_561
PK 2
nur in Weißglas möglich



Jette Wave_563
PK 3



Jette Forever_687
PK 3



Jette Lines_814
PK 1



Jette Vision_560
PK 3
nur in Weißglas möglich



RG24

Art.Nr.	Bezeichnung	Glasart	Ausführung	Format (mm)	Preis €/Stk (exkl. MwSt.)
32009/0010	Laserdekor ESG /PK1	Klarglas 8 mm	Drehtüre	2.013 x 821, 871, 921	354,00
32009/0020	Laserdekor ESG /PK1	Klarglas 8 mm	Schiebetüre	2.058 x 935	310,80
32009/0011	Laserdekor ESG /PK2	Klarglas 8 mm	Drehtüre	2.013 x 821, 871, 921	375,60
32009/0021	Laserdekor ESG /PK2	Klarglas 8 mm	Schiebetüre	2.058 x 935	362,20
32009/0012	Laserdekor ESG /PK3	Klarglas 8 mm	Drehtüre	2.013 x 821, 871, 921	467,20
32009/0022	Laserdekor ESG /PK3	Klarglas 8 mm	Schiebetüre	2.058 x 935	447,60
32009/0013	Laserdekor ESG /PK4	Klarglas 8 mm	Drehtüre	2.013 x 821, 871, 921	611,20
32009/0023	Laserdekor ESG /PK4	Klarglas 8 mm	Schiebetüre	2.058 x 935	560,80
32009/0014	Laserdekor ESG /PK5	Klarglas 8 mm	Drehtüre	2.013 x 821, 871, 921	797,50
32009/0024	Laserdekor ESG /PK5	Klarglas 8 mm	Schiebetüre	2.058 x 935	757,30

Aufschlag

	Preis € (exkl. MwSt.)
Aufpreis Weißglas	+ 61,70
Two Sides (Rückseitig mattiert)	+ 23,70
Moon Grey (Rauchglas)	+ 123,50

	Preis € (exkl. MwSt.)
Sondermaße für Dreh- und Schiebetür Klarglas Höhe bis 2.070 mm, Breite bis 1.100 mm inkl. aller Bohrungen	+ 15 %
Sondermaße für Dreh- und Schiebetür Klarglas Höhe bis 2.200 mm, Breite bis 1.100 mm inkl. aller Bohrungen	+ 25 %

Abbildungen immer mit Klarglas inkl. Band- und Drückerbohrungen

Glastüren

Griffwerk



Lines LD 582
PK 1



Typo LD 628
PK 1



Typo LD 627
PK 1



Deco LD 583
PK 2



Deco LD 657
PK 2



Nature LD 658
PK 2



Nature LD 660
PK 2



Lines LD 604
PK 3



3D LD 623
PK 3



Typo LD 669
PK 3



Birds & Birds LD 695
PK 4



Photo LD 666
PK 5



Lines LD 653
PK 1



Deco LD 587
PK 1



R8 LD 674
PK 1



Lines LD 589
PK 2



Deco LD 608
PK 2



Classic LD 663
PK 2



Grids LD 693
PK 2



Lines LD 651
PK 3



Deco LD 655
PK 3



Summer Cotton 576
PK 3



Dots LD 661
PK 3



Typo LD 681
PK 3



Planeo 60 Pro Comfort Wandmontage



Planeo 120 Comfort Deckenmontage

Beschläge Glastüren

Schiebetürsystem Planeo AIR



Weiß lackierte Türen

Furnierte Türen

Massivholztüren

CPL Türen

Glastüren

Beschläge Glastüren

Beschläge

Sonstiges



Planeo AIR - Komplettsset

RG40

Art.Nr. Griffwerk	Bezeichnung	Format (mm)	Preis €/Set (exkl. MwSt.)
405135418	Schiebetür-Set inkl. Glas	935 x 2.058 x 8	1.218,30
405135518	Schiebetür-Set inkl. Glas	935 x 2.183 x 8	1.218,30
480040500	Aufpreis Comfort (Soft-Einzug)		138,50

Eigenschaften der Planeo Schiebetürsysteme

	Planeo 60 PRO	Planeo 120
Wandmontage	●	●
Deckenmontage	-	●
vor der Zarge	●	●
Comfort (mit Soft-Einzug)	●	●
Belastbarkeit	60 kg	120 kg *
Oberflächen	Edelstahl-Optik matt	Alu EV1 Edelstahl-Optik matt Graphitschwarz
1-flg. Anlagen	●	●
2-flg. Anlagen	●	●
Glas- und Holztüren	●	●
ohne Glasbohrung	●	●

* Planeo 120: Glastüren bis 120 kg, Holztüren bis 80 kg
Planeo 120 Comfort: Glas- und Holztüren bis 80 kg

Informationen zu Planeo AIR

- > geeignet für EGS 8,0 mm Glastüren
- > maximales Glastürmaß: 1.100 x 2.200 mm
- > kein Einzelverkauf des Rahmens möglich
- > maximale Länge des Schiebetürsystems: 4.000 mm
- > mögliche Ausführungen: 1-flügelig, 2-flügelig
- > minimale Glastürbreite: 750 mm
- > weitere Glasarten, Dekore und Sondermaße auf Anfrage



Beschläge Glastüren

Schiebetürsystem Planeo

Schiebetürsystem Planeo 60 PRO

Set-Inhalt PLANE0 60 PRO für Wandmontage:

Laufschiene, Deckprofil, Endkappen, Laufwagen, Stopper, Positionshalter, Bodenführung (Typ G), Befestigungsmaterial

bei Comfort-Variante inkl.:

Soft-Einzug beidseitig

zusätzlich im Set für Holztüren enthalten:

verlängerte Endkappen, Holzadapter, Bodenführung (Typ H),

für 2-flügelige Anlagen:

Mittelstopper unten

geeignet für:

Glas- und Holztüren bis 60 kg, Glasstärke 8 mm (Standard), mit Adapter 10 mm und 12 mm möglich



Schiebetürsystem Planeo

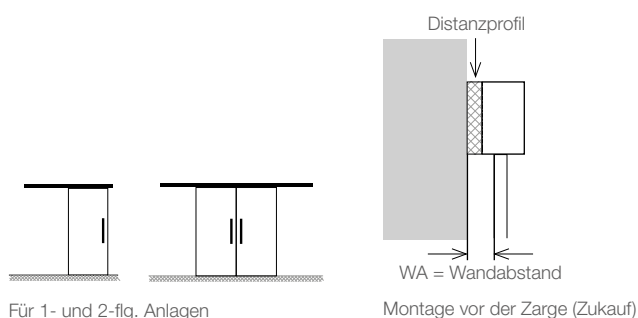

Für 1- und 2-flg. Anlagen

Montage vor der Zarge (Zukauf)

RG40

Art.Nr.	Ausführung	Länge (mm)	Oberfläche	Preis €/Stk (exkl. MwSt.)
Schiebetür-Set Planeo 60PRO (Wand)				
65851/0039*	1-flg. Wandmontage WA 20,5 mm	2.000	Edelstahl-Optik	272,30
65851/0034	1-flg. Wandmontage WA 20,5 mm	2.200	Edelstahl-Optik	317,80
65851/0037	2-flg. Wandmontage WA 20,5 mm	4.000	Edelstahl-Optik	688,40
Schiebetür-Set Planeo 60PRO Comfort (Wand)				
65851/0044*	1-flg. Wandmontage WA 20,5 mm	2.000	Edelstahl-Optik	354,30
65851/0035*	1-flg. Wandmontage WA 20,5 mm	2.200	Edelstahl-Optik	413,60
65851/0036	2-flg. Wandmontage WA 20,5 mm	4.000	Edelstahl-Optik	895,90
Zubehör-Set 60PRO - Holztür				
65851/0100*	2 Holzadapter mit Schrauben, Bodenführung Typ H		Edelstahl-Optik	56,50
65851/0200*	18,5 mm Distanzprofil für Zarge	2.000	Edelstahl-Optik	100,20
65851/0201	18,5 mm Distanzprofil für Zarge	2.200	Edelstahl-Optik	133,00
65851/0202	12,5 mm Distanzprofil für Zarge	2.000	Edelstahl-Optik	87,10
65851/0203	12,5 mm Distanzprofil für Zarge	2.200	Edelstahl-Optik	127,10



* Beschläge in JAF-Gruppe Österreich lagernd. Bei allen anderen Beschlägen könnten noch zusätzliche Lieferkosten anfallen.

Schiebetürsystem Planeo 120

Set-Inhalt PLANE0 120 für Wand- und Deckenmontage:

Laufschiene, Deckprofil, Endkappen, Laufwagen, Stopper, Positionshalter, Bodenführung (Typ G), Befestigungsmaterial

bei Comfort-Variante inkl.:

Soft-Einzug beidseitig

zusätzlich im Set für Holztüren enthalten:

verlängerte Endkappen, Holzadapter, Bodenführung (Typ H),

für 2-flügelige Anlagen:

Mittelstopper unten

geeignet für:

Planeo 120 Comfort: Glas- und Holztüren bis 80 kg
Glasstärke 8 mm (Standard), Adapter 10 mm enthalten.
Zukauf Adapter 12 mm möglich

RG40

Art.Nr.	Ausführung	Länge (mm)	Oberfläche	Preis €/Stk (exkl. MwSt.)
Schiebetür-Set Planeo 120 Comfort (Wand)				
65851/0023	1-flg. Wandmontage WA 21 mm	2.000	Edelstahl-Optik	567,60
65851/0114	1-flg. Wandmontage WA 21 mm	2.200	Edelstahl-Optik	628,90
65851/0113	2-flg. Wandmontage WA 21 mm	4.000	Edelstahl-Optik	1.362,00
65851/0131*	1-flg. Wandmontage WA 21 mm	2.000	Graphitschwarz	618,40
65851/0134	1-flg. Wandmontage WA 21 mm	2.200	Graphitschwarz	678,20
65851/0133	2-flg. Wandmontage WA 21 mm	4.000	Graphitschwarz	1.412,70
65851/0135*	1-flg. Wandmontage WA 21 mm	2.000	Weiß	618,40
65851/0136*	1-flg. Wandmontage WA 21 mm	2.000	Kaschmirgrau	618,40
Schiebetür-Set Planeo 120 Comfort (Decke)				
65851/0027	1-flg. Deckenmontage	2.000	Edelstahl-Optik	567,60
65851/0180	1-flg. Deckenmontage	2.200	Edelstahl-Optik	628,90
65851/0123	2-flg. Deckenmontage	4.000	Edelstahl-Optik	1.362,00
65851/0181*	1-flg. Deckenmontage	2.000	Graphitschwarz	618,40
65851/0182	1-flg. Deckenmontage	2.200	Graphitschwarz	678,20
65851/0183	2-flg. Deckenmontage	4.000	Graphitschwarz	1.412,70
Zubehör-Set 120 - Holztür				
65851/0099*	2 Holzadapter mit Schrauben, Bodenführung Typ H		Alu EV1	54,90

* Beschläge in JAF-Gruppe Österreich lagernd. Bei allen anderen Beschlägen könnten noch zusätzliche Lieferkosten anfallen.



Beschläge Glastüren

Schiebetürsystem

Schiebetürsystem R8

Set-Inhalt R8 für Wandmontage:

Laufrohr, Rollwagen, Klemmhalter, Tragschalen, Stopper
Bodenführung (Typ G), Befestigungsmaterial

Zusätzlich für Comfort:

Soft-Einzug beidseitig, nur für Glasstürbreite 935 mm

für 2-flg. Anlagen:

Glastürstopper oben und Mittelstopper unten

geeignet für:

Glastüren bis 60 kg Glasstärke 8 mm und 10 mm, mit Adapter
Zum Klemmen, keine Glasbearbeitung notwendig

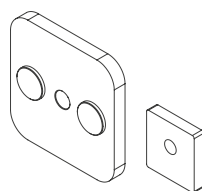

Distanzscheiben-Set
Montage vor der Zarge (Zukauf)

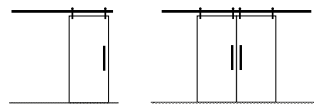

Für 1- und 2-flg. Anlagen

Art.Nr.	Ausführung	Länge (mm)	Oberfläche	Preis €/Stk (exkl. MwSt.)
Schiebetür-Set R8 (Wand)				
65851/0049	1-flg. Wandmontage WA 14 mm	2.000	Edelstahl-Optik	467,20
65851/0048	1-flg. Wandmontage WA 14 mm	2.500	Edelstahl-Optik	543,80
65851/0047	2-flg. Wandmontage WA 14 mm	4.000	Edelstahl-Optik	914,20

Schiebetür-Set R8 Comfort (Wand)

ausschließlich geeignet für Schiebetüren in Standardbreite 935 mm

65851/0046	1-flg. Wandmontage WA 14 mm	2.000	Edelstahl-Optik	591,20
------------	-----------------------------	-------	-----------------	--------

RG40



Beschläge Glastüren

Schiebetürsystem



Weiß lackierte Türen

Furnierte Türen

Massivholztüren

CPL Türen

Glastüren

Beschläge
Glastüren

Beschläge

Sonstiges

Schiebetürbeschlag Forma

RG40

Art.Nr.	Ausführung	Oberfläche	Preis €/Stk (exkl. MwSt.)
65858/0160*	ohne Softstopp 80 kg, 2.000 mm 9171	Edelstahlfarben	310,03
65858/0161*	ohne Softstopp 80 kg, 2.400 mm 9171	Edelstahlfarben	345,80
65858/0162*	mit Softstopp 60 kg, 2.000 mm 9172 SC	Edelstahlfarben	345,80
65858/0163*	mit Softstopp 60 kg, 2.400 mm 9172 SC	Edelstahlfarben	384,65
65858/0164	mit Softstopp 60 kg, 2.000 mm 9172 SC	schwarz	427,75
65858/0165	mit Softstopp 60 kg, 2.200 mm 9172 SC	schwarz	463,69
65858/0166	mit Softstopp 60 kg, 2.000 mm 9172 SC	RAL 9016	427,75
65858/0167	mit Softstopp 60 kg, 2.200 mm 9172 SC	RAL 9016	463,69



Schiebetür: Ergänzungs-Set

für Holztüren

RG40

Art.Nr.	Ausführung	Preis €/Stk (exkl. MwSt.)
65858/0170*	Ergänzungs-Set M8 mit Ramba Muffe	68,10

Hinweis: Passend zu Schiebetürbeschlag FORMA

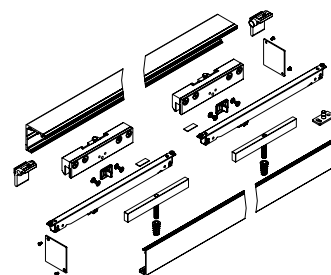

* Beschläge in JAF-Gruppe Österreich lagernd. Bei allen anderen Beschlägen könnten noch zusätzliche Lieferkosten anfallen.

Beschläge Glastüren

Schlosskästen

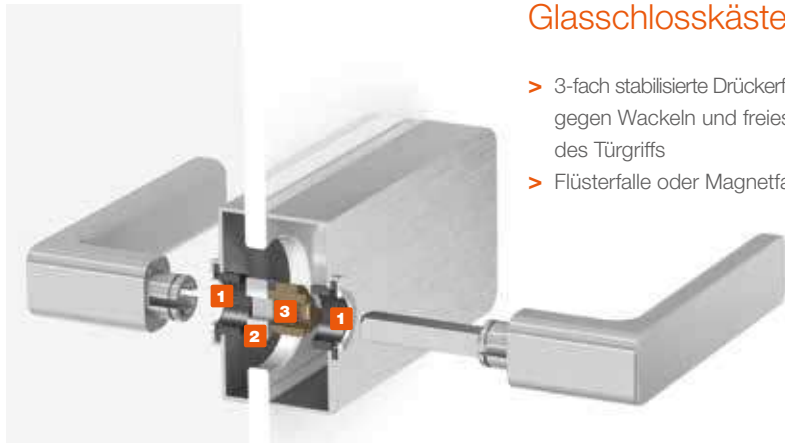

Glasschlosskästen

- > 3-fach stabilisierte Drückerführung gegen Wackeln und freies Spiel des Türgriffs
- > Flüsterfalle oder Magnetfalle

1 Stabilio-Ring:



Doppelte Außenführung für den Drückerhals aus Hartkunststoff

2 Rota-Perfect:



zusätzlicher Führungsring für den Vierkantstift, aus wartungsfreiem Slide-Perfect



3 Doppelte Klemmnuss:

gibt dem Griff stabilen Halt

Griffpaare kombinieren

Bei Glastüren muss nicht auf die einheitliche Optik verzichtet werden: alle Schlosskästen können mit allen Griffpaaren* aus dem Griffwerk-Sortiment kombiniert werden. Für Ausstattungen im Objektbereich bieten Beschläge der Professional Line den kompletten Umfang für Profis.

* Ausnahme sind die Griffe Frame und Fabio. Im Einzelfall wenden Sie sich bitte an Ihren Fachberater.



Daniela



Lorita



Alessia



Carla



Christina



Ulmer Griff



Ausführungvariante PZ oder BB
Drücker wandert tiefer ins Glas (außer Puristo S)



Puristo S – WC Beschlag

Classico 1.0

Ganzglastürbeschlagsset Classico 1.0

bestehend aus: Schlosskasten mit Flüsterfalle für 8 mm Glas, 3-tlg. Bänder inkl. Rahmenteile Holz

RG40

Art.Nr.	Ausführung	Oberfläche	Preis €/Stk (exkl. MwSt.)
65850/0060*	UV	Edelstahl matt	235,20
65850/0061*	BB	Edelstahl matt	248,80
65850/0062*	PZ	Edelstahl matt	248,80
65850/0063*	PZ, WC Knaufzylinder Schlossgegenseite (Tür öffnet nach außen)	Edelstahl matt	314,00
65850/0064	PZ, WC Knaufzylinder Schlossseite (Tür öffnet nach innen)	Edelstahl matt	314,00



Band

Puristo 1.0

Ganzglastürbeschlagsset Puristo 1.0

bestehend aus: Schlosskasten mit Flüsterfalle für 8 mm Glas, 3-tlg. Bänder inkl. Rahmenteile Holz

RG40

Art.Nr.	Ausführung	Oberfläche	Preis €/Stk (exkl. MwSt.)
65850/0400*	UV	Edelstahl matt	237,20
65850/0401	BB	Edelstahl matt	250,80
65850/0402	PZ	Edelstahl matt	250,80
65850/0403	PZ, WC Knaufzylinder Schlossgegenseite (Tür öffnet nach außen)	Edelstahl matt	316,00
65850/0404	PZ, WC Knaufzylinder Schlossseite (Tür öffnet nach innen)	Edelstahl matt	316,00



Band

Puristo S

Ganzglastürbeschlagsset Puristo S

bestehend aus: Schlosskasten mit Flüsterfalle für 8 mm Glas, 3-tlg. Bänder inkl. Rahmenteile Holz

RG40

Art.Nr.	Ausführung	Oberfläche	Preis €/Stk (exkl. MwSt.)
65850/0405*	UV	Edelstahl matt	189,00
65850/0407*	WC	Edelstahl matt	239,80
65850/0409*	UV	Graphitschwarz	227,10
65850/0411	WC	Graphitschwarz	277,80
65850/0623*	UV	Kaschmirgrau	227,10
65850/0624*	WC	Kaschmirgrau	277,80



Edelstahl matt



Band



Hinweis: Passende Griffpaare siehe Seite 162.

* Beschläge in JAF-Gruppe Österreich lagernd. Bei allen anderen Beschlägen könnten noch zusätzliche Lieferkosten anfallen.

Beschläge Glastüren

Griffpaare passend für Schlosskästen Gate, Classico, Puristo/Puristo S



Griffpaar Lucia

RG40

Art.Nr.	Ausführung	Oberfläche	Preis €/Stk (exkl. MwSt.)
65850/0305*	Griffpaar für Glasschlosskasten	Edelstahl matt	21,70
65851/0150	Griffpaar für Glasschlosskasten	Graphitschwarz	39,80



Griffpaar Savia

RG40

Art.Nr.	Ausführung	Oberfläche	Preis €/Stk (exkl. MwSt.)
65851/0101	Griffpaar für Glasschlosskasten	Edelstahl matt	30,70



Griffpaar Lorita

RG40

Art.Nr.	Ausführung	Oberfläche	Preis €/Stk (exkl. MwSt.)
65851/0102	Griffpaar für Glasschlosskasten	Edelstahl matt	37,70



Griffpaar Carla

RG40

Art.Nr.	Ausführung	Oberfläche	Preis €/Stk (exkl. MwSt.)
65850/0005*	Griffpaar für Glasschlosskasten	Edelstahl matt	40,70



Griffpaar Ulmer Griff/Design Manufaktur

RG40

Art.Nr.	Ausführung	Oberfläche	Preis €/Stk (exkl. MwSt.)
65851/0104	Griffpaar für Glasschlosskasten	Edelstahl	40,10
65851/0151	Griffpaar für Glasschlosskasten	Graphitschwarz	68,60



Griffpaar Ovida

RG40

Art.Nr.	Ausführung	Oberfläche	Preis €/Stk (exkl. MwSt.)
65851/0154	Griffpaar für Glasschlosskasten	Edelstahl matt	22,70



Griffpaar Carola

RG40

Art.Nr.	Ausführung	Oberfläche	Preis €/Stk (exkl. MwSt.)
65851/0153	Griffpaar für Glasschlosskasten	Chrom poliert	61,00



Griffpaar Tri 134

RG40

Art.Nr.	Ausführung	Oberfläche	Preis €/Stk (exkl. MwSt.)
65851/0152	Griffpaar für Glasschlosskasten	Edelstahl matt	50,10



Griffpaar Jette Crystal

RG40

Art.Nr.	Ausführung	Oberfläche	Preis €/Stk (exkl. MwSt.)
65851/0155*	Griffpaar für Glasschlosskasten	Edelstahl matt	50,10



Beschläge Glastüren

Griffpaare & Schlosskästen



Weiß lackierte Türen

Furnierte Türen

Massivholztüren

CPL Türen

Glastüren

Beschläge Glastüren

Beschläge

Sonstiges

Griffpaar Leaf Light / Sieger Design

RG40

Art.Nr.	Ausführung	Oberfläche	Preis €/Stk (exkl. MwSt.)
65851/0160*	Griffpaar für Glasschlosskasten	Kaschmirgrau	74,80
65851/0159*	Griffpaar für Glasschlosskasten	Samtgrau	69,10



Griffpaar Minimal Modern / Sieger Design

RG40

Art.Nr.	Ausführung	Oberfläche	Preis €/Stk (exkl. MwSt.)
65851/0161*	Griffpaar für Glasschlosskasten	Kaschmirgrau	82,50
65851/0158*	Griffpaar für Glasschlosskasten	Samtgrau	76,70



Griffpaar Remote

RG40

Art.Nr.	Ausführung	Oberfläche	Preis €/Stk (exkl. MwSt.)
65851/0162*	Griffpaar für Glasschlosskasten	Kaschmirgrau	63,30
65851/0165*	Griffpaar für Glasschlosskasten	Samtgrau	57,50



Griffpaar Avus

RG40

Art.Nr.	Ausführung	Oberfläche	Preis €/Stk (exkl. MwSt.)
65851/0163*	Griffpaar für Glasschlosskasten	Kaschmirgrau	63,30
65851/0164*	Griffpaar für Glasschlosskasten	Samtgrau	57,50



Griffpaar Graph

RG40

Art.Nr.	Ausführung	Oberfläche	Preis €/Stk (exkl. MwSt.)
65851/0157	Griffpaar für Glasschlosskasten	Kaschmirgrau	82,50
65851/0156	Griffpaar für Glasschlosskasten	Samtgrau	76,70



Smile – Set inkl. L-Form Drücker

Ganzglastürbeschlagsset Smile

bestehend aus: Schlosskasten mit Flüsterfalle für 8 mm Glas,

3-tlg. Bänder inkl. Rahmenteile Holz, inkl. Drücker Modell L-Form

RG40

Art.Nr.	Ausführung	Oberfläche	Preis €/Stk (exkl. MwSt.)
65850/0230*	UV	Edelstahl-Optik	180,00
65850/0232*	PZ	Edelstahl-Optik	193,20



Band

Fabrico – Set inkl. L-Form Drücker

Ganzglastürbeschlagsset Fabrico

bestehend aus: Schlosskasten mit Flüsterfalle für 8 mm Glas,

3-tlg. Bänder inkl. Rahmenteile Holz, inkl. Drücker Modell L-Form

RG40

Art.Nr.	Ausführung	Oberfläche	Preis €/Stk (exkl. MwSt.)
65850/0650	UV	Edelstahl-Optik	180,00
65850/0651	PZ	Edelstahl-Optik	193,20



* Beschläge in JAF-Gruppe Österreich lagernd. Bei allen anderen Beschlägen könnten noch zusätzliche Lieferkosten anfallen.

Griffstange R8

Art.Nr.	Ausführung	Oberfläche	Preis €/Stk (exkl. MwSt.)
65851/0083	Griffstangen-Paar mit Edelstahl Inlay für Glas 350 x 40 x 58 mm SENSA-Technik ohne Bohren	Edelstahl-Optik matt	245,30
65851/0084	Griffleisten-Paar (Stärke Griffleiste 7,5 mm) für Glas 350 x 40 x 7 mm SENSA-Technik ohne Bohren	Edelstahl-Optik matt	66,00
65851/0085*	Griffstange mit Griffleiste einseitig (Stärke Griffleiste 7,5 mm) für Glas 350 x 40 mm SENSA-Technik ohne Bohren	Edelstahl-Optik matt	194,70

RG40



Griffstange Pure Sensa

Art.Nr.	Ausführung	Oberfläche	Preis €/Stk (exkl. MwSt.)
65851/0080*	Griffstangen-Paar für Glas 350 x 40 x 58 mm SENSA-Technik ohne Bohren	Edelstahl-Optik matt	195,80
65851/0081	Griffstange mit Griffleiste einseitig (Stärke Griffleiste 7,5 mm) für Glas 350 x 40 mm SENSA-Technik ohne Bohren	Edelstahl-Optik matt	126,10
65851/0082	Griffleisten-Paar (Stärke Griffleiste 7,5 mm) für Glas 350 x 40 x 7 mm SENSA-Technik ohne Bohren	Edelstahl-Optik matt	56,40

RG40



Griffstange Planeo GS_49011

Art.Nr.	Ausführung	Oberfläche	Preis €/Stk (exkl. MwSt.)
65851/0140*	Griffstangen-Paar für Glas Länge: 700 mm SENSA-Technik ohne Bohren, Stärke 18 mm, Breite 11 mm	Edelstahl-Optik matt	74,80
65851/0141*	Griffstangen-Paar für Glas Länge: 700 mm SENSA-Technik ohne Bohren, Stärke 18 mm, Breite 11 mm	Graphitschwarz	74,80
65851/0144*	Griffstangen-Paar für Glas Länge: 700 mm SENSA-Technik ohne Bohren, Stärke 18 mm, Breite 11 mm	Kaschmirgrau	99,50

RG40



Griffstange Planeo GS_49014

Art.Nr.	Ausführung	Oberfläche	Preis €/Stk (exkl. MwSt.)
65851/0142*	Griffstangen-Paar für Glas Länge: 550 mm SENSA-Technik ohne Bohren, Stärke: 7,5 mm, Breite: 25 mm	Edelstahl-Optik matt	74,80
65851/0143*	Griffstangen-Paar für Glas Länge: 550 mm SENSA-Technik ohne Bohren, Stärke: 7,5 mm, Breite: 25 mm	Graphitschwarz	74,80

RG40



Griffstange Lucia GST

Art.Nr.	Ausführung	Oberfläche	Preis €/Stk (exkl. MwSt.)
65851/0170*	Griffstangen-Paar für Glas Länge: 450 mm SENSA Technik ohne Bohren Griffstange mit Griffleiste einseitig	Edelstahl matt	142,10
65851/0171	Griffstange mit Griffleiste einseitig (Stärke Griffleiste 7,5 mm) für Glas L=450mm, SENSA Technik ohne Bohren	Edelstahl matt	108,50
65851/0172	Griffleisten-Paar (Stärke Griffleiste 7,5 mm) für Glas L=450mm, SENSA Technik ohne Bohren	Edelstahl matt	74,80

RG40



Beschläge Glastüren

Griffmuscheln



Weiß lackierte Türen

R8-Quattro

RG40

Art.Nr.	Ausführung	Oberfläche	Preis €/Stk (exkl. MwSt.)
65851/0011*	Griffmuschel-Paar mit Edelstahl Inlay für Glas Außenmaße 58 x 58 x 9 mm SENSA-Technik ohne Bohren	Edelstahl-Optik	59,1



Furnierte Türen

R8-Square

RG40

Art.Nr.	Ausführung	Oberfläche	Preis €/Stk (exkl. MwSt.)
65851/0012*	Griffmuschel-Paar mit Edelstahl Inlay für Glas Außenmaße 58 x 115 x 9 mm SENSA-Technik ohne Bohren	Edelstahl-Optik	73,80



Massivholztüren

Circle

RG40

Art.Nr.	Ausführung	Oberfläche	Preis €/Stk (exkl. MwSt.)
65851/0014*	Griffmuschel-Paar für Glas Durchmesser 60 mm, Höhe 10 mm, SENSA-Technik ohne Bohren	Edelstahl-Optik	52,30
65851/0106	Griffmuschel-Paar für Glas Durchmesser 60 mm, Höhe 10 mm, SENSA-Technik ohne Bohren	Graphitschwarz	58,50



CPL Türen

Planeo GM_49111

RG40

Art.Nr.	Ausführung	Oberfläche	Preis €/Stk (exkl. MwSt.)
65851/0015	Griffmuschel-Paar mit Messing Inlay für Glas Durchmesser 60 mm, Höhe 11 mm SENSA-Technik ohne Bohren	Graphitschwarz	63,30
65851/0016	Griffmuschel-Paar mit Kupfer Inlay für Glas Durchmesser 60 mm, Höhe 11 mm SENSA-Technik ohne Bohren	Graphitschwarz	63,30



Glastüren

Beschläge
Glastüren

Beschläge

Sonstiges

* Beschläge in JAF-Gruppe Österreich lagernd. Bei allen anderen Beschlägen könnten noch zusätzliche Lieferkosten anfallen.

Beschläge Glastüren

Griffstangen & Griffmuscheln

Griffstange Rondo

RG40

Art.Nr.	Ausführung	Oberfläche	Preis €/Stk (exkl. MwSt.)
65851/0003	Griffstangen-Paar (Durchmesser 30 mm) für Glas 8-12 mm/Holz 38-45 mm Länge: 450 mm (Bohrabstand 350 mm) Schraubt. inkl. Befestigungsset, Bohrdurchmesser 18 mm	Edelstahl matt	109,19



Stoßgriff Edelstahl matt

RG40

Art.Nr.	Ausführung	Oberfläche	Preis €/Stk (exkl. MwSt.)
31340/0000*	GRT/2 Stk inkl. Befestigungsset - 500 mm ø 25 mm, 300 mm Bohrlochabstand, ø 13 mm Bohrloch	Edelstahl matt	168,23



Rondo offen

RG40

Art.Nr.	Ausführung	Oberfläche	Preis €/Stk (exkl. MwSt.)
65851/0105*	Griffmuschel offen für Glas 8-13 mm Durchmesser 64 mm, Überstand 6,5 mm Schraubt. Bohrdurchmesser 50 mm	Edelstahl matt	71,30



Griffmuschel Basic

RG40

Art.Nr.	Ausführung	Oberfläche	Preis €/Stk (exkl. MwSt.)
65856/0049	Griffmuschel offen für Glas 8 – 10 mm Durchmesser 65 mm, Überstand 9 mm Schraubt. Bohrdurchmesser 50 mm	Edelstahl matt	79,45
65856/0051*	Griffmuschel geschlossen für Glas 8 – 12 mm Durchmesser 65 mm, Überstand 9 mm Bohrdurchmesser 50 mm	Edelstahl matt	85,35



Griffmuschel

RG40

Art.Nr.	Ausführung	Oberfläche	Preis €/Stk (exkl. MwSt.)
65831/0005	Griffmuschel V-406 NS für Glas 8 – 12 mm mit stirnseitigem Griff, Überstand 9 mm	ähnlich Edelstahl matt	82,95
65831/0004	Griffmuschel V-524 NS geschlossen für Glas 8 – 12 mm Durchmesser 60 mm, Überstand 5 mm Bohrdurchmesser 50 mm	ähnlich Edelstahl matt	106,40



* Beschläge in JAF-Gruppe Österreich lagernd. Bei allen anderen Beschlägen könnten noch zusätzliche Lieferkosten anfallen.

3D Raumstudio

Wer seine Türe gerne vorab im eingebauten Zustand begutachten möchte, der kann dies im virtuellen Raumstudio unter www.frischeis.at tun. Von der Küche über das Schlafzimmer bis zur Arztpraxis können verschiedene private wie gewerbliche Räume gestaltet werden. Dafür stehen im österreichischen 3-D-Studio über 50 Türen zur Auswahl.

Auch ergänzende Möglichkeiten wie eine Merkliste stehen zur Verfügung, bei der häufig genutzte Raumsituationen gespeichert werden. Ein zusätzliches Plus: Die Wandfarbe kann dem gewünschten Ambiente angepasst werden.

Die perfekte Tür gefunden, kann der Benutzer mit einem Klick direkt in den Online-Shop wechseln und dort zusätzliche Informationen einholen.

www.frischeis.at

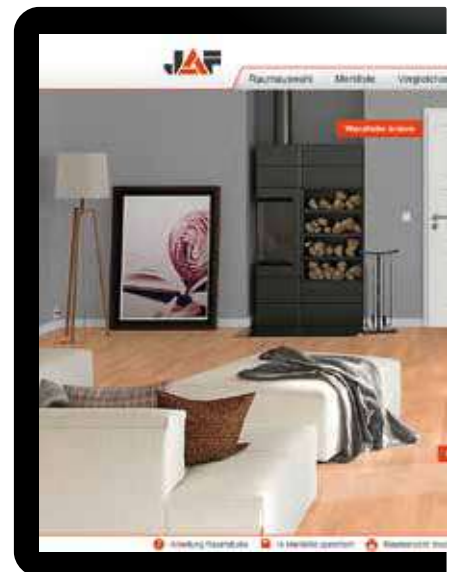

Weiß lackierte Türen

Furnierte Türen

Massivholztüren

CPL Türen

Glastüren

Beschläge
Glastüren

Beschläge

Sonstiges



Beschläge

Kugellager-Technik

Das Kugellager aus gehärtetem Stahl sorgt für Langlebigkeit und Komfort. Durch die spielfreie Verbindung aller Bewegungskomponenten ergeben sich keine Reibungspunkte. Keinerlei Abnutzung am Drückansatz, auch nicht nach 1er Million Betätigungen.

Magnet-Technik

Die Magnettechnik ist unsere Lösung für minimalistisches Design. Sie kombiniert bei nur 2,5 mm Rosettenhöhe Montagefreundlichkeit und sicheren Halt durch Stütznocken- und Rückholfeder-Technik.



Kugellager-Technik 3.0

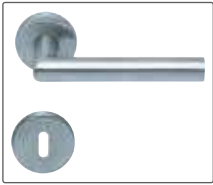

Schönberg
Seite 171



Ralegg
Seite 171



Klamm
Seite 171

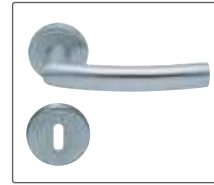

Achat
Seite 172



Wolfram
Seite 172



Leremoos
Seite 172

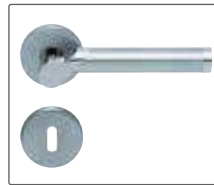

Achberg
Seite 173

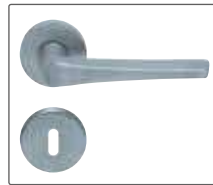

Katschberg
Seite 173

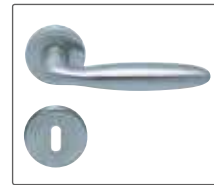

Schmitt
Seite 173

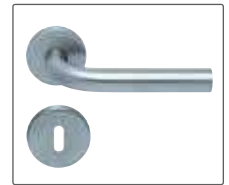

Ambra
Seite 174

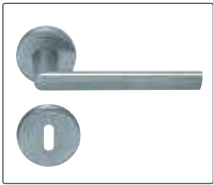

Samt
Seite 174

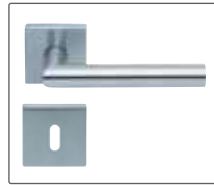

Rauch
Seite 174

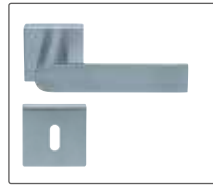

Quarz
Seite 175

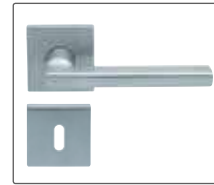

Mangan
Seite 175

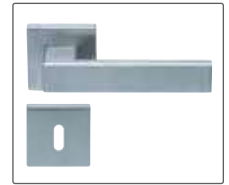

Lava
Seite 175

Magnet-Technik

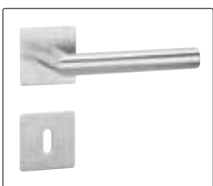

Bosruck
Seite 177



Gleinalm
Seite 177

Langschild



Wieden
Seite 177

Schutzbeschläge



Kreta 680
Seite 179



Rhodos 675
Seite 178

Weiß lackierte Türen

Furnierte Türen

Massivholztüren

CPL Türen

Glastüren

Beschläge
Glastüren

Beschläge

Sonstiges

Kugellagertechnik

- > **Garantie:** 30 Jahre Funktionsgarantie
- > **Herkunft:** Pullbloc® Kugellagertechnik made in Germany
- > **Stütznocken:** Erleichtern die Montage und verhindern das Verdrehen und Verrutschen an der Tür.
- > **Montageelemente:** Die Basis aus glasfaserverstärktem Polyamid besteht aus einem Guss und bietet dadurch die notwendige Statik. Sie ermöglichen gleichzeitig die Führung der Druckfedern und eine einwandfreie Klipverbindung mit der Deckrosette.
- > **Kugellager:** Die direkt in die Basis eingepressten, wartungsfreien Kugellager aus gehärtetem Stahl, sorgen für die dauerhaft geschmeidige, wie auch geräuschlose Funktion.
- > **Rückstellelemente, die Federn:** Vier starke, vorgespannte Druckfedern schaffen konstanten Gegendruck von Beginn bis Ende jeder Betätigung und bringen die Drücker zuverlässig wieder in ihre Ursprungsposition.
- > **Bewegungselemente:** Die Verbindung zwischen Anker, Drücker und Vierkant ist spielfrei. Die Bewegung erfolgt gemeinsam, das verhindert jede Reibung am Drückeransatz und gewährleistet eine dauerhaft spielfreie, radiale wie axiale Führung der Drehbewegung. Der Anschlag nach oben verhindert ein Hochstehen des Drückers.

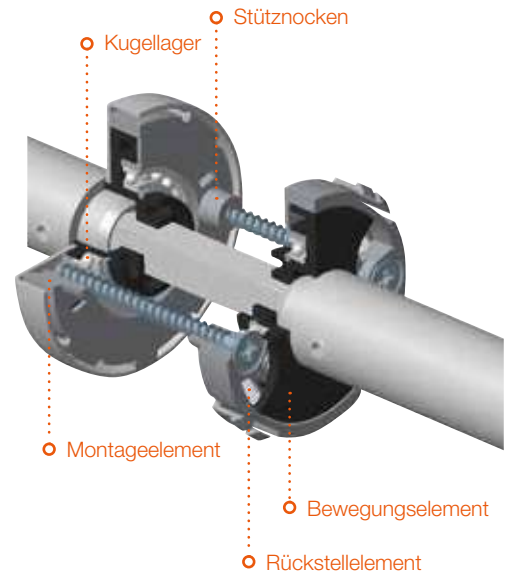

Die ObjektBOX[®] mit allen Garnituren lieferbar



Zeitersparnis

Schnelle Montage von größeren Stückzahlen. Kein zeitaufwendiges Vorsortieren und Auspacken.

Übersichtlich: Sie erhalten je ObjektBOX[®] immer 28 Drückergarnituren, die übersichtlich und gut geschützt verpackt sind.



Umweltfreundlich

Weniger Verpackungsmüll: Alles kompakt in einer ObjektBOX[®], anstatt jede Garnitur separat verpackt. Spart Ressourcen und weniger Abfall bedeutet auch geringerer Entsorgungsaufwand.



Transportfreundlich

Platzsparend: Für 28 Garnituren wird Dank unserer durchdachten ObjektBOX nur halb soviel Platz benötigt wie bei der herkömmlichen Einzelverpackung.

Handlich zu transportieren: Unsere ObjektBOX ist so konstruiert, dass die 28 Garnituren sogar mit nur einer Hand auf der Baustelle noch gut zu transportieren sind.

Beschläge

Kugellager-Technik 3.0



Weiß lackierte Türen

Furnierte Türen

Massivholztüren

CPL Türen

Glastüren

Beschläge Glastüren

Beschläge

Sonstiges



Schönberg

Rosette rund
Ausführung Pullbloc-Technik 3.0

RG40

Art.Nr.	Lochung	Oberfläche	Klasse nach EN1906	Preis €/Stk (exkl. MwSt.)
65780/0160*	BB	Edelstahl Matt	3	47,00
65780/0161*	PZ	Edelstahl Matt	3	47,00
65780/0162*	WC	Edelstahl Matt	3	58,00

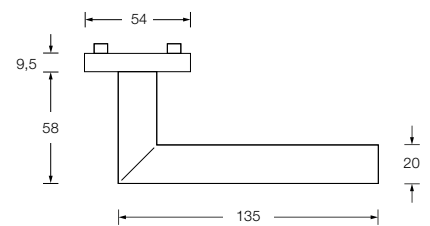

Ralegg

Rosette rund
Ausführung Pullbloc-Technik 3.0

RG40

Art.Nr.	Lochung	Oberfläche	Klasse nach EN1906	Preis €/Stk (exkl. MwSt.)
65780/0170*	BB	Edelstahl Matt	3	47,00
65780/0171*	PZ	Edelstahl Matt	3	47,00
65780/0172*	WC	Edelstahl Matt	3	58,00

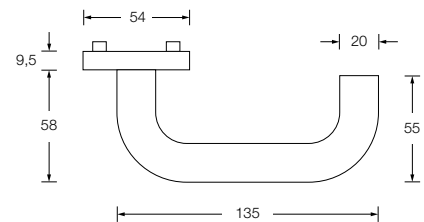

Klamm

Rosette rund
Ausführung Pullblock-Technik 3.0

RG40

Art.Nr.	Lochung	Oberfläche	Klasse nach EN1906	Preis €/Stk (exkl. MwSt.)
65780/0180*	BB	Edelstahl Matt	3	47,00
65780/0181*	PZ	Edelstahl Matt	3	47,00
65780/0182*	WC	Edelstahl Matt	3	58,00

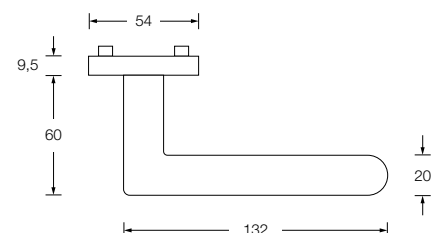

* Drückermodell in JAF-Gruppe Österreich lagernd

Hinweis: Technik siehe www.frischeis.at

Beschläge

Kugellager-Technik 3.0



Achat

Rosette rund
Ausführung Pullblock-Technik 3.0

RG40

Art.Nr.	Lochung	Oberfläche	Klasse nach EN1906	Preis €/Stk (exkl. MwSt.)
65780/0190*	BB	Edelstahl Matt	3	54,00
65780/0191*	PZ	Edelstahl Matt	3	54,00
65780/0192*	WC	Edelstahl Matt	3	65,00

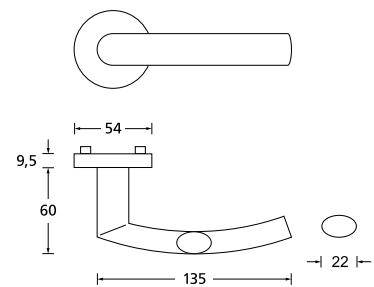

Wolfram

Rosette rund
Ausführung Pullbloc-Technik 3.0

RG40

Art.Nr.	Lochung	Oberfläche	Klasse nach EN1906	Preis €/Stk (exkl. MwSt.)
65780/0200*	BB	Edelstahl Matt	3	54,00
65780/0201*	PZ	Edelstahl Matt	3	54,00
65780/0202*	WC	Edelstahl Matt	3	65,00

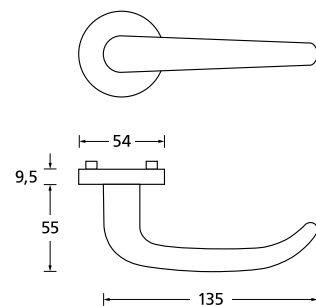

Lermoos

Rosette rund
Ausführung Pullbloc-Technik 3.0

RG40

Art.Nr.	Lochung	Oberfläche	Klasse nach EN1906	Preis €/Stk (exkl. MwSt.)
65780/0210*	BB	Edelstahl Poliert/Edelstahl Matt	3	49,00
65780/0211*	PZ	Edelstahl Poliert/Edelstahl Matt	3	49,00
65780/0212*	WC	Edelstahl Poliert/Edelstahl Matt	3	61,00

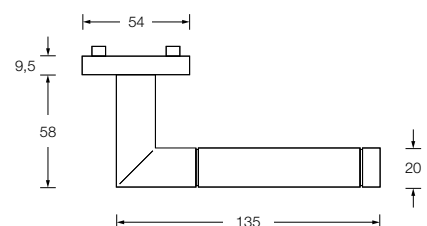

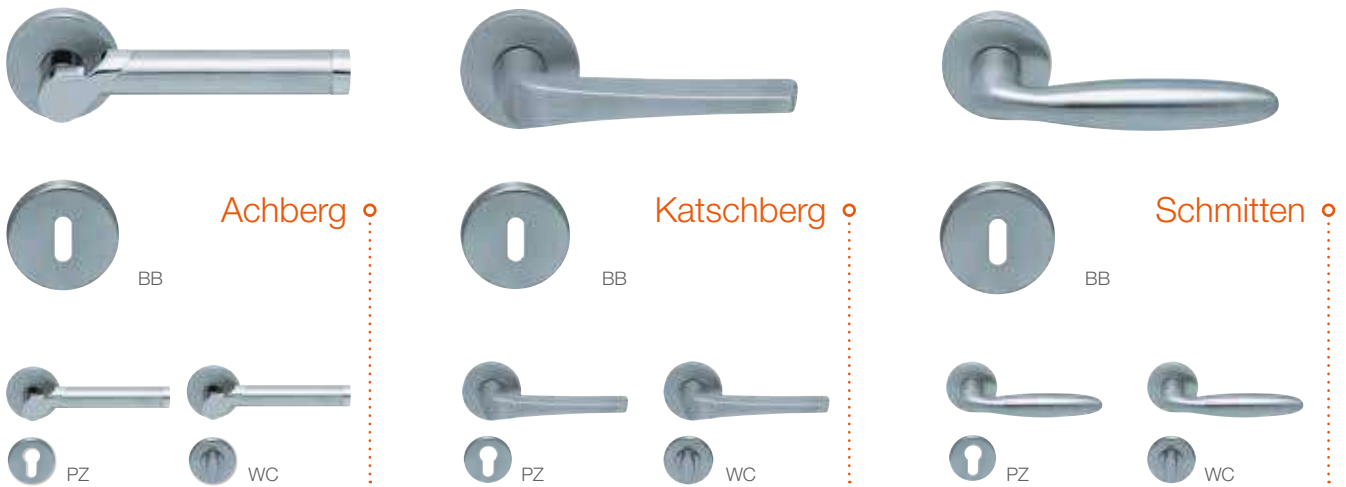

Achberg

Rosette rund
Ausführung Pullbloc-Technik 3.0

RG40

Art.Nr.	Lochung	Oberfläche	Klasse nach EN1906	Preis €/Stk (exkl. MwSt.)
65780/0220*	BB	Verchromt/Edelstahl Matt	3	54,00
65780/0221*	PZ	Verchromt/Edelstahl Matt	3	54,00
65780/0222*	WC	Verchromt/Edelstahl Matt	3	65,00

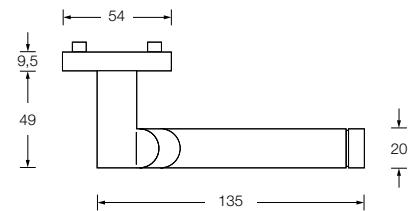

Katschberg

Rosette rund
Ausführung Pullblock-Technik 3.0

RG40

Art.Nr.	Lochung	Oberfläche	Klasse nach EN1906	Preis €/Stk (exkl. MwSt.)
65780/0230*	BB	Edelstahl Matt	3	61,00
65780/0231*	PZ	Edelstahl Matt	3	61,00
65780/0232*	WC	Edelstahl Matt	3	72,00

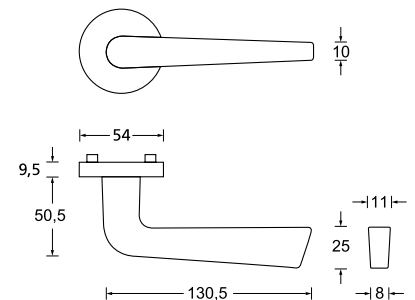

Schmitten

Rosette rund
Ausführung Pullbloc-Technik 3.0

RG40

Art.Nr.	Lochung	Oberfläche	Klasse nach EN1906	Preis €/Stk (exkl. MwSt.)
65780/0240*	BB	Edelstahl Matt	3	54,00
65780/0241*	PZ	Edelstahl Matt	3	54,00
65780/0242*	WC	Edelstahl Matt	3	65,00

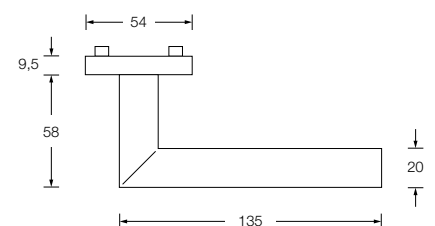

* Drückermodell in JAF-Gruppe Österreich lagernd

Hinweis: Technik siehe www.frischeis.at

Beschläge

Kugellager-Technik 3.0

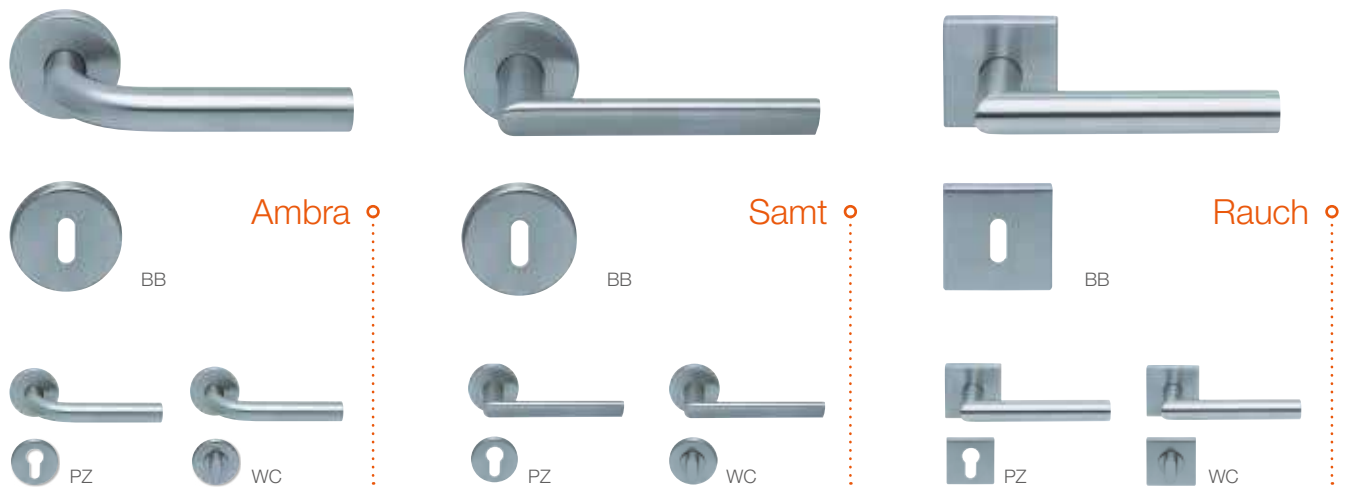

Ambra

Rosette rund
Ausführung Pullblock-Technik 3.0

RG40

Art.Nr.	Lochung	Oberfläche	Klasse nach EN1906	Preis €/Stk (exkl. MwSt.)
65780/0250*	BB	Edelstahl Matt	3	47,00
65780/0251*	PZ	Edelstahl Matt	3	47,00
65780/0252*	WC	Edelstahl Matt	3	58,00

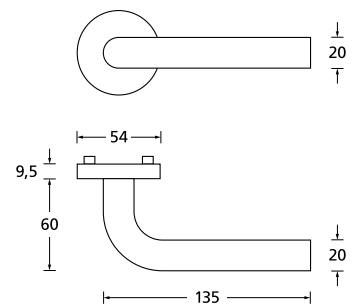

Samt

Rosette rund
Ausführung Pullblock-Technik 3.0

RG40

Art.Nr.	Lochung	Oberfläche	Klasse nach EN1906	Preis €/Stk (exkl. MwSt.)
65780/0260*	BB	Edelstahl Matt	3	54,00
65780/0261*	PZ	Edelstahl Matt	3	54,00
65780/0262*	WC	Edelstahl Matt	3	65,00

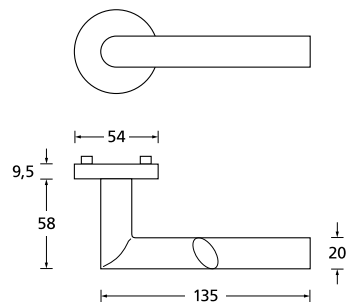

Rauch

Rosette eckig
Ausführung Pullblock-Technik 3.0

RG40

Art.Nr.	Lochung	Oberfläche	Klasse nach EN1906	Preis €/Stk (exkl. MwSt.)
65780/0270*	BB	Edelstahl Matt	3	54,00
65780/0271*	PZ	Edelstahl Matt	3	54,00
65780/0272*	WC	Edelstahl Matt	3	65,00

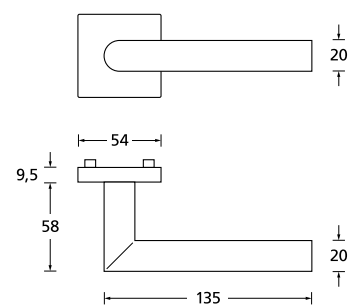

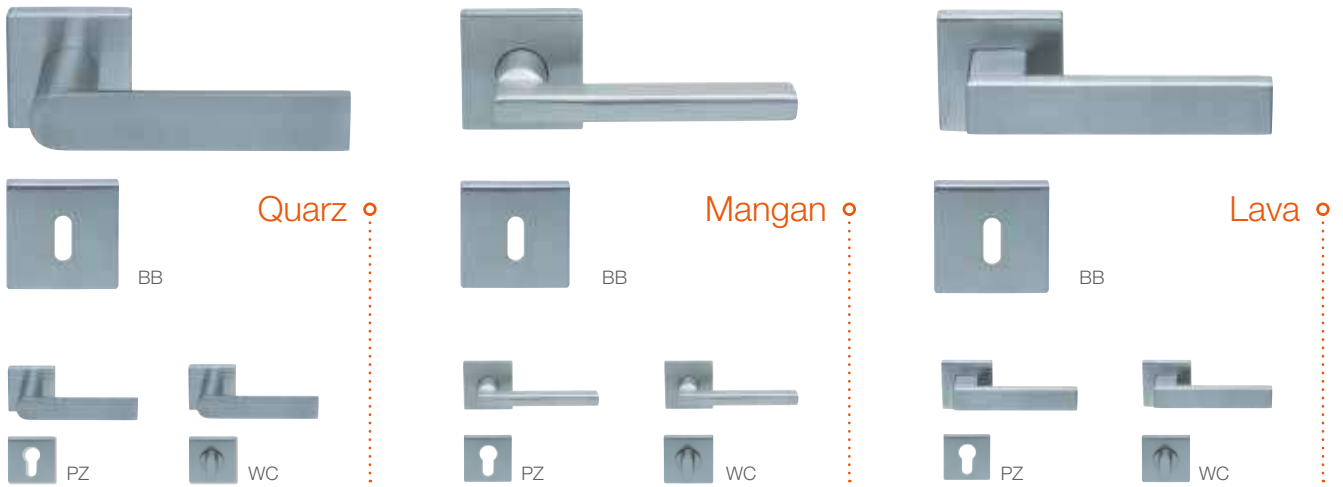

Quarz

Rosette eckig
Ausführung Pullblock-Technik 3.0

RG40

Art.Nr.	Lochung	Oberfläche	Klasse nach EN1906	Preis €/Stk (exkl. MwSt.)
65780/0120*	BB	Edelstahl Matt	3	61,00
65780/0121*	PZ	Edelstahl Matt	3	61,00
65780/0122*	WC	Edelstahl Matt	3	72,00

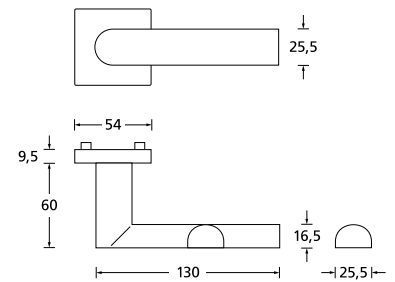

Mangan

Rosette eckig
Ausführung Pullblock-Technik 3.0

RG40

Art.Nr.	Lochung	Oberfläche	Klasse nach EN1906	Preis €/Stk (exkl. MwSt.)
65780/0130*	BB	Edelstahl Matt	3	68,00
65780/0131*	PZ	Edelstahl Matt	3	68,00
65780/0132*	WC	Edelstahl Matt	3	79,00

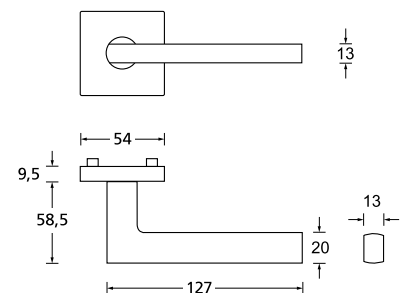

Lava

Rosette eckig
Ausführung Pullblock-Technik 3.0

RG40

Art.Nr.	Lochung	Oberfläche	Klasse nach EN1906	Preis €/Stk (exkl. MwSt.)
65780/0140*	BB	Edelstahl Matt	3	68,00
65780/0141*	PZ	Edelstahl Matt	3	68,00
65780/0142*	WC	Edelstahl Matt	3	79,00

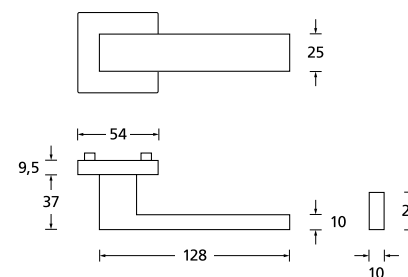

* Drückermodell in JAF-Gruppe Österreich lagernd

Hinweis: Technik siehe www.frischeis.at



BB

Sittenberg



PZ



WC

Sittenberg

Rosette rund
Ausführung Gleitlager-Technik light

RG40

Art.Nr.	Lochung	Oberfläche	Klasse nach EN1906	Preis €/Stk (exkl. MwSt.)
65780/0000*	BB	Edelstahl Matt	3	22,00
65780/0001*	PZ	Edelstahl Matt	3	22,00
65780/0002*	WC	Edelstahl Matt	3	32,00

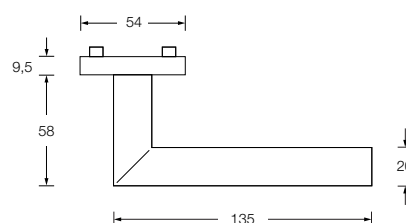

Slidebloc® light Gleitlagertechnik

- > Garantie: 5 Jahre Funktionsgarantie
- > Herkunft: Slidebloc® light Gleitlagertechnik made in Germany
- > Stütznocken: Erleichtern die Montage und verhindern das Verdrehen und Verrutschen an der Tür.
- > Montageelemente: Die Basis sorgt für die notwendige Statik, integriert ist das wartungsfreie Gleitlager aus geschmiertem Polyamid. Ausführung sowohl für runde wie auch für quadratische Rosetten
- > Rückstellelemente, die Federn: Vier starke, vorgespannte Druckfedern schaffen konstanten Gegendruck von Beginn bis Ende jeder Betätigung und bringen die Drücker zuverlässig wieder in ihre Ursprungsposition.
- > Bewegungselemente: Die Verbindung zwischen Anker, Drücker und Vierkant ist spielfrei. Die Bewegung erfolgt gemeinsam, das verhindert jede Reibung am Drückeransatz und gewährleistet eine dauerhaft spielfreie, radiale wie axiale Führung der Drehbewegung. Der Anschlag nach oben verhindert ein Hochstehen des Drückers.



Beschläge

Magnet-Technik & Langschild



Bosruck
Flachrosette

BB

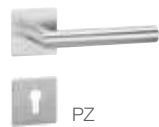

PZ



WC



Gleinalm
Flachrosette

BB



PZ



WC



FS - KN/DR

Messing poliert



Chrom matt



Chrom

Bosruck

Rosette Flachrosette eckig
Ausführung Magnet-Technik

RG40

Art.Nr.	Lochung	Oberfläche	Klasse nach EN1906	Preis €/Stk (exkl. MwSt.)
65858/0010*	BB	Edelstahl Matt	3	65,70
65858/0011*	PZ	Edelstahl Matt	3	65,70
65858/0012*	WC	Edelstahl Matt	3	88,30

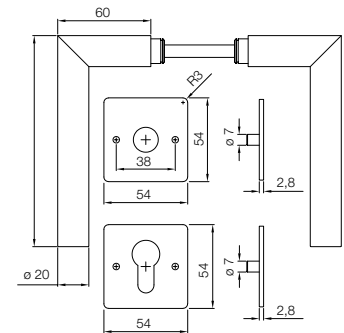

Gleinalm

Rosette Flachrosette rund
Ausführung Magnet-Technik

RG40

Art.Nr.	Lochung	Oberfläche	Klasse nach EN1906	Preis €/Stk (exkl. MwSt.)
65858/0000*	BB	Edelstahl Matt	3	59,70
65858/0001*	PZ	Edelstahl Matt	3	59,70
65858/0002*	WC	Edelstahl Matt	3	82,00

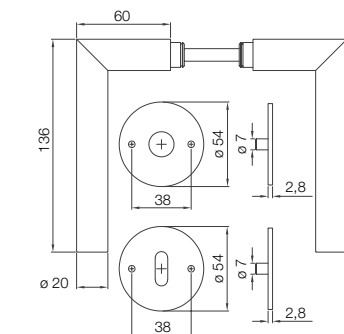

Wieden – Langschild

RG40

Art.Nr.	Lochung	Oberfläche	Preis €/Stk (exkl. MwSt.)
65779/0000*	BB	Messing Poliert	35,00
65779/0001*	WC	Messing Poliert	50,00
65779/0002*	PZ	Messing Poliert	35,00
65779/0010*	BB	Chrom matt	49,00
65779/0011*	WC	Chrom matt	60,00
65779/0012*	PZ	Chrom matt	49,00
65779/0020*	BB	Chrom	49,00
65779/0021*	WC	Chrom	60,00
65779/0022 *	PZ	Chrom	60,00

Wieden – Langschild Feuerschutz

RG40

Art.Nr.	Lochung	Oberfläche	Preis €/Stk (exkl. MwSt.)
65779/0003	DR/DR	Messing Poliert	87,50
65779/0004	KN/DR	Messing Poliert	90,00
65779/0013	DR/DR	Chrom matt	92,50
65779/0014	KN/DR	Chrom matt	95,00
65779/0023	DR/DR	Chrom	96,50
65779/0024	KN/DR	Chrom	99,00

* Drückermodell in JAF-Gruppe Österreich lagernd

Hinweis: Technik siehe www.frischeis.at

Beschläge

Schutzbeschläge



Schutzbeschlag 675 mit Griff Kreta (ER27)

Klasse nach EN 1906 4
Widerstandsklasse RC3
Feuerschutz nach Önorm B3850/3851 und 3852
Lochabstand 88 mm
Türstärke 40 – 50 mm

RG40

Art.Nr.	Lochung	Oberfläche	Preis €/Stk (exkl. MwSt.)
65854/0005*	Kn/Dr	Edelstahl Matt – ohne Kernziehschutz	168,00
65854/0007*	Dr/Dr	Edelstahl Matt – ohne Kernziehschutz	191,00
65854/0006*	Kn/Dr	Edelstahl Matt – mit Kernziehschutz	191,00
65854/0008*	Dr/Dr	Edelstahl Matt – mit Kernziehschutz	215,00

Schutzbeschlag 675 mit Griff Rhodos (ER28)

Klasse nach EN 1906 4
Widerstandsklasse RC3
Feuerschutz nach Önorm B3850/3851 und 3852
Lochabstand 88 mm
Türstärke 40 – 50 mm

RG40

Art.Nr.	Lochung	Oberfläche	Preis €/Stk (exkl. MwSt.)
65854/0001*	Kn/Dr	Edelstahl Matt – ohne Kernziehschutz	168,00
65854/0003*	Dr/Dr	Edelstahl Matt – ohne Kernziehschutz	191,00
65854/0002*	Kn/Dr	Edelstahl Matt – mit Kernziehschutz	191,00
65854/0004*	Dr/Dr	Edelstahl Matt – mit Kernziehschutz	215,00

* Drückermodell in JAF-Gruppe Österreich lagernd



Schutzbeschlag 680 mit Griff Kreta (ER27)

Klasse nach EN 1906 4
Widerstandsklasse RC3
Feuerschutz nach Önorm B3850/3851 und 3852
Lochabstand 88 mm
Türstärke 40 – 50 mm

RG40

Art.Nr.	Lochung	Oberfläche	Preis €/Stk (exkl. MwSt.)
65854/0040	Kn/Dr	Edelstahl Matt – ohne Kernziehschutz	182,00
65854/0041	Kn/Dr	Edelstahl Matt – mit Kernziehschutz	205,00

Schutzbeschlag 680 mit Griff Rhodos (ER28)

Klasse nach EN 1906 4
Widerstandsklasse RC3
Feuerschutz nach Önorm B3850/3851 und 3852
Lochabstand 88 mm
Türstärke 40 – 50 mm

RG40

Art.Nr.	Lochung	Oberfläche	Preis €/Stk (exkl. MwSt.)
65854/0042	Kn/Dr	Edelstahl Matt – ohne Kernziehschutz	182,00
65854/0043	Kn/Dr	Edelstahl Matt – mit Kernziehschutz	205,00



OPENING DOORS



SMART₂ LOCK
BY GRIFFWERK

Beschläge

Produktfamilie

Alle Designs sind bei GRIFFWERK als komplette Produktfamilie erhältlich. Zur Rosettengarnitur für Holztüren erhalten Sie auch verschließbare Varianten und selbstpassende Fenstergriffe.

Bei Glastüren muss nicht auf die einheitliche Optik verzichtet werden: alle Schlosskästen können mit den Griffen aus dem Sortiment kombiniert werden.

Für Ausstattungen im Objektbereich bieten Beschläge der PROFESSIONAL LINE den kompletten Umfang für Profis.



Ovida
Seite 183

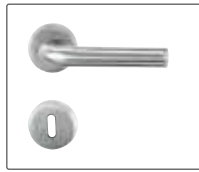

Daniela
Seite 183



Lorita
Seite 183

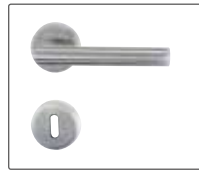

Lucia
Seite 184



Lucia Square
Seite 184

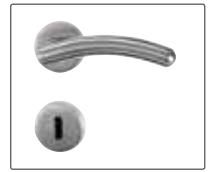

Savia
Seite 184



Ulmer
Seite 185

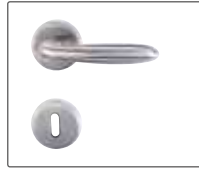

Veronica
Seite 185



Vivia
Seite 185

Klipp-Technik

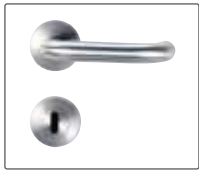

Alessia Prof.
Seite 186

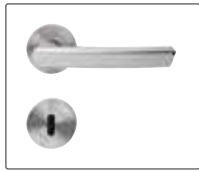

Jette Crystal
Seite 186



Jette Crystal - Smart_Lock
Seite 186



Lucia Prof.
Seite 187



Lucia Prof. - Smart_Lock
Seite 187

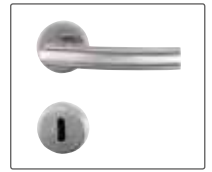

Lorita Prof.
Seite 188



Lorita Prof. - Smart_Lock
Seite 188



Tri 134
Seite 189



Tri 134 - Smart_Lock
Seite 189



Remote
Seite 190

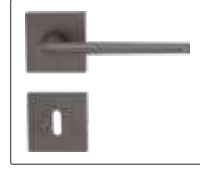

Remote Quattro
Seite 190



Avus
Seite 191



Avus Quattro
Seite 191



Avus One - Smart_Lock
Seite 192

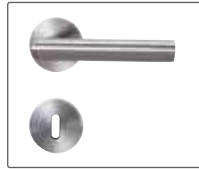

Carola
Seite 192

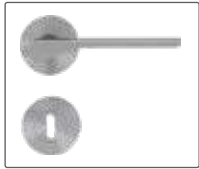

Leaf Light
Seite 193



Minimal Modern
Seite 193



R8 One - Smart_Lock
Seite 194



Graph
Seite 194

Schraub-Technik



Lucia Piatta S
Seite 195



Lucia Piatta S - Smart_Lock
Seite 195



Lucia Piatta S Quattro
Seite 196



Lucia Piatta S Quattro -
Smart_Lock
Seite 196



Avus Piatta S
Seite 196



Lorita Piatta S
Seite 197

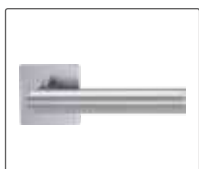

Lorita Piatta S - Smart_Lock
Seite 197



Cubico Piatta S Quattro
Seite 197

Piatta S

Lorita Piatta S - Smart_Lock
Seite 197

Cubico Piatta S Quattro
Seite 197

Welches System für welchen Einsatz?

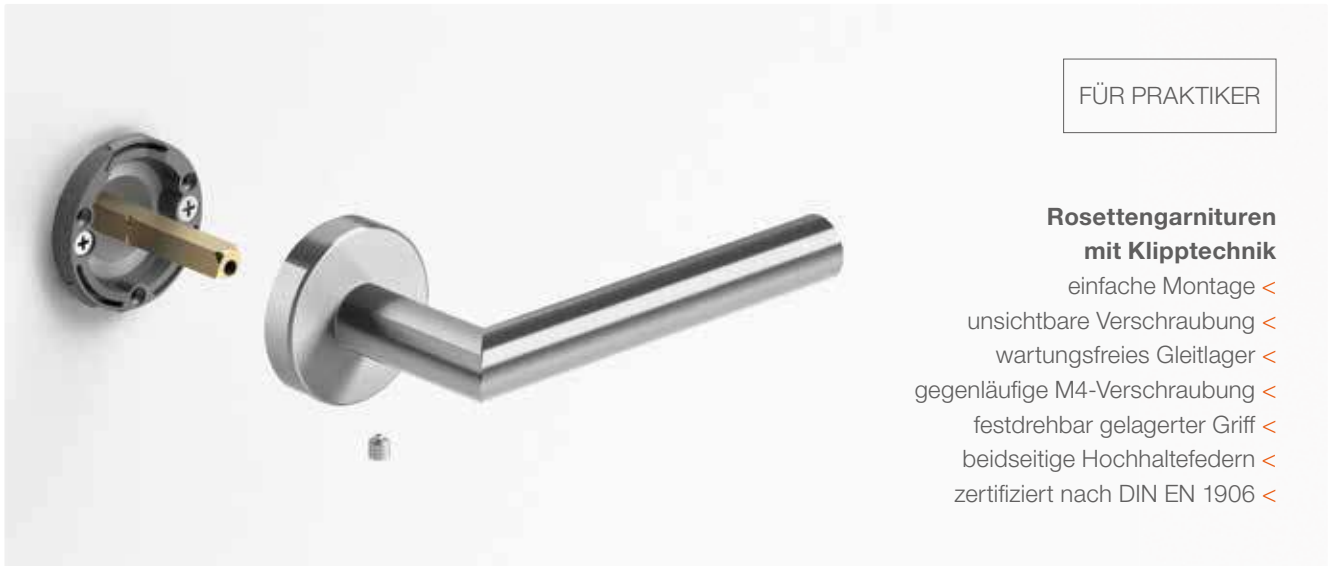



Ovida

Türstärke 40 – 45 mm
Ausführung Klipp-Technik, festdrehbar gelagert, Hochhaltefeder, Hohlstift

RG40

Art.Nr.	Lochung	Oberfläche	Klasse nach EN1906	Preis €/Stk (exkl. MwSt.)
65850/0820	BB	Edelstahl Poliert/Matt	3	37,90
65850/0821	PZ	Edelstahl Poliert/Matt	3	37,90
65850/0822	WC	Edelstahl Poliert/Matt	3	54,30

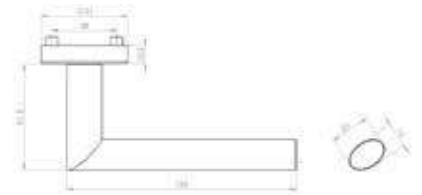

Daniela

Türstärke 40 – 45 mm
Ausführung Klipp-Technik, festdrehbar gelagert, Hochhaltefeder, Hohlstift

RG40

Art.Nr.	Lochung	Oberfläche	Klasse nach EN1906	Preis €/Stk (exkl. MwSt.)
65850/0340*	BB	Edelstahl Matt	3	28,10
65850/0341	PZ	Edelstahl Matt	3	28,10
65850/0342*	WC	Edelstahl Matt	3	45,20

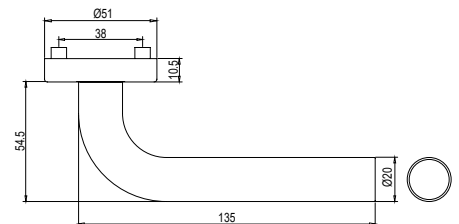

Lorita

Türstärke 40 – 45 mm
Ausführung Klipp-Technik, festdrehbar gelagert, Hochhaltefeder, Hohlstift

RG40

Art.Nr.	Lochung	Oberfläche	Klasse nach EN1906	Preis €/Stk (exkl. MwSt.)
65850/0330*	BB	Edelstahl Matt	3	47,10
65850/0331	PZ	Edelstahl Matt	3	47,10
65850/0332*	WC	Edelstahl Matt	3	64,30

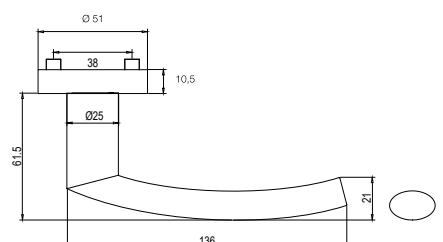

* Drückermodell in JAF-Gruppe Österreich lagernd. Bei allen anderen Drückern könnten noch zusätzliche Lieferkosten anfallen.

Beschläge

Klipp-Technik



Lucia

Türstärke 40 – 45 mm
Ausführung Klipp-Technik, festdrehbar gelagert, Hochhaltefeder, Griffdurchmesser 19 mm, Hohlstift

RG40

Art.Nr.	Lochung	Oberfläche	Klasse nach EN1906	Preis €/Stk (exkl. MwSt.)
65850/0300*	BB	Edelstahl Matt	3	27,10
65850/0301*	PZ	Edelstahl Matt	3	27,10
65850/0302*	WC	Edelstahl Matt	3	44,20
65850/0303	WL	Edelstahl Matt	3	46,70
65850/0304	WR	Edelstahl Matt	3	46,70
65850/0710	BB	Graphitschwarz	3	49,70
65850/0711	PZ	Graphitschwarz	3	49,70
65850/0712	WC	Graphitschwarz	3	66,90
65850/0713	WL mit Knopf R4	Graphitschwarz	3	69,70
65850/0714	WR mit Knopf R4	Graphitschwarz	3	69,70

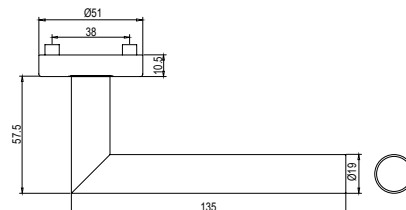

Lucia Square

Türstärke 40 – 45 mm
Ausführung Klipp-Technik, festdrehbar gelagert, Hochhaltefeder, Griffdurchmesser 21 mm, Hohlstift

RG40

Art.Nr.	Lochung	Oberfläche	Klasse nach EN1906	Preis €/Stk (exkl. MwSt.)
65850/0310*	BB	Edelstahl Matt	3	43,10
65850/0311	PZ	Edelstahl Matt	3	43,10
65850/0312*	WC	Edelstahl Matt	3	60,30

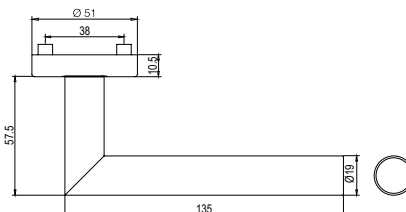

Savia

Türstärke 40 – 45 mm
Ausführung Klipp-Technik, festdrehbar gelagert, Hochhaltefeder, Hohlstift

RG40

Art.Nr.	Lochung	Oberfläche	Klasse nach EN1906	Preis €/Stk (exkl. MwSt.)
65850/0380*	BB	Edelstahl Matt	3	38,40
65850/0381	PZ	Edelstahl Matt	3	38,40
65850/0382*	WC	Edelstahl Matt	3	55,50

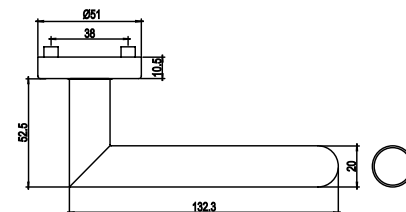



BB – Edelstahl Matt

BB – Graphitschwarz



PZ



WC

Ulmer



BB

Veronica



BB

Vivia



WC

Ulmer

Türstärke 40 – 45 mm
Ausführung Klipp-Technik, festdrehbar gelagert, Hochhaltefeder, Hohlstift

RG40

Art.Nr.	Lochung	Oberfläche	Klasse nach EN1906	Preis €/Stk (exkl. MwSt.)
65850/0720	BB	Edelstahl Matt	3	50,10
65850/0721	PZ	Edelstahl Matt	3	50,10
65850/0722	WC	Edelstahl Matt	3	68,40
65850/0723	WL	Edelstahl Matt	3	71,20
65850/0724	WR	Edelstahl Matt	3	71,20
65850/0730	BB	Graphitschwarz	3	72,80
65850/0731	PZ	Graphitschwarz	3	72,80
65850/0732	WC	Graphitschwarz	3	91,10
65850/0733	WL	Graphitschwarz	3	93,80
65850/0734	WR	Graphitschwarz	3	93,80

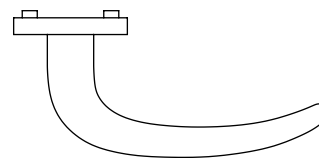

Veronica

Türstärke 40 – 45 mm
Ausführung Klipp-Technik, festdrehbar gelagert, Hochhaltefeder, Hohlstift

RG40

Art.Nr.	Lochung	Oberfläche	Klasse nach EN1906	Preis €/Stk (exkl. MwSt.)
65850/0350*	BB	Edelstahl Matt	3	42,40
65850/0352*	WC	Edelstahl Matt	3	59,50

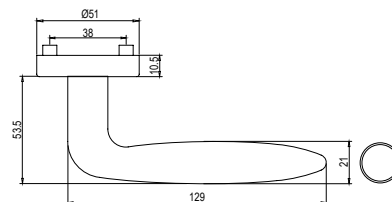

Vivia

Türstärke 40 – 45 mm
Ausführung Klipp-Technik, festdrehbar gelagert, Hochhaltefeder, Hohlstift

RG40

Art.Nr.	Lochung	Oberfläche	Klasse nach EN1906	Preis €/Stk (exkl. MwSt.)
65850/0740	BB	Edelstahl Matt	3	41,80
65850/0741	PZ	Edelstahl Matt	3	41,80
65850/0742	WC	Edelstahl Matt	3	58,20
65850/0743	WL	Edelstahl Matt	3	60,90
65850/0744	WR	Edelstahl Matt	3	60,90

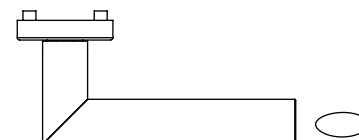

* Drückermodell in JAF-Gruppe Österreich lagernd. Bei allen anderen Drückern könnten noch zusätzliche Lieferkosten anfallen.

Beschläge

Schraub-Technik



Alessia Prof. ◦

BB



PZ



WC



BB



WC

Jette Crystal ◦

Jette Crystal Smart₂Lock ◦

Alessia Prof.

Türstärke 40 – 45 mm
Ausführung Schraubrossette, festdrehbar gelagert, RESISTODUR
 Edelstahlunterkonstruktion, wartungsfreies SlidePerfect Gleitlager, Hohlstift

RG40

Art.Nr.	Lochung	Oberfläche	Klasse nach EN1906	Preis €/Stk (exkl. MwSt.)
65850/0510*	BB	Edelstahl Matt	3	49,00
65850/0511*	PZ	Edelstahl Matt	3	49,00
65850/0512*	WC	Edelstahl Matt	3	66,10

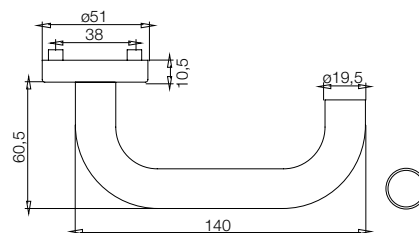

Jette Crystal

Türstärke 40 – 45 mm
Ausführung Schraubrossette, festdrehbar gelagert, RESISTODUR
 Edelstahlunterkonstruktion, wartungsfreies SlidePerfect Gleitlager, Vollstift

RG40

Art.Nr.	Lochung	Oberfläche	Klasse nach EN1906	Preis €/Stk (exkl. MwSt.)
65850/0670*	BB	Edelstahl Matt	4	62,60
65850/0671*	PZ	Edelstahl Matt	4	62,60
65850/0672*	WC	Edelstahl Matt	4	79,80
65850/0673*	OS	Edelstahl Matt	4	56,60

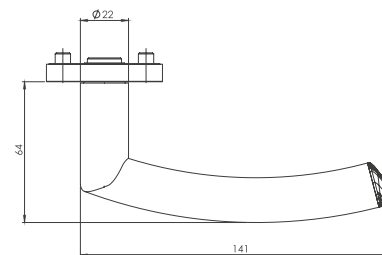

Jette Crystal Smart₂Lock

Türstärke 40 – 45 mm
Ausführung Schraubrossette, festdrehbar gelagert, RESISTODUR
 Edelstahlunterkonstruktion, smart₂lock mit Hohlstift

RG40

Art.Nr.	Lochung	Oberfläche	Preis €/Stk (exkl. MwSt.)
65850/0674*	WC li	Edelstahl Matt	79,80
65850/0675*	WC re	Edelstahl Matt	79,80



Lucia Prof. BB



Lucia Prof. Smart₂Lock



PZ



WC

Lucia Prof.

Türstärke 40 – 45 mm
Ausführung Schraubrossette, festdrehbar gelagert, RESISTODUR - Edelstahlunterkonstruktion, wartungsfreies SlidePerfect Gleitlager, Griffdurchmesser 21 mm, Hohlstift

RG40

Art.Nr.	Lochung	Oberfläche	Klasse nach EN1906	Preis €/Stk (exkl. MwSt.)
65850/0540*	BB	Edelstahl Matt	3	45,10
65850/0541*	PZ	Edelstahl Matt	3	45,10
65850/0542*	WC	Edelstahl Matt	3	62,20
65850/0543*	OS	Edelstahl Matt	3	39,10

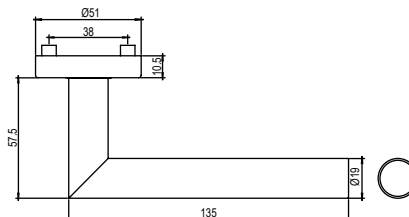



Lucia Prof. Smart₂Lock

Türstärke 40 – 45 mm
Ausführung Schraubrossette, festdrehbar gelagert, RESISTODUR Edelstahlunterkonstruktion, smart_lock mit Hohlstift

RG40

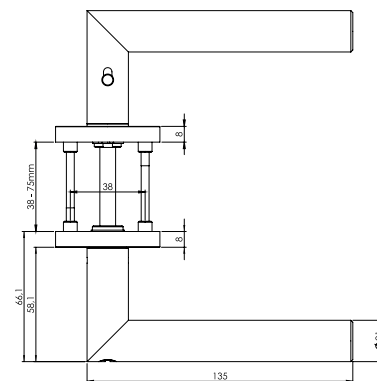
Art.Nr.	Lochung	Oberfläche	Preis €/Stk (exkl. MwSt.)
65850/0544*	WC li	Edelstahl Matt	62,20
65850/0545*	WC re	Edelstahl Matt	62,20





Wo soll der Schließknopf sitzen?
(Bitte angeben)





WC re (rechts)
Innendrücker mit Schließknopf rechts zeigend, für DIN links Tür nach außen öffnend oder für DIN rechts Tür nach innen öffnend.



WC li (links)
Innendrücker mit Schließknopf links zeigend, für DIN links Tür nach innen öffnend oder für DIN rechts Tür nach außen öffnend.

* Drückermodell in JAF-Gruppe Österreich lagernd. Bei allen anderen Drückern könnten noch zusätzliche Lieferkosten anfallen.

Beschläge

Schraub-Technik



BB

Lorita Prof.

Lorita Prof.
Smart₂Lock



PZ



WC

Lorita Prof.

Türstärke 40 – 45 mm
Ausführung Schraubrossette, festdrehbar gelagert, RESISTODUR
 Edelstahlunterkonstruktion, wartungsfreies SlidePerfect Gleitlager, Hohlstift

RG40

Art.Nr.	Lochung	Oberfläche	Klasse nach EN1906	Preis €/Stk (exkl. MwSt.)
65850/0530*	BB	Edelstahl Matt	3	61,70
65850/0531*	PZ	Edelstahl Matt	3	61,70
65850/0532*	WC	Edelstahl Matt	3	78,80
65850/0535*	OS	Edelstahl Matt	3	55,70

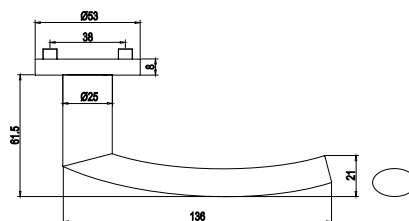

Lorita Prof. Smart₂lock

Türstärke 40 – 45 mm
Ausführung Schraubrossette, festdrehbar gelagert, RESISTODUR
 Edelstahlunterkonstruktion, smart₂lock mit Hohlstift

RG40

Art.Nr.	Lochung	Oberfläche	Preis €/Stk (exkl. MwSt.)
65850/0533*	WC li	Edelstahl Matt	78,80
65850/0534*	WC re	Edelstahl Matt	78,80



Wo soll der Schließknopf sitzen?
(Bitte angeben)

WC re (rechts)
Innendrücker mit Schliessknopf rechts zeigend, für DIN links Tür nach außen öffnend oder für DIN rechts Tür nach innen öffnend.

WC li (links)
Innendrücker mit Schliessknopf links zeigend, für DIN links Tür nach innen öffnend oder für DIN rechts Tür nach außen öffnend.

SMART₂LOCK
BY GRIFFWERK



BB

Tri 134

Tri 134
Smart₂Lock

Tri 134

Türstärke 40 – 45 mm
Ausführung Schraubrossette, festdrehbar gelagert, RESISTODUR
Edelstahlunterkonstruktion, wartungsfreies SlidePerfect Gleitlager, Hohlstift

RG40

Art.Nr.	Lochung	Oberfläche	Klasse nach EN1906	Preis €/Stk (exkl. MwSt.)
65850/0680*	BB	Edelstahl Matt	3	62,60
65850/0681	PZ	Edelstahl Matt	3	62,60
65850/0682*	WC	Edelstahl Matt	3	79,80
65850/0683*	OS	Edelstahl Matt	3	56,60

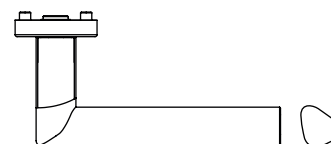

Tri 134 Smart₂lock

Türstärke 40 – 45 mm
Ausführung Schraubrossette, festdrehbar gelagert, RESISTODUR
Edelstahlunterkonstruktion, smart₂lock mit Hohlstift

RG40

Art.Nr.	Lochung	Oberfläche	Preis €/Stk (exkl. MwSt.)
65850/0684*	WC li	Edelstahl Matt	79,80
65850/0685*	WC re	Edelstahl Matt	79,80



Wo soll der Schließknopf sitzen?
(Bitte angeben)



WC re (rechts)
Innendrücker mit Schliessknopf rechts zeigend, für DIN links Tür nach außen öffnend oder für DIN rechts Tür nach innen öffnend.



WC li (links)
Innendrücker mit Schliessknopf links zeigend, für DIN links Tür nach innen öffnend oder für DIN rechts Tür nach außen öffnend.

SMART₂LOCK
BY GRIFFWERK

* Drückermodell in JAF-Gruppe Österreich lagernd. Bei allen anderen Drückern könnten noch zusätzliche Lieferkosten anfallen.

Beschläge

Schraub-Technik



BB - Samtgrau

Remote



BB - Kaschmirgrau

Remote Quattro



BB - Kaschmirgrau



BB - Samtgrau

Remote

Türstärke 40 – 45 mm
Ausführung Schraubrossette, festdrehbar gelagert, wartungsfreies SlidePerfect Gleitlager, Vollstift

RG40

Art.Nr.	Lochung	Oberfläche	Klasse nach EN1906	Preis €/Stk (exkl. MwSt.)
65850/0950*	BB	Kaschmirgrau	4	79,10
65850/0951	PZ	Kaschmirgrau	4	79,10
65850/0952*	WC	Kaschmirgrau	4	94,10
65850/0953	OS	Kaschmirgrau	4	63,30
65850/0960*	BB	Samtgrau	4	71,90
65850/0961	PZ	Samtgrau	4	71,90
65850/0962*	WC	Samtgrau	4	86,90
65850/0963	OS	Samtgrau	4	57,50

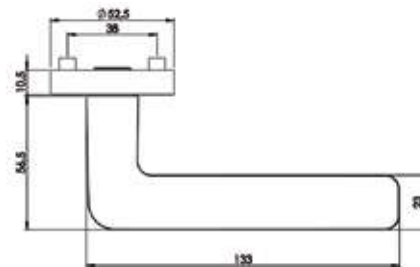

Remote Quattro

Türstärke 40 – 45 mm
Ausführung Schraubrossette, festdrehbar gelagert, wartungsfreies SlidePerfect Gleitlager, Vollstift

RG40

Art.Nr.	Lochung	Oberfläche	Klasse nach EN1906	Preis €/Stk (exkl. MwSt.)
65850/0970*	BB	Kaschmirgrau	4	118,50
65850/0971	PZ	Kaschmirgrau	4	118,50
65850/0972*	WC	Kaschmirgrau	4	133,50
65850/0973	OS	Kaschmirgrau	4	112,50
65850/0980*	BB	Samtgrau	4	104,10
65850/0981	PZ	Samtgrau	4	92,20
65850/0982*	WC	Samtgrau	4	119,10
65850/0983	OS	Samtgrau	4	98,10

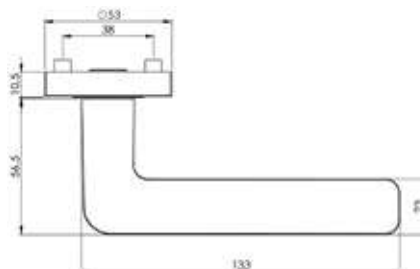



BB - Samtgrau



BB - Kaschmirgrau

Avus



BB - Kaschmirgrau



BB - Samtgrau

Avus Quattro

Avus

Türstärke 40 – 45 mm
Ausführung Schraubrossette, festdrehbar gelagert, wartungsfreies SlidePerfect Gleitlager, Vollstift

RG40

Art.Nr.	Lochung	Oberfläche	Klasse nach EN1906	Preis €/Stk (exkl. MwSt.)
65850/0860*	BB	Kaschmirgrau	4	79,10
65850/0861	PZ	Kaschmirgrau	4	79,10
65850/0862*	WC	Kaschmirgrau	4	94,10
65850/0863	OS	Kaschmirgrau	4	73,10
65850/0870*	BB	Samtgrau	4	71,90
65850/0871	PZ	Samtgrau	4	71,90
65850/0872*	WC	Samtgrau	4	86,90
65850/0873	OS	Samtgrau	4	65,90

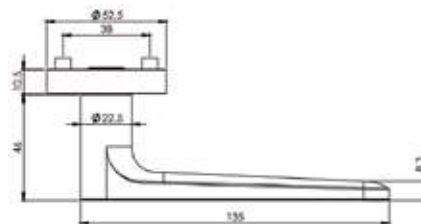

Avus Quattro

Türstärke 40 – 45 mm
Ausführung Schraubrossette, festdrehbar gelagert, wartungsfreies SlidePerfect Gleitlager, Vollstift

RG40

Art.Nr.	Lochung	Oberfläche	Klasse nach EN1906	Preis €/Stk (exkl. MwSt.)
65850/0880	BB	Kaschmirgrau	4	118,50
65850/0881	PZ	Kaschmirgrau	4	118,50
65850/0882	WC	Kaschmirgrau	4	133,50
65850/0883	OS	Kaschmirgrau	4	112,50
65850/0890	BB	Samtgrau	4	104,10
65850/0891	PZ	Samtgrau	4	104,10
65850/0892	WC	Samtgrau	4	119,10
65850/0893	OS	Samtgrau	4	98,10

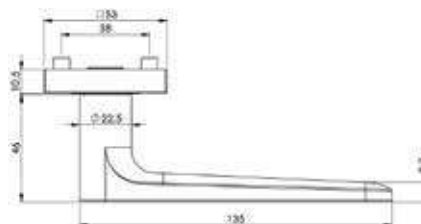

* Drückermodell in JAF-Gruppe Österreich lagernd. Bei allen anderen Drückern könnten noch zusätzliche Lieferkosten anfallen.

Beschläge

Schraub-Technik



Avus One
Smart₂Lock



BB



WC

Carola

Avus One Smart₂lock

Türstärke 40 – 45 mm
Ausführung unsichtbare Metallunterkonstruktion mit Durchzugsschrauben, Griffpaar mit Vollstift, smart2lock mit Hohlstift

RG40

Art.Nr.	Lochung	Oberfläche	Preis €/Stk (exkl. MwSt.)
65850/0900*	UV	Samtgrau	112,70
65850/0901*	WC li	Samtgrau	148,70
65850/0902*	WC re	Samtgrau	148,70

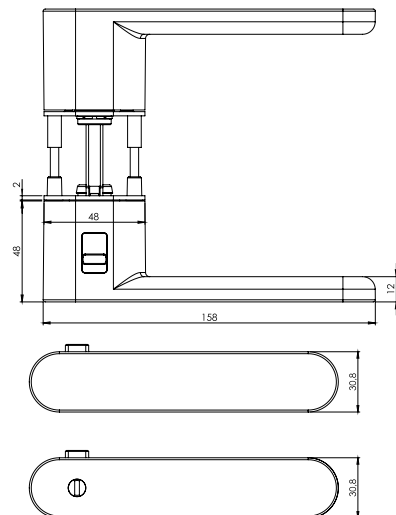

Carola

Türstärke 40 – 45 mm
Ausführung Schraubrossette, festdrehbar gelagert, RESISTODUR Edelstahlunterkonstruktion, wartungsfreies SlidePerfect Gleitlager, Hohlstift

RG40

Art.Nr.	Lochung	Oberfläche	Klasse nach EN1906	Preis €/Stk (exkl. MwSt.)
65850/0840	BB	Chrom poliert	4	76,30
65850/0841	PZ	Chrom poliert	4	76,30
65850/0842	WC	Chrom poliert	4	101,00
65850/0843	OS	Chrom poliert	4	70,30

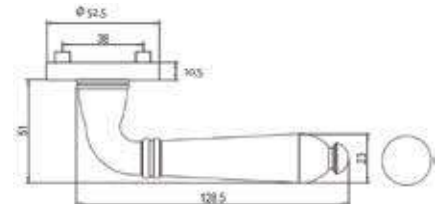

Wo soll der Schließknopf sitzen?
(Bitte angeben)



WC re (rechts)
Innendrücker mit Schliessknopf rechts zeigend, für DIN links Tür nach außen öffnend oder für DIN rechts Tür nach innen öffnend.



WC li (links)
Innendrücker mit Schliessknopf links zeigend, für DIN links Tür nach innen öffnend oder für DIN rechts Tür nach außen öffnend.

SMART₂LOCK
BY GRIFFWERK



Leaf Light

BB - Samtgrau

BB - Kaschmirgrau



Minimal Modern

BB - Kaschmirgrau

BB - Samtgrau

Leaf Light

Türstärke 40 – 45 mm
Ausführung Schraubrosette, festdrehbar gelagert, wartungsfreies SlidePerfect Gleitlager, Vollstift

RG40

Art.Nr.	Lochung	Oberfläche	Preis €/Stk (exkl. MwSt.)
65850/1000*	BB	Kaschmirgrau	93,50
65850/1001	PZ	Kaschmirgrau	93,50
65850/1002*	WC	Kaschmirgrau	108,50
65850/1003	OS	Kaschmirgrau	87,50
65850/1010*	BB	Samtgrau	86,30
65850/1011	PZ	Samtgrau	86,30
65850/1012*	WC	Samtgrau	101,30
65850/1013	OS	Samtgrau	80,30

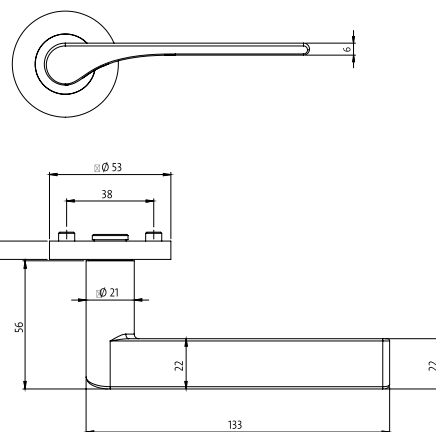

Minimal Modern

Türstärke 40 – 45 mm
Ausführung Schraubrosette, festdrehbar gelagert, wartungsfreies SlidePerfect Gleitlager, Vollstift

RG40

Art.Nr.	Lochung	Oberfläche	Preis €/Stk (exkl. MwSt.)
65850/1030*	BB	Kaschmirgrau	103,10
65850/1031	PZ	Kaschmirgrau	103,10
65850/1032*	WC	Kaschmirgrau	118,10
65850/1033	OS	Kaschmirgrau	97,10
65850/1040*	BB	Samtgrau	95,90
65850/1041	PZ	Samtgrau	95,90
65850/1042*	WC	Samtgrau	110,90
65850/1043	OS	Samtgrau	89,90

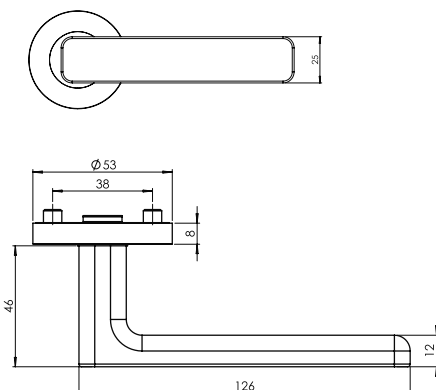

* Drückermodell in JAF-Gruppe Österreich lagernd. Bei allen anderen Drückern könnten noch zusätzliche Lieferkosten anfallen.



R8 One
Smart₂Lock



BB - Samtgrau



BB - Kaschmirgrau

Graph

R8 One Smart₂lock

Türstärke 40 – 45 mm
Ausführung unsichtbare Metallunterkonstruktion mit Durchzugsschrauben, Griffpaar mit Vollstift, smart2lock mit Hohlstift

RG40

Art.Nr.	Lochung	Oberfläche	Preis €/Stk (exkl. MwSt.)
65850/0910*	UV	Samtgrau	112,70
65850/0911*	WC li	Samtgrau	148,70
65850/0912*	WC re	Samtgrau	148,70

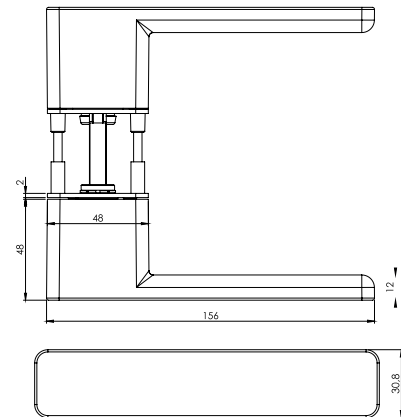



Graph

Türstärke 40 – 45 mm
Ausführung Schraubrossette, festdrehbar gelagert, wartungsfreies SlidePerfect Gleitlager, Vollstift

RG40

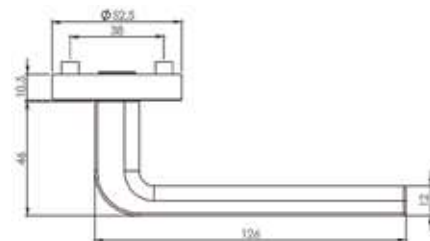
Art.Nr.	Lochung	Oberfläche	Preis €/Stk (exkl. MwSt.)
65850/1060	BB	Kaschmirgrau	103,10
65850/1061	PZ	Kaschmirgrau	103,10
65850/1062	WC	Kaschmirgrau	118,10
65850/1063	OS	Kaschmirgrau	97,10
65850/1070	BB	Samtgrau	95,90
65850/1071	PZ	Samtgrau	95,90
65850/1072	WC	Samtgrau	110,90
65850/1073	OS	Samtgrau	89,90





Wo soll der Schließknopf sitzen?
(Bitte angeben)



WC re (rechts)
Innendrücker mit Schließknopf rechts zeigend, für DIN links Tür nach außen öffnend oder für DIN rechts Tür nach innen öffnend.



WC li (links)
Innendrücker mit Schließknopf links zeigend, für DIN links Tür nach innen öffnend oder für DIN rechts Tür nach außen öffnend.

SMART₂LOCK
BY GRIFFWERK

Beschläge

Piatta S



Lucia Piatta S ○

BB

PZ

WC



Lucia Piatta S ○
Smart₂Lock

Lucia Piatta S

Türstärke 40 – 45 mm
Ausführung Flachrosette, einseitig festdrehbar gelagert, Hohlstift, Griffdurchmesser 21 mm, Rosettenstärke 2 mm

RG40

Art.Nr.	Lochung	Oberfläche	Preis €/Stk (exkl. MwSt.)
65850/0770*	BB	Edelstahl Matt	59,90
65850/0771	PZ	Edelstahl Matt	59,90
65850/0772*	WC	Edelstahl Matt	83,30
65850/0773*	OS	Edelstahl Matt	53,90

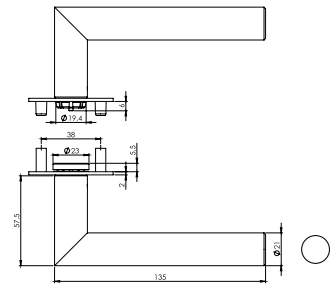

Lucia Piatta S Smart₂Lock

Türstärke 40 – 45 mm
Ausführung Flachrosette, einseitig festdrehbar gelagert, Rosettenstärke 2 mm, smart_lock mit Hohlstift

RG40

Art.Nr.	Lochung	Oberfläche	Preis €/Stk (exkl. MwSt.)
65850/0774*	WC li	Edelstahl Matt	83,30
65850/0775*	WC re	Edelstahl Matt	83,30

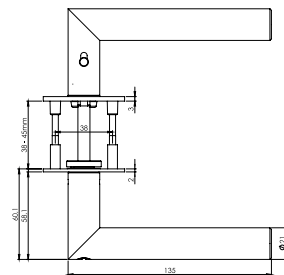



Wo soll der Schließknopf sitzen?
(Bitte angeben)



WC re (rechts)
Innendrücker mit Schliessknopf rechts zeigend, für DIN links Tür nach außen öffnend oder für DIN rechts Tür nach innen öffnend.



WC li (links)
Innendrücker mit Schliessknopf links zeigend, für DIN links Tür nach innen öffnend oder für DIN rechts Tür nach außen öffnend.



* Drückermodell in JAF-Gruppe Österreich lagernd. Bei allen anderen Drückern könnten noch zusätzliche Lieferkosten anfallen.

Beschläge

Piatta S



Lucia Piatta S Quattro

BB

Lucia Piatta S Quattro Smart₂Lock



Avus Piatta S

BB

Lucia Piatta S Quattro

Türstärke 40 – 45 mm
Ausführung Flachrosette, einseitig festdrehbar gelagert, Hohlstift, Griffdurchmesser 21 mm, Rosettenstärke 2 mm

RG40

Art.Nr.	Lochung	Oberfläche	Preis €/Stk (exkl. MwSt.)
65850/0780	BB	Edelstahl Matt	66,00
65850/0781	PZ	Edelstahl Matt	66,00
65850/0782	WC	Edelstahl Matt	89,50
65850/0783*	OS	Edelstahl Matt	60,00

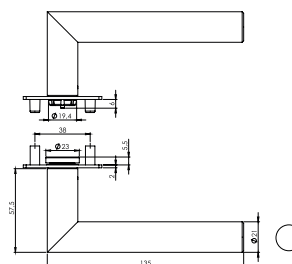

Lucia Piatta S Quattro Smart₂Lock

Türstärke 40 – 45 mm
Ausführung Schraubrosette, festdrehbar gelagert, RESISTODUR Edelstahlunterkonstruktion, smart₂lock mit Hohlstift

RG40

Art.Nr.	Lochung	Oberfläche	Preis €/Stk (exkl. MwSt.)
65850/0784*	WC li	Edelstahl Matt	87,00
65850/0785*	WC re	Edelstahl Matt	87,00

Avus Piatta S

Türstärke 40 – 45 mm
Ausführung Flachrosette, einseitig festdrehbar gelagert, Hohlstift, Griffdurchmesser 21 mm, Rosettenstärke 2 mm

RG40

Art.Nr.	Lochung	Oberfläche	Preis €/Stk (exkl. MwSt.)
65850/1090*	BB	Kaschmirgrau	79,10
65850/1091	PZ	Kaschmirgrau	66,00
65850/1092*	WC	Kaschmirgrau	101,90
65850/1093	OS	Kaschmirgrau	73,10

Wo soll der Schließknopf sitzen?
(Bitte angeben)

WC re (rechts)
Innendrücker mit Schließknopf rechts zeigend, für DIN links Tür nach außen öffnend oder für DIN rechts Tür nach innen öffnend.

WC li (links)
Innendrücker mit Schließknopf links zeigend, für DIN links Tür nach innen öffnend oder für DIN rechts Tür nach außen öffnend.

SMART₂LOCK
BY GRIFFWERK



Lorita Piatta S

BB



WC

Lorita Piatta S
Smart₂Lock



Cubico Piatta S
Quattro

BB

Lorita Piatta S

Türstärke 40 – 45 mm
Ausführung Flachrosette, einseitig festdrehbar gelagert, Hohlstift, Griffdurchmesser 21 mm, Rosettenstärke 2 mm

RG40

Art.Nr.	Lochung	Oberfläche	Preis €/Stk (exkl. MwSt.)
65850/0800*	BB	Edelstahl Matt	66,00
65850/0801	PZ	Edelstahl Matt	66,00
65850/0802*	WC	Edelstahl Matt	89,50
65850/0803*	OS	Edelstahl Matt	60,00

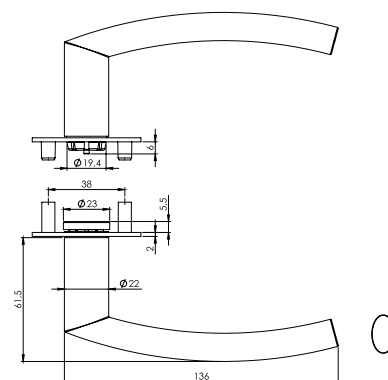

Lorita Piatta S Smart₂Lock

Türstärke 40 – 45 mm
Ausführung Schraubrosette, festdrehbar gelagert, RESISTODUR Edelstahlunterkonstruktion, smart₂lock mit Hohlstift

RG40

Art.Nr.	Lochung	Oberfläche	Preis €/Stk (exkl. MwSt.)
65850/0804*	WC li	Edelstahl Matt	89,50
65850/0805*	WC re	Edelstahl Matt	89,50

Cubico Piatta S Quattro

Türstärke 40 – 45 mm
Ausführung Flachrosette, einseitig festdrehbar gelagert, Hohlstift, Griffdurchmesser 21 mm, Rosettenstärke 2 mm

RG40

Art.Nr.	Lochung	Oberfläche	Preis €/Stk (exkl. MwSt.)
65850/0790*	BB	Edelstahl Matt	76,20
65850/0791	PZ	Edelstahl Matt	76,20
65850/0792*	WC	Edelstahl Matt	99,00

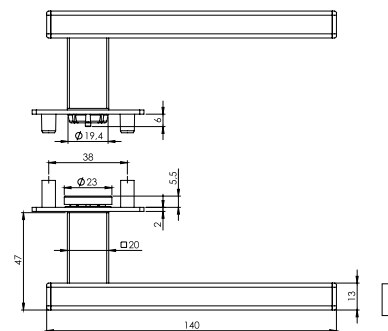

Wo soll der Schließknopf sitzen?
(Bitte angeben)



WC re (rechts)
Innendrücker mit Schließknopf rechts zeigend, für DIN links Tür nach außen öffnend oder für DIN rechts Tür nach innen öffnend.



WC li (links)
Innendrücker mit Schließknopf links zeigend, für DIN links Tür nach innen öffnend oder für DIN rechts Tür nach außen öffnend.

SMART₂LOCK
BY GRIFFWERK

* Drückermodell in JAF-Gruppe Österreich lagernd. Bei allen anderen Drückern könnten noch zusätzliche Lieferkosten anfallen.

Funktion und Montage

Technik im Detail

formspiele®



Rosetten und Drücker:

Festdrehbar mit dem Drücker verbundene Rosetten können **bequem in Sekundenschnelle** auf die Unterkonstruktionen aufgeklippt werden.

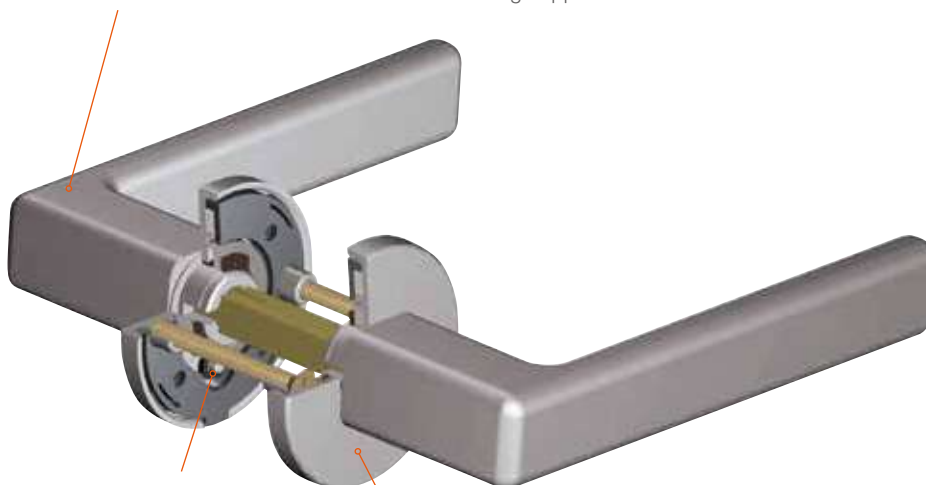

Die Rückstellfeder:

Starke Rückstellfedern unterstützen tatkräftig das Schloss und verhindern das Hängen der Drücker.

Die Rosetten:

Trotz integrierter Technik mit Rückstellfedern und Anschlag sind die Rosetten nur **5 mm flach!**

Formen und Material

geschmiedetes Messing und Zinkdruckguss

Formspiele® Drückerpaare aus geschmiedetem Messing:

Alle Oberflächen der Formen 8011, 8020, 8030, 8080. Formen 8040, 8044 in PVD Kupfer Matt und Messing Poliert, sowie alle Rosetten und Schilder.

Formspiele Drückerpaare aus Zinkdruckguss:

Die Formen 8010, 8077, 8040, 8044 in White Satin, Chrom Matt, Nickel Satin, Black Satin und Titanium Matt

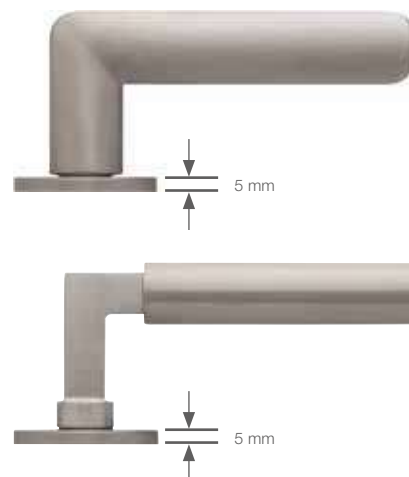



Chrom Matt

Form 8010

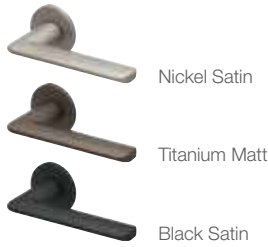

Nickel Satin

Titanium Matt

Black Satin



Nickel Satin

Form 8077



Chrom Matt

Titanium Matt

Black Satin

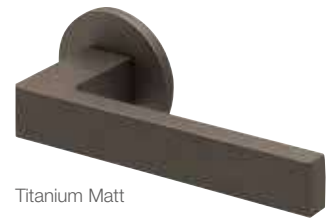

Titanium Matt

Form 8040



Chrom Matt

Nickel Satin

Kupfer Matt

Messing Poliert

Black Satin

Form 8010

Türstärke 38 – 42 mm
Ausführung Klipptechnik, festdrehbar mit Drücker verbundene Rosette

RG40

Art.Nr.	Oberfläche	Preis €/Stk (exkl. MwSt.)
65824/0001	Chrom Matt	46,55
65824/0002	Nickel Satin	46,55
65824/0003	Titanium Matt	46,55
65824/0004	Black Satin	46,55

NUR Drücker - passende Schlüsselrosetten siehe Seite 203.

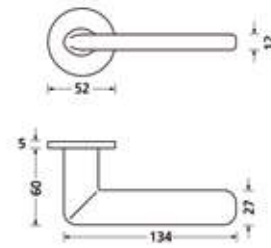

Form 8077

Türstärke 38 – 42 mm
Ausführung Klipptechnik, festdrehbar mit Drücker verbundene Rosette

RG40

Art.Nr.	Oberfläche	Preis €/Stk (exkl. MwSt.)
65824/0011	Chrom Matt	46,55
65824/0012	Nickel Satin	46,55
65824/0013	Titanium Matt	46,55
65824/0014	Black Satin	46,55

NUR Drücker - passende Schlüsselrosetten siehe Seite 203.

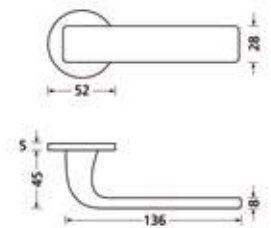

Form 8040

Türstärke 38 – 42 mm
Ausführung Klipptechnik, festdrehbar mit Drücker verbundene Rosette

RG40

Art.Nr.	Oberfläche	Preis €/Stk (exkl. MwSt.)
65824/0021	Chrom Matt	46,55
65824/0022	Nickel Satin	46,55
65824/0023	Titanium Matt	46,55
65824/0024	Kupfer Matt	104,88
65824/0025	Messing Poliert	69,88
65824/0026	Black Satin	46,55

NUR Drücker - passende Schlüsselrosetten siehe Seite 203.

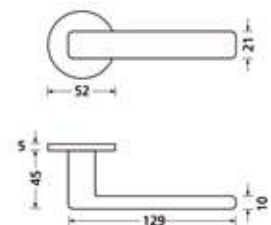

Beschläge

Scoop – Formspiele



Chrom Matt

Form 8044



Nickel Satin

Titanium Matt

Kupfer Matt

Messing Poliert

Black Satin



Nickel Satin

Form 8080



Chrom

Titanium Matt

Kupfer Matt

Messing Poliert

Black Satin



Titanium Matt

Form 8010 Q

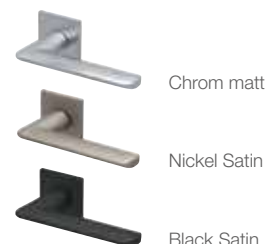

Chrom matt

Nickel Satin

Black Satin

Form 8044

Türstärke 38 – 42 mm
Ausführung Klipptechnik, festdrehbar mit Drücker verbundene Rosette

RG40

Art.Nr.	Oberfläche	Preis €/Stk (exkl. MwSt.)
65824/0031	Chrom Matt	46,55
65824/0032	Nickel Satin	46,55
65824/0033	Titanium Matt	46,55
65824/0034	Kupfer Matt	104,88
65824/0035	Messing Poliert	69,88
65824/0036	Black Satin	46,55

NUR Drücker - passende Schlüsselrosetten siehe Seite 203.

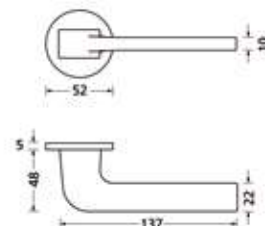

Form 8080

Türstärke 38 – 42 mm
Ausführung Klipptechnik, festdrehbar mit Drücker verbundene Rosette

RG40

Art.Nr.	Oberfläche	Preis €/Stk (exkl. MwSt.)
65824/0041	Chrom	104,88
65824/0042	Nickel Satin	104,88
65824/0043	Titanium Matt	104,88
65824/0044	Kupfer Matt	139,88
65824/0045	Messing Poliert	104,88
65824/0046	Black Satin	104,88

NUR Drücker - passende Schlüsselrosetten siehe Seite 203.

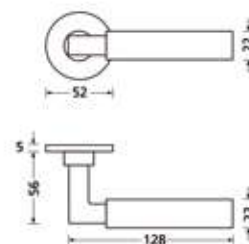

Form 8010 Q

Türstärke 38 – 42 mm
Ausführung Klipptechnik, festdrehbar mit Drücker verbundene Rosette

RG40

Art.Nr.	Oberfläche	Preis €/Stk (exkl. MwSt.)
65824/0051	Chrom Matt	52,38
65824/0052	Nickel Satin	52,38
65824/0053	Titanium Matt	52,38
65824/0054	Black Satin	52,38

NUR Drücker - passende Schlüsselrosetten siehe Seite 203.

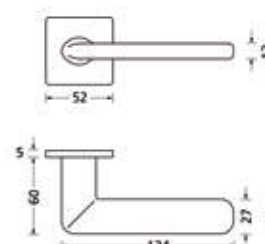



Black Satin

Form 8077 Q



Chrom Matt

Nickel Satin

Titanium Matt

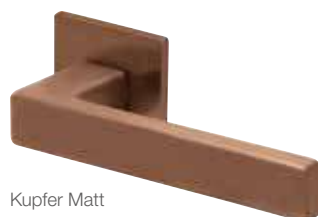

Kupfer Matt

Form 8040 Q



Chrom Matt

Nickel Satin

Titanium Matt

Messing Poliert

Black Satin



Messing Poliert

Form 8044 Q



Chrom Matt

Nickel Satin

Titanium Matt

Kupfer Matt

Black Satin

Form 8077 Q

Türstärke 38 – 42 mm
Ausführung Klipptechnik, festdrehbar mit Drücker verbundene Rosette

RG40

Art.Nr.	Oberfläche	Preis €/Stk (exkl. MwSt.)
65824/0061	Chrom Matt	52,38
65824/0062	Nickel Satin	52,38
65824/0063	Titanium Matt	52,38
65824/0064	Black Satin	52,38

NUR Drücker - passende Schlüsselrosetten siehe Seite 203.

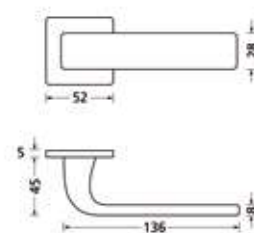

Form 8040 Q

Türstärke 38 – 42 mm
Ausführung Klipptechnik, festdrehbar mit Drücker verbundene Rosette

RG40

Art.Nr.	Oberfläche	Preis €/Stk (exkl. MwSt.)
65824/0071	Chrom Matt	52,38
65824/0072	Nickel Satin	52,38
65824/0073	Titanium Matt	52,38
65824/0074	Kupfer Matt	104,88
65824/0075	Messing Poliert	69,88
65824/0076	Black Satin	52,38

NUR Drücker - passende Schlüsselrosetten siehe Seite 203.

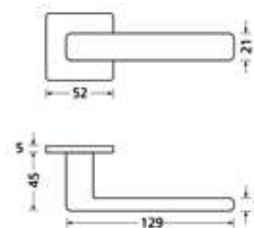

Form 8044 Q

Türstärke 38 – 42 mm
Ausführung Klipptechnik, festdrehbar mit Drücker verbundene Rosette

RG40

Art.Nr.	Oberfläche	Preis €/Stk (exkl. MwSt.)
65824/0081	Chrom Matt	52,38
65824/0082	Nickel Satin	52,38
65824/0083	Titanium Matt	52,38
65824/0084	Kupfer Matt	104,88
65824/0085	Messing Poliert	69,88
65824/0086	Black Satin	52,38

NUR Drücker - passende Schlüsselrosetten siehe Seite 203.

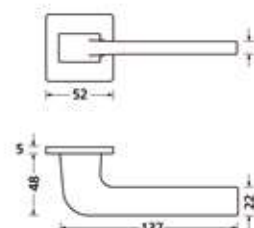

Beschläge

Scoop – Formspiele



Chrom

Form 8080 Q



Nickel Satin

Titanium Matt

Kupfer Matt

Messing Poliert

Black Satin

Form 8080 Q

Türstärke 38 – 42 mm
Ausführung Klipptechnik, festdrehbar mit Drücker verbundene Rosette

RG40

Art.Nr.	Oberfläche	Preis €/Stk (exkl. MwSt.)
65824/0091	Chrom	104,88
65824/0092	Nickel Satin	104,88
65824/0093	Titanium Matt	104,88
65824/0094	Kupfer Matt	139,88
65824/0095	Messing Poliert	104,88
65824/0096	Black Satin	104,88

NUR Drücker - passende Schlüsselrosetten siehe Seite 203.

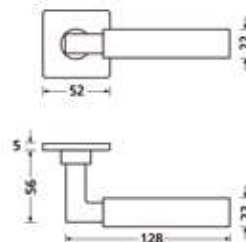

Schlüsselrosette rund

Türstärke 38 – 42 mm

RG40

Art.Nr.	Lochung	Oberfläche	Preis €/Stk (exkl. MwSt.)
65824/0150	BB	Chrom Matt	12,72
65824/0151	PZ	Chrom Matt	12,72
65824/0152	WC	Chrom Matt	24,38
65824/0160	BB	Nickel Satin	12,72
65824/0161	PZ	Nickel Satin	12,72
65824/0162	WC	Nickel Satin	24,38
65824/0170	BB	Titanium Matt	12,72
65824/0171	PZ	Titanium Matt	12,72
65824/0172	WC	Titanium Matt	24,38
65824/0180	BB	Kupfer Matt	29,05
65824/0181	PZ	Kupfer Matt	29,05
65824/0182	WC	Kupfer Matt	46,55
65824/0190	BB	Messing Poliert	12,72
65824/0191	PZ	Messing Poliert	12,72
65824/0192	WC	Messing Poliert	24,38
65824/0200	BB	Chrom	12,72
65824/0201	PZ	Chrom	12,72
65824/0202	WC	Chrom	24,38
65824/0300	BB	Black Satin	12,72
65824/0301	PZ	Black Satin	12,72
65824/0302	WC	Black Satin	24,38



BB – Chrom matt



PZ – Chrom matt



WC – Chrom matt

Schlüsselrosette eckig

Türstärke 38 – 42 mm

RG40

Art.Nr.	Lochung	Oberfläche	Preis €/Stk (exkl. MwSt.)
65824/0210	BB	Chrom Matt	17,38
65824/0211	PZ	Chrom Matt	17,38
65824/0212	WC	Chrom Matt	29,05
65824/0220	BB	Nickel Satin	17,38
65824/0221	PZ	Nickel Satin	17,38
65824/0222	WC	Nickel Satin	29,05
65824/0230	BB	Titanium Matt	17,38
65824/0231	PZ	Titanium Matt	17,38
65824/0232	WC	Titanium Matt	29,05
65824/0240	BB	Kupfer Matt	29,05
65824/0241	PZ	Kupfer Matt	29,05
65824/0242	WC	Kupfer Matt	46,55
65824/0250	BB	Messing Poliert	17,38
65824/0251	PZ	Messing Poliert	17,38
65824/0252	WC	Messing Poliert	29,05
65824/0260	BB	Chrom	17,38
65824/0261	PZ	Chrom	17,38
65824/0262	WC	Chrom	29,05
65824/0270	BB	Black Satin	17,38
65824/0271	PZ	Black Satin	17,38
65824/0272	WC	Black Satin	29,05



BB – Nickel Satin



PZ – Nickel Satin



WC – Nickel Satin



Zierhülsen

Zierhülsen für alle Oberflächen auf Anfrage erhältlich.

Sonstiges

Schiebetürkästen – Trockenbau (Ausführung für Umfassungszarge)



Schiebetür-Kästen bestehend aus:

Eloxierter Alu-Laufschiene, verzinktem geschlossenem Metallkasten inkl. Aufleistung für die Befestigung der Gipskartonplatte, Blindstock Holz sowie Zubehörteile (2 Stk. Laufschlitten mit je 4 Rollen, Führungskeil und 2 Stk. Abhängbügel für Holztüren)

Türblattgewicht: max. 100 kg

Türgesamtstärke: max. 42 mm (inkl. Muschelgriff)

Einbauhöhe: Einbaukastenunterkante ist fertige Fußbodenoberkante

Das Schiebetüreinbausystem ist an allen Seiten mit der Gipskartonwand zu befestigen.

Die angegebene Durchgangslichte bezieht sich auf die fertig verkleidete Stocklichte. Die fertige Durchgangslichte kann sich auf Grund eines vorstehenden Türblatts verringern (z.B. bei Verwendung eines Stoßgriffes!)

Vorteile:

- > 10 Jahre Garantie
- > bis 100 kg Türblattgewicht
- > geschlossener Metallkasten
- > nur 1-fache Beplankung notwendig

Die Struktur des Kastenrahmens ist aus verzinktem Stahl und verfügt über eine Stärke von 0,5 mm. Die Seite des Kastenrahmens besteht aus einem einzigen Stück Stahlblech mit vertikaler Rippenstruktur und einer Steigung von 100 mm.

Auf der Seite befinden sich horizontal angeordnete Profile aus verzinktem Stahl, die sowohl zur Verstärkung der Struktur als auch zur Befestigung der Gipskartonplatten anhand der serienmäßig mitgelieferten Schrauben dienen.

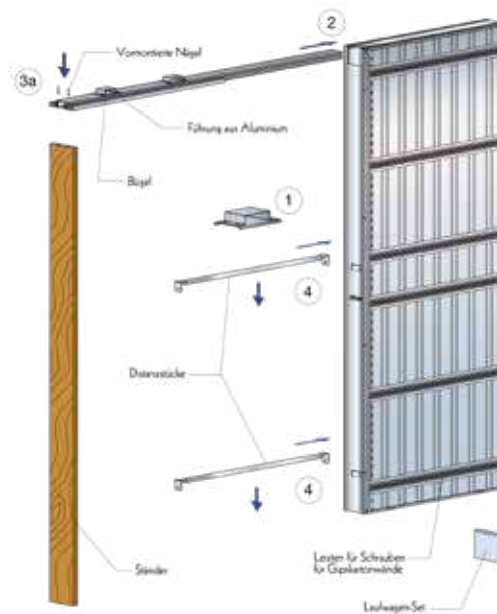

Laufschiene



Laufschienenprofil



Laufwagen

Gipswand 100 mm CW75/100

RG40

Art.Nr.	Bezeichnung	Durchgangslichte (mm)	Rohbaulichte (mm)	Preis €/Stk (exkl. MwSt.)	Preis €/Stk (inkl. MwSt.)
DOOR-G100000600	Schiebetüreinkasten 1-flg.	600 x 2.000	1.310 x 2.110	476,70	572,04
DOOR-G100000700	Schiebetüreinkasten 1-flg.	700 x 2.000	1.510 x 2.110	499,30	599,16
DOOR-G100000800	Schiebetüreinkasten 1-flg.	800 x 2.000	1.710 x 2.110	539,30	647,16
DOOR-G100000900	Schiebetüreinkasten 1-flg.	900 x 2.000	1.910 x 2.110	557,00	668,40
DOOR-G100001000	Schiebetüreinkasten 1-flg.	1.000 x 2.000	2.110 x 2.110	626,30	751,56
DOOR-G1000021200	Schiebetüreinkasten 2-flg.	1.200 x 2.000	2.520 x 2.110	953,30	1.143,96
DOOR-G1000021400	Schiebetüreinkasten 2-flg.	1.400 x 2.000	2.920 x 2.110	998,70	1.198,44
DOOR-G1000021600	Schiebetüreinkasten 2-flg.	1.600 x 2.000	3.320 x 2.110	1.078,70	1.294,44
DOOR-G1000021800	Schiebetüreinkasten 2-flg.	1.800 x 2.000	3.720 x 2.110	1.114,00	1.336,80
DOOR-G1000022000	Schiebetüreinkasten 2-flg.	2.000 x 2.000	4.120 x 2.110	1.252,70	1.503,24

Sondergrößen: Höhe 2.100 mm statt 2.000 mm = Aufpreis +3 %

Gipswand 125 mm CW100/125

RG40

Art.Nr.	Bezeichnung	Durchgangslichte (mm)	Rohbaulichte (mm)	Preis €/Stk (exkl. MwSt.)	Preis €/Stk (inkl. MwSt.)
DOOR-G125000600	Schiebetüreinkasten 1-flg.	600 x 2.000	1.310 x 2.110	508,30	609,96
DOOR-G125000700	Schiebetüreinkasten 1-flg.	700 x 2.000	1.510 x 2.110	548,50	658,20
DOOR-G125000800	Schiebetüreinkasten 1-flg.	800 x 2.000	1.710 x 2.110	581,50	697,80
DOOR-G125000900	Schiebetüreinkasten 1-flg.	900 x 2.000	1.910 x 2.110	626,50	751,80
DOOR-G125001000	Schiebetüreinkasten 1-flg.	1.000 x 2.000	2.110 x 2.110	692,30	830,76
DOOR-G125001100	Schiebetüreinkasten 1-flg.	1.100 x 2.000	2.310 x 2.110	724,20	869,04
DOOR-G125001200	Schiebetüreinkasten 1-flg.	1.200 x 2.000	2.510 x 2.110	748,30	897,96
DOOR-G1250021200	Schiebetüreinkasten 2-flg.	1.200 x 2.000	2.520 x 2.110	1.016,70	1.220,04
DOOR-G1250021400	Schiebetüreinkasten 2-flg.	1.400 x 2.000	2.920 x 2.110	1.097,00	1.316,40
DOOR-G1250021600	Schiebetüreinkasten 2-flg.	1.600 x 2.000	3.320 x 2.110	1.163,00	1.395,60
DOOR-G1250021800	Schiebetüreinkasten 2-flg.	1.800 x 2.000	3.720 x 2.110	1.253,00	1.503,60
DOOR-G1250022000	Schiebetüreinkasten 2-flg.	2.000 x 2.000	4.120 x 2.110	1.384,70	1.661,64
DOOR-G1250022200	Schiebetüreinkasten 2-flg.	2.200 x 2.000	4.520 x 2.110	1.448,30	1.737,96
DOOR-G1250022400	Schiebetüreinkasten 2-flg.	2.400 x 2.000	4.920 x 2.110	1.496,70	1.796,04
DOOR-G125010600	Schiebetüreinkasten 1-flg.	600 x 2.100	1.310 x 2.210	513,30	615,96
DOOR-G125010700	Schiebetüreinkasten 1-flg.	700 x 2.100	1.510 x 2.210	550,70	660,84
DOOR-G125010800	Schiebetüreinkasten 1-flg.	800 x 2.100	1.710 x 2.210	588,30	705,96
DOOR-G125010900	Schiebetüreinkasten 1-flg.	900 x 2.100	1.910 x 2.210	635,30	762,36
DOOR-G1250101000	Schiebetüreinkasten 1-flg.	1.000 x 2.100	2.110 x 2.210	699,00	838,80
DOOR-G1250101100	Schiebetüreinkasten 1-flg.	1.100 x 2.100	2.310 x 2.210	729,00	874,80
DOOR-G1250101200	Schiebetüreinkasten 1-flg.	1.200 x 2.100	2.510 x 2.210	753,20	903,84
DOOR-G1250121200	Schiebetüreinkasten 2-flg.	1.200 x 2.100	2.520 x 2.210	1.026,70	1.232,04
DOOR-G1250121400	Schiebetüreinkasten 2-flg.	1.400 x 2.100	2.920 x 2.210	1.101,30	1.321,56
DOOR-G1250121600	Schiebetüreinkasten 2-flg.	1.600 x 2.100	3.320 x 2.210	1.176,70	1.412,04
DOOR-G1250121800	Schiebetüreinkasten 2-flg.	1.800 x 2.100	3.720 x 2.210	1.270,70	1.524,84
DOOR-G1250122000	Schiebetüreinkasten 2-flg.	2.000 x 2.100	4.120 x 2.210	1.398,00	1.677,60
DOOR-G1250122200	Schiebetüreinkasten 2-flg.	2.200 x 2.100	4.520 x 2.210	1.458,00	1.749,60
DOOR-G1250122400	Schiebetüreinkasten 2-flg.	2.400 x 2.100	4.920 x 2.210	1.506,30	1.807,56

Sondergrößen: Einflügelig bis 1.800 mm = Preis Durchgangsbreite 2-flg. + 10 %
Sonderhöhe bis 3.000 mm = Preis Durchgangsbreite + 45 %

Zubehör für Ganzglastürblatt

RG40

Art.Nr.	Bezeichnung		Preis €/Stk (exkl. MwSt.)	Preis €/Stk (inkl. MwSt.)
70203	Glasklemme mit Bohrung	für Ganzglasschiebetür 8 – 10 mm	81,30	97,56
70204	Führungsteil mit Filz	für Ganzglasschiebetür 8 – 10 mm	27,70	33,24
702401104	Muschel mit Stirnziehgriff	für Ganzglasschiebetür 8 – 10 mm	225,50	270,60

Sonstiges

Schiebetürkästen – Massivbau (Ausführung für Umfassungszone)

„Der Vorgeputzte“ von ORCHIDEA (patentiert) erleichtert die Arbeit des Maurers und verkürzt die Arbeitszeiten wesentlich. Dank seiner technischen Eigenschaften ist „der Vorgeputzte“ von ORCHIDEA:

Schnell und einfach einzubauen

Durch den werkseitigen Vorputz wird das endgültige Verputzen erleichtert. Der raue Vorputz hat eine hohe Wasseraufnahmefähigkeit und bildet somit einen optimalen Untergrund für die zweite Schicht.

Gefahrenlos

Das Element ist frei von Verschweißungen und Nieten. Das Putzgewebe wird nur mit Klips befestigt.

Kompakter

Durch die Negativprofilierung erhält man eine höhere Stabilität des Wandeinbauelementes. Der Putz dringt bis hinter die Profilierung und bildet eine Einheit.

Stabil

Das etwas größere Putzgewebe wird mit den Klips auf dem Wandeinbauelement kinderleicht befestigt. Dadurch ergibt sich eine kompakte Einheit zwischen dem Wandeinbauelement und Verputz. Das Ergebnis ist eine rissfreie Wand.

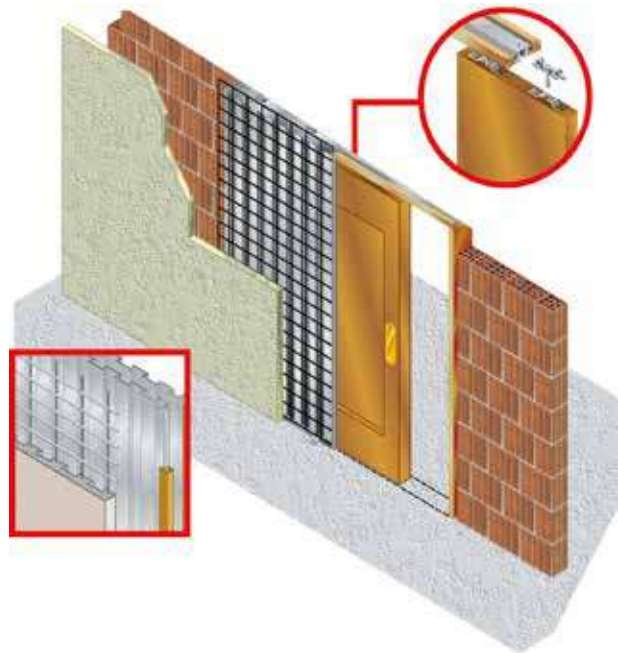



Schiebetür-Kästen bestehend aus:

Elozierter Alu-Laufschiene, verzinktem geschlossenen Metallkasten inkl. Vorputz und Putzträger, Blindstock Holz sowie Zubehörteile (2 Stk. Laufsclitten mit je 4 Rollen, Stopper, Führungskeil und 2 Stk. Abhängbügel für Holztüren)

Türblattgewicht: max. 120 kg

Türgesamtstärke: max. 73 mm

Einbauhöhe: Einbaukastenunterkante ist fertige Fußbodenoberkante

Vorteile:

- > bis 120 kg Türblattgewicht
- > geschlossenen Metallkasten vorgeputzt

Das Schiebetüreinboxsystem ist an allen Seiten der Ziegelwand mit Zementmörtel zu befestigen. Die angegebene Durchgangslichte bezieht sich auf die fertig verkleidete Stocklichte.

Die fertige Durchgangslichte kann sich auf Grund eines vorstehenden Türblatts verringern (z.B. bei Verwendung eines Stoßgriffes!)

Orchidea Putzwand 125 mm

RG40

Art.Nr.	Bezeichnung	Durchgangslichte (mm)	Rohbaulichte (mm)	Preis €/Stk (exkl. MwSt.)	Preis €/Stk (inkl. MwSt.)
V1250000600	Schiebetüreinboxkasten 1-flg.	600 x 2.000	1.350 x 2.100	522,00	626,40
V1250000700	Schiebetüreinboxkasten 1-flg.	700 x 2.000	1.550 x 2.100	560,50	672,60
V1250000800	Schiebetüreinboxkasten 1-flg.	800 x 2.000	1.750 x 2.100	588,50	706,20
V1250000900	Schiebetüreinboxkasten 1-flg.	900 x 2.000	1.960 x 2.100	643,80	772,56
V1250001000	Schiebetüreinboxkasten 1-flg.	1.000 x 2.000	2.160 x 2.100	704,50	845,40
V1250001100	Schiebetüreinboxkasten 1-flg.	1.100 x 2.000	2.360 x 2.100	729,20	875,04
V1250001200	Schiebetüreinboxkasten 1-flg.	1.200 x 2.000	2.560 x 2.100	765,80	918,96
V1250021200	Schiebetüreinboxkasten 2-flg.	1.200 x 2.000	2.590 x 2.100	1.044,00	1.252,80
V1250021400	Schiebetüreinboxkasten 2-flg.	1.400 x 2.000	2.990 x 2.100	1.121,00	1.345,20
V1250021600	Schiebetüreinboxkasten 2-flg.	1.600 x 2.000	3.390 x 2.100	1.177,00	1.412,40
V1250021800	Schiebetüreinboxkasten 2-flg.	1.800 x 2.000	3.800 x 2.100	1.287,70	1.545,24
V1250022000	Schiebetüreinboxkasten 2-flg.	2.000 x 2.000	4.200 x 2.100	1.409,00	1.690,80
V1250022200	Schiebetüreinboxkasten 2-flg.	2.200 x 2.000	4.600 x 2.100	1.458,30	1.749,96
V1250022400	Schiebetüreinboxkasten 2-flg.	2.400 x 2.000	5.010 x 2.100	1.531,70	1.838,04
V1250100600	Schiebetüreinboxkasten 1-flg.	600 x 2.100	1.350 x 2.200	525,50	630,60
V1250100700	Schiebetüreinboxkasten 1-flg.	700 x 2.100	1.550 x 2.200	567,50	681,00
V1250100800	Schiebetüreinboxkasten 1-flg.	800 x 2.100	1.750 x 2.200	592,70	711,24
V1250100900	Schiebetüreinboxkasten 1-flg.	900 x 2.100	1.960 x 2.200	651,20	781,44
V1250101000	Schiebetüreinboxkasten 1-flg.	1.000 x 2.100	2.160 x 2.200	713,50	856,20
V1250101100	Schiebetüreinboxkasten 1-flg.	1.100 x 2.100	2.360 x 2.200	742,50	891,00
V1250101200	Schiebetüreinboxkasten 1-flg.	1.200 x 2.100	2.560 x 2.200	772,70	927,24
V1250121200	Schiebetüreinboxkasten 2-flg.	1.200 x 2.100	2.590 x 2.200	1.051,00	1.261,20
V1250121400	Schiebetüreinboxkasten 2-flg.	1.400 x 2.100	2.990 x 2.200	1.135,00	1.362,00
V1250121600	Schiebetüreinboxkasten 2-flg.	1.600 x 2.100	3.390 x 2.200	1.185,30	1.422,36
V1250121800	Schiebetüreinboxkasten 2-flg.	1.800 x 2.100	3.800 x 2.200	1.302,30	1.562,76
V1250122000	Schiebetüreinboxkasten 2-flg.	2.000 x 2.100	4.200 x 2.200	1.427,00	1.712,40
V1250122200	Schiebetüreinboxkasten 2-flg.	2.200 x 2.100	4.600 x 2.200	1.485,00	1.782,00
V1250122400	Schiebetüreinboxkasten 2-flg.	2.400 x 2.100	5.010 x 2.200	1.545,30	1.854,36

Sondergrößen: Wandstärke 90 + 105 mm = Preisgleich
 Einfügelig bis 1.800 mm = Preis Durchgangsbreite 2-flg. + 10 %
 Sonderhöhe bis 3.000 mm = Preis Durchgangsbreite + 45 %

Zubehör für Ganzglastürblatt

RG40

Art.Nr.	Bezeichnung		Preis €/Stk (exkl. MwSt.)	Preis €/Stk (inkl. MwSt.)
70203	Glasklemme mit Bohrung	für Ganzglasschiebetür 8 – 10 mm	81,30	97,56
70204	Führungsteil mit Filz	für Ganzglasschiebetür 8 – 10 mm	27,70	33,24
702401104	Muschel mit Stirnziehgriff	für Ganzglasschiebetür 8 – 10 mm	225,50	270,60

Sonstiges

Schiebetürkästen – Massivbau (Ausführung OHNE Umfassungszarge)

ESSENTIAL – Die exklusive Lösung von Scrigno

- > Ästhetik pur
- > klare Linien
- > System ohne Laibungszarge
- > einfache Montage
- > patentiert



Essential ist ein neuer Schiebetüreinkastensystem, das die Tür ohne störende Elemente harmonisch in die Wand laufen lässt. Dadurch ergibt sich eine einheitliche Wandoberfläche im Türöffnungsbereich. Diese zargenlose Lösung ermöglicht eine harmonische Linie der Schiebetür mit der Wand. Durch die Eliminierung sämtlicher störender Außenelemente ist nur noch das "Essentielle" sichtbar. Ob als ein- oder zweiflügelige Lösung: Das System Essential bietet neue Möglichkeiten für ganz individuelle Einrichtungen.

Schiebetür-Kästen bestehend aus:

Eloxiertes Alu - Laufschiene, geschlossener Alu-Zink Metallkasten inkl. Putzträger, Alu natur Laibungsverkleidung sowie 2 Stk. Laufschlitten mit je 4 Rollen, Stopper, Führungskeil und 2 Stk. Aufhängungen für Holztüren.

Türblattgewicht: max. 120 kg

Türgesamstärkte: max. 42 mm (inkl. Muschelgriff)

Einbauhöhe: Einbaukastenunterkante ist fertige Fußbodenoberkante

Vorteile:

- > 30 Jahre Garantie
- > bis 120 kg Türblattgewicht
- > geschlossener Alu Zink Metallkasten
- > keine mechanischen Befestigungspunkte im Kasten
- > Laibungsteile in Wandfarbe streichbar



Das Schiebetüreinkastensystem ist an allen Seiten der Ziegelwand mit Zementmörtel zu befestigen.

KEINE zusätzliche Verkleidung erforderlich.

Die angegebene Durchgangslichte bezieht sich auf die fertig verkleidete Stocklichte. Die fertige Durchgangslichte kann sich auf Grund eines vorstehenden Türblatts verringern (z.B. bei Verwendung eines Stoßgriffes!)

Essential Massivbau 105 mm

RG40

Art.Nr.	Bezeichnung	Durchgangslichte (mm)	Rohbaulichte (mm)	Preis €/Stk (exkl. MwSt.)	Preis €/Stk (inkl. MwSt.)
ESS-4940N	Schiebetüreinkasten 1-flg.	600 x 2.000	1.340 x 2.075	806,70	968,04
ESS-4941N	Schiebetüreinkasten 1-flg.	700 x 2.000	1.540 x 2.075	852,80	1.023,36
ESS-4942N	Schiebetüreinkasten 1-flg.	800 x 2.000	1.740 x 2.075	908,30	1.089,96
ESS-4943N	Schiebetüreinkasten 1-flg.	900 x 2.000	1.940 x 2.075	989,50	1.187,40
ESS-4944N	Schiebetüreinkasten 1-flg.	1.000 x 2.000	2.140 x 2.075	1.087,30	1.304,76
ESS-4945N	Schiebetüreinkasten 1-flg.	1.100 x 2.000	2.340 x 2.075	1.163,20	1.395,84
ESS-4946N	Schiebetüreinkasten 1-flg.	1.200 x 2.000	2.540 x 2.075	1.237,00	1.484,40
ESS-4954N	Schiebetüreinkasten 2-flg.	1.200 x 2.000	2.540 x 2.075	1.643,30	1.971,96
ESS-4955N	Schiebetüreinkasten 2-flg.	1.400 x 2.000	2.940 x 2.075	1.705,70	2.046,84
ESS-4956N	Schiebetüreinkasten 2-flg.	1.600 x 2.000	3.340 x 2.075	1.816,70	2.180,04
ESS-4957N	Schiebetüreinkasten 2-flg.	1.800 x 2.000	3.740 x 2.075	1.979,00	2.374,80
ESS-4958N	Schiebetüreinkasten 2-flg.	2.000 x 2.000	4.140 x 2.075	2.174,70	2.609,64
ESS-4959N	Schiebetüreinkasten 2-flg.	2.200 x 2.000	4.540 x 2.075	2.326,30	2.791,56
ESS-4962N	Schiebetüreinkasten 2-flg.	2.400 x 2.000	4.940 x 2.075	2.474,00	2.968,80

Sondergrößen: Wandstärke 125 mm = Aufpreis + 6 %
 Höhe 2.100 mm statt 2.000 mm = Aufpreis + 3 %
 Höhe bis 2.700 mm = Preis Durchgangsbreite + 45 %



Schiebetür-Kästen bestehend aus:

Elozierter Alu - Laufschiene, geschlossenen Alu-Zink Metallkasten inkl. Aufleistung für die Befestigung der Gipskartonplatte. Alu natur Laibungsverkleidung sowie 2 Stk. Laufschlitten mit je 4 Rollen, Stopper, Führungskeil und 2 Stk. Aufhängungen für Holztüren.

Türblattgewicht: max. 120 kg

Einbauhöhe: Einbaukastenunterkante ist fertige Fußbodenoberkante

Vorteile:

- > 30 Jahre Garantie
- > bis 120 kg Türblattgewicht
- > geschlossenen Alu Zink Metallkasten
- > keine mechanischen Befestigungspunkte im Kasten
- > Laibungsteile in Wandfarbe streichbar
- > nur 1-fache Beplankung notwendig

Das Schiebetüreinbausystem ist an allen Seiten mit der Trockenbauwand zu befestigen.

KEINE zusätzliche Verkleidung erforderlich.

Die angegebene Durchgangslichte bezieht sich auf die fertig verkleidete Stocklichte. Die fertige Durchgangslichte kann sich auf Grund eines vorstehenden Türblatts verringern (z.B. bei Verwendung eines Stoßgriffes!)

Essential Trockenbau – CW 75/100 mm

Türgesamtstärke: max. 42 mm (inkl. Muschelgriff)

Bei kompletter, bündiger Öffnung ist ein bauseitiges Nacharbeiten der Verkleidung beim Muschelgriff notwendig.

RG40

Art.Nr.	Bezeichnung	Durchgangslichte (mm)	Rohbaulichte (mm)	Preis €/Stk (exkl. MwSt.)	Preis €/Stk (inkl. MwSt.)
ESS-4968N	Schiebetüreinkasten 1-flg.	600 x 2.000	1.340 x 2.075	847,70	1.017,24
ESS-4969N	Schiebetüreinkasten 1-flg.	700 x 2.000	1.540 x 2.075	897,80	1.077,36
ESS-4970N	Schiebetüreinkasten 1-flg.	800 x 2.000	1.740 x 2.075	954,80	1.145,76
ESS-4971N	Schiebetüreinkasten 1-flg.	900 x 2.000	1.940 x 2.075	1.018,50	1.222,20
ESS-4972N	Schiebetüreinkasten 1-flg.	1.000 x 2.000	2.140 x 2.075	1.105,30	1.326,36
ESS-4978N	Schiebetüreinkasten 2-flg.	1.200 x 2.000	2.540 x 2.075	1.695,30	2.034,36
ESS-4979N	Schiebetüreinkasten 2-flg.	1.400 x 2.000	2.940 x 2.075	1.795,70	2.154,84
ESS-4980N	Schiebetüreinkasten 2-flg.	1.600 x 2.000	3.340 x 2.075	1.909,70	2.291,64
ESS-4981N	Schiebetüreinkasten 2-flg.	1.800 x 2.000	3.740 x 2.075	2.037,00	2.444,40
ESS-4982N	Schiebetüreinkasten 2-flg.	2.000 x 2.000	4.140 x 2.075	2.210,70	2.652,84

Sondergrößen: Höhe 2.100 mm statt 2.000 mm = Aufpreis + 3 %

Essential Trockenbau – CW 100/125 mm

Türgesamtstärke: max. 45 mm (inkl. Muschelgriff)

RG40

Art.Nr.	Bezeichnung	Durchgangslichte (mm)	Rohbaulichte (mm)	Preis €/Stk (exkl. MwSt.)	Preis €/Stk (inkl. MwSt.)
ESS-26245	Schiebetüreinkasten 1-flg.	600 x 2.000	1.340 x 2.075	883,00	1.059,60
ESS-26246	Schiebetüreinkasten 1-flg.	700 x 2.000	1.540 x 2.075	935,30	1.122,36
ESS-26248	Schiebetüreinkasten 1-flg.	800 x 2.000	1.740 x 2.075	994,50	1.193,40
ESS-26249	Schiebetüreinkasten 1-flg.	900 x 2.000	1.940 x 2.075	1.060,70	1.272,84
ESS-26250	Schiebetüreinkasten 1-flg.	1.000 x 2.000	2.140 x 2.075	1.151,20	1.381,44
ESS-26251	Schiebetüreinkasten 1-flg.	1.100 x 2.000	2.340 x 2.075	1.259,20	1.511,04
ESS-26252	Schiebetüreinkasten 1-flg.	1.200 x 2.000	2.540 x 2.075	1.386,30	1.663,56
ESS-26261	Schiebetüreinkasten 2-flg.	1.200 x 2.000	2.540 x 2.075	1.766,00	2.119,20
ESS-26262	Schiebetüreinkasten 2-flg.	1.400 x 2.000	2.940 x 2.075	1.870,70	2.244,84
ESS-26263	Schiebetüreinkasten 2-flg.	1.600 x 2.000	3.340 x 2.075	1.989,00	2.386,80
ESS-26264	Schiebetüreinkasten 2-flg.	1.800 x 2.000	3.740 x 2.075	2.121,30	2.545,56
ESS-26265	Schiebetüreinkasten 2-flg.	2.000 x 2.000	4.140 x 2.075	2.302,30	2.762,76
ESS-26266	Schiebetüreinkasten 2-flg.	2.200 x 2.000	4.540 x 2.075	2.518,30	3.021,96
ESS-26267	Schiebetüreinkasten 2-flg.	2.400 x 2.000	4.940 x 2.075	2.772,70	3.327,24

Sondergrößen: Höhe 2.100 mm statt 2.000 mm = Aufpreis + 3 %
Höhe bis 2.400 mm = Preis Durchgangsbreite + 45 %

Sonstiges

Schiebetürkästen – Trockenbau (Ausführung OHNE Umfassungszarge)



Zubehör

Art.Nr.	Bezeichnung	RG40	
		Preis €/Stk (exkl. MwSt.)	Preis €/Stk (inkl. MwSt.)
101151	Softstop für Essential (Holz und Glastüren)	164,30	197,16
ESS-27360	Beschlags-Paket Edelstahl für Ganzglastürblatt 1-flg. für DL 600-1200 x 2100 mm bestehend aus: Glasklemmen, Führungsteil, seitliche Abdeckleisten, Anschlagschienen, Dichtung transparent und Abdeckleisten Edelstahl Glasmaß: Höhe = DL Höhe - 25 mm; Breite = DL + 30 mm	620,00	744,00



Weitere Ausführungsvarianten auf Anfrage möglich:





Weiß lackierte Türen

Furnierte Türen

Massivholztüren

CPL Türen

Glastüren

Beschläge
Glastüren

Beschläge

Sonstiges

Sonstiges

Zubehör

Türstopper 3693 TS

RG40

Art.Nr.		Preis €/Stk (exkl. MwSt.)
65690/0010	Durchmesser: 30 mm Länge: 39 mm, Edelstahl matt	15,05



Wandtürstopper 3687 TS

RG40

Art.Nr.		Preis €/Stk (exkl. MwSt.)
65690/0011	Durchmesser: 22 mm Länge: 90 mm mit 50 mm Stützscheibe, Edelstahl matt	22,80



Bandunterteil für Stahlzarge

RG40

Art.Nr.		Preis €/Stk (exkl. MwSt.)
66143/0001	16 mm vernickelt	2,76



WG Einstemmschloss mit Flüsterfalle

RG40

Art.Nr.		Preis €/Stk (exkl. MwSt.)
65919/0000	WG Einstemmschloss 340R WC/VZ	18,85
65919/0001	WG Einstemmschloss 340RG WC/VZ	18,85
65922/0000	WG Einstemmschloss 320R PZ/VZ	17,52
65922/0001	WG Einstemmschloss 320RG PZ/VZ ohne Wechsel	17,52



Bodenschiene Alu Dana

RG40

Art.Nr.		Preis €/Stk (exkl. MwSt.)
30365/0000	mit Gummidichtung in beige, Länge 930 mm	22,37
30365/0001	mit Gummidichtung in beige, Länge 2000 mm	48,25



Türschließer

RG40

Art.Nr.		Preis €/Stk (exkl. MwSt.)
31274/0072	TS72 silber mit Gestänge	88,45
31274/0090	TS90 silber mit Gleitschiene	118,37
31274/0092	TS92 silber mit Gleitschiene Schließgeschwindigkeit individuell einstellbar	205,97
31274/0093	TS92 silber mit Gleitschiene Bandgegenseite	205,97

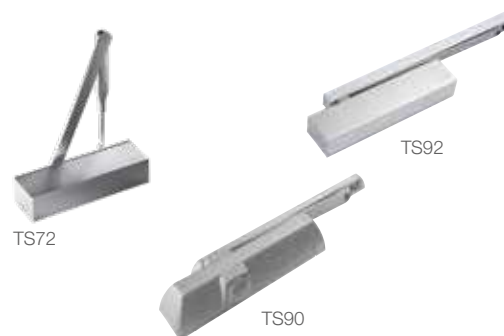

Zylinder

RG40

Art.Nr.		Preis €/Stk (exkl. MwSt.)
31278/0000	inkl. 5 Schlüssel, Sicherungskarte, VS56P N 28/38 mm BDS	99,40
31278/0001	inkl. 5 Schlüssel WK III, XT51 N 45/40 mm BDS	149,10
31278/0002	inkl. 5 Schlüssel, Sicherungskarte, XT57 N 28/40 mm BDS	145,60

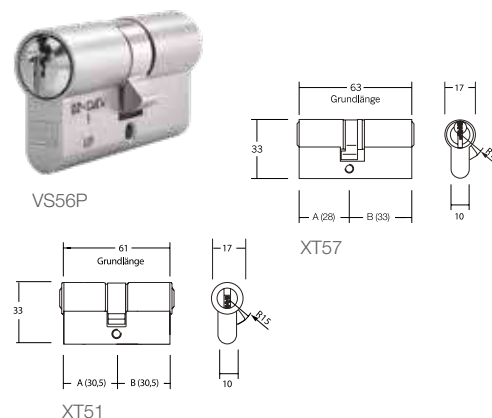

Namensschild mit Türspion

RG40

Art.Nr.		Preis €/Stk (exkl. MwSt.)
31286/0000	Türstärke 35-82 mm in Edelstahl, ohne Gravur, Bohrdurchmesser 15 mm, brandschutztauglich Wunschgravur auf Anfrage	69,10



Türspion

RG40

Art.Nr.		Preis €/Stk (exkl. MwSt.)
31286/0001	Türstärke 35-82 mm verchromt, Bohrdurchmesser 15 mm, brandschutztauglich	35,60



Lüftungsgitter weiß

RG40

Art.Nr.		Preis €/Stk (exkl. MwSt.)
75009/0000	L903, Format: 220 x 57 mm Ausschnittmaß: 216 x 51 mm	1,80



Sonstiges

Zubehör

Türband Tectus TE 340

RG40

Art.Nr.		Preis €/Stk (exkl. MwSt.)
65752/0002	3D F1-farbig, VPE 2 Stk.	143,48



Objektband STX 12 147

RG40

Art.Nr.		Preis €/Stk (exkl. MwSt.)
31286/0002	Höhe: 120 mm, Edelstahl	35,00



Clean it all

Allzweckreinigungstücher, hochwirksam & hautfreundlich

Reinigt und entfernt:

nicht ausgehärtete Dichtungsmassen und PU-Schäume, die meisten Klebstoffe, Farben, Öl und Schmiermittel, Werkzeuge, Oberflächen und Hände

RG40

Art.Nr.		Preis €/Stk (exkl. MwSt.)
66559/0000	Clean it all Reinigungstücher 80 Stk./Pkg	18,40



2K - Zargenschaum

Produktmerkmale:

2-K Schaum-System mit integriertem Härter in einem speziellen Innenbehälter. Der Schaum härtet unabhängig von der Umgebungs- und Luftfeuchtigkeit in kürzester Zeit aus und ist nach der Aushärtung vollständig dimensionsstabil.

Es tritt weder eine Schrumpfung noch eine spätere Ausdehnung (Nachdrücken) auf.

Anwendungsbereiche:

- > Einschäumen von Türzargen
- > Befestigen von Treppenstufen
- > Ausschäumen von Anschlussfugen
- > Füllen von Hohlräumen
- > Einschäumen von Rohren und Elektroinstallationen
- > Abdichten im Dach- und Wandbereich

Vorteile:

- > Sehr schnelle Aushärtung
- > Schneidfähig nach 10 Minuten
- > Überputz- und überstreichbar
- > Alterungsbeständig
- > Universell einsetzbar

RG40

Art.Nr.	Bezeichnung	Inhalt	Preis €/Stk (exkl. MwSt.)
66555/0000	2K-Zargenschaum mit Handschuhe	400 ml	7,70



Maler Acryl

Hochwertiger dispersionsbasierter Acryl-Dichtstoff für Anwendungen im Innen- und Außenbereich

Anwendungsbereiche:

Maler Acryl wurde speziell für Anschlussfugen zwischen Fensterbänken, Treppen, Decken, Wänden, Metallblech, Schwellen, Platten, Porenbeton, Gipskarton, Kalkstein, Holz- und Metallfensterrahmen sowie Beton und Mauerwerk im Innen- und Außenbereich entwickelt.

Da der Dichtstoff nach dem Auftragen sehr schnell regenbeständig ist, gelten weniger wetterbedingte Anwendungseinschränkungen im Umgang mit diesem Produkt.

Vorteile:

- > Bereits kurz nach dem Auftragen regenbeständig
- > Für die Anwendung Freien geeignet
- > Hohe Bruchdehnung und Bewegungsaufnahmefähigkeit
- > Überstreichbar mit wasserbasierten und synthetischen Farben
- > Perfekte Haftung ohne Grundierung auf den meisten, auch leicht feuchten Untergründen
- > Nahezu geruchlos
- > Leicht zu verarbeiten
- > Leicht zu reinigen
- > Nicht korrosiv in Verbindung mit Metallen
- > Ausgezeichnete Verarbeitbarkeit



RG40

Art.Nr.	Bezeichnung	Inhalt	Preis €/Stk (exkl. MwSt.)
66554/0000	Maler Acryl weiß	300 ml	2,76

Montagekleber

Extrem Stark & Universell

Den Braven Montagekleber Power ist ein qualitativ hochwertiger, speziell für den professionellen Einsatz entwickelter Klebstoff mit extrem hoher Anfangshaftung, basierend auf Hybrid-Technologie, der unter Einwirkung von Feuchtigkeit zu einer dauerhaft elastischen Gummimasse aushärtet.

Anwendungsbereiche:

Den Braven Montagekleber Power wurde speziell als Universal-Klebstoff zum Verkleben zahlreicher Baumaterialien entwickelt, wie Stein, Beton, Spiegel, Glas, Gipskarton, PU, PVC, Hartkunststoffe, glasierte Flächen, Keramik, Kupfer, Blei, Zink, Zinn, Aluminium, Metalle, Legierungen, Edelstahl, HPL- und Zementfaserplatten (1), und ist mit den meisten Anstrichsystemen kompatibel.

Vorteile:

- > Extrem hohe Anfangshaftung
- > Elemente müssen während des Aushärtungsvorgangs nicht fixiert oder abgestützt werden
- > Hohe mechanische Belastbarkeit, Endfestigkeit und hohes E-Modul
- > Frei von Isocyanaten, Lösungsmitteln und Silikon
- > Dauerelastisch
- > Schrumpf- und blasenfrei
- > Nicht korrosiv in Verbindung mit Metallen
- > Neutralvernetzend, nahezu geruchlos
- > Gute Feuchtigkeits- und Witterungsbeständigkeit
- > Perfekte Haftung ohne Grundierung auf den meisten, auch feuchten Untergründen



RG40

Art.Nr.	Bezeichnung	Inhalt	Preis €/Stk (exkl. MwSt.)
66558/0020	Konstruktionskleber	290 ml	12,15

HOLZ IST UNSERE WELT

J. u. A. Frischeis Gesellschaft m.b.H.

2000 Stockerau, Gerbergasse 2
T: +43 2266 605-0, F: +43 2266 629-00, stockerau@frischeis.at

5101 Salzburg-Bergheim, Handelszentrum 12
Schauraum: 5101 Salzburg-Bergheim, Aupoint 13
T: +43 662 469 00-0, F: +43 662 469 00-3399, salzburg@frischeis.at

5630 Bad Hofgastein, Weitgasse 5
T: +43 6432 61 15-0, F: +43 6432 61 15-3499, gastein@frischeis.at

6233 Kramsach, Amerling 119
T: +43 5337 637 33-0, F: +43 5337 631 90, kramsach@frischeis.at

9500 Villach, Holzstraße 1
T: +43 4242 333 33-0, F: +43 4242 333 33-4429, villach@frischeis.at

J. u. A. Frischeis Linz GmbH

4020 Linz, Prinz-Eugen-Straße 13
T: +43 732 778 195-0, F: +43 732 778 195-2020, linz@frischeis.at

JAF ZENGERER GmbH

8055 Graz, Herrgottwiesgasse 170
T: +43 316 27 02-0, F: +43 316 27 29 98, info@zengerer.at